



Принадлежности и расходные материалы Каталог продукции 2016

Уважаемые пользователи,

Вы выбрали оборудование для интенсивной терапии Dräger, которое отвечает самым высоким стандартам качества.

Наши принадлежности представляют собой индивидуально подобранные для Вас решения от компании Dräger, оптимально поддерживающие проводимую терапию. Мы так же внимательно относимся к разработке, конструированию и производству данной продукции, как и к производству наших аппаратов ИВЛ, наркозных аппаратов и оборудования для мониторинга.

Кроме того, комплектующие и расходные материалы Dräger произведены с соблюдением наших собственных высоких стандартов качества. Мы поддерживаем эти высокие стандарты, проводя испытания в сертифицированном центре. Dräger - это не просто технологии конструирования и производства, это техника для жизни. Уже более ста лет наши медицинские аппараты и решения используются для одной цели - ежедневно помогать в лечении и уходе за больными, защищая людей и сохраняя им жизнь.

Вы можете на нас положиться. Dräger – это техника для жизни.

Оригинальные принадлежности

ВЫ МОЖЕТЕ НА НАС ПОЛОЖИТЬСЯ: ОРИГИНАЛЬНЫЕ ПРИНАДЛЕЖНОСТИ DRÄGER

Ежедневно в больнице вы сталкиваетесь с необходимостью экономить время и деньги, одновременно заботясь о здоровье своих пациентов. Вам понадобятся технические медицинские принадлежности, чтобы с максимальной эффективностью использовать оборудование, которое должно функционировать без перебоев, обеспечивая при этом самое лучшее лечение пациентов, и помогать вам в оптимизации рабочих процессов. Резюме: Dräger предлагает вам принадлежности, на которые вы можете положиться.

НАСТОЯЩЕЕ КАЧЕСТВО ОКУПАЕТСЯ

Для мониторинга пациентов, лечения и ухода за новорожденными, анестезии, интенсивной терапии, в реаниматологии или в больничной палате - каждая из оригинальных принадлежностей Dräger не просто соответствует всем требованиям официальных стандартов качества. Мы проводим проверку соответствия принадлежностей нашим внутренним, еще более строгим требованиям к качеству продукции Dräger.

ИНДИВИДУАЛЬНАЯ ЗАЩИТА ИДЕАЛЬНОЕ РЕШЕНИЕ ДЛЯ ПОВСЕДНЕВНОГО ИСПОЛЬЗОВАНИЯ

Dräger предлагает более 2000 артикулов принадлежностей почти для всех ситуаций - от дыхательных мешков до флоуметров или головных повязок (как одно-разовых, так и в многоразовом исполнении). Так как мы разрабатываем и конструируем нашу продукцию с учетом конкретных требований лечебных учреждений всего мира; вы сможете получить от нас полный спектр принадлежностей, и в нашем лице будете иметь дело с одним поставщиком.

СОВМЕСТИМОСТЬ ИСПЫТАНИЯ НА БЕЗОПАСНОСТЬ

Наши оригинальные принадлежности прошли испытания и получили одобрение для использования вместе с соответствующими аппаратами или разъемами Dräger; таким образом, удалось достичь превосходной совместимости между аппаратами и принадлежностями.

Для вас это означает следующее:

- Оптимизация времени работы ваших аппаратов Dräger.
- Ваше оборудование Dräger будет работать на максимуме своих возможностей, помогая обеспечить оптимальную терапию.

ЕДИНЫЕ СТАНДАРТЫ ОДИН ЗАКАЗ ДЛЯ ВСЕХ ЛЕЧЕБНЫХ ОТДЕЛЕНИЙ

Мы предлагаем тщательно продуманные решения, при разработке которых применялись проверенные технологии всего продуктового портфолио аппаратов Dräger. Данные аксессуары предназначены для использования не только с одним конкретным устройством Dräger, они могут работать почти с каждым аппаратом Dräger - более того, даже в различных отделениях.

Для вас это означает следующее:

- Логистика становится проще.
- Вы облегчаете себе работу, снижаете издержки и экономите время.

DRÄGER

– краткий обзор

ПРИНАДЛЕЖНОСТИ
ДЛЯ ВЕНТИЛЯЦИИ



MT-2673-2008

> Страница 6

1

ДАТЧИКИ



D-12634-2009

> Страница 92

2

НАТРОННАЯ ИЗВЕСТЬ



D-14216-2009

> Страница 98

3

ПРИНАДЛЕЖНОСТИ
ДЛЯ МОНИТОРИНГА



D-26161-2009

> Страница 104

4

ОБОРУДОВАНИЕ
БОЛЬНИЧНЫХ ПАЛАТ



D-12729-2009

> Страница 192

5

ПРИНАДЛЕЖНОСТИ ДЛЯ НАПРАВЛЯЮЩИХ
И МЕДИЦИНСКИЕ СВЕТИЛЬНИКИ



D-50601-2012

> Страница 244

6

НЕОНАТАЛЬНАЯ МЕДИЦИНА
И ТЕРМОРЕГУЛИРОВАНИЕ



D-7573-2008

> Страница 258

7



MT-267 03/18

Принадлежности для вентиляции

ВЫ МОЖЕТЕ НА НАС ПОЛОЖИТЬСЯ:

- Все компоненты системы от одного производителя: одинаковые принадлежности для всех отделений, начиная, от неотложной помощи или хирургии, и заканчивая отделениями интенсивной терапии и неонатологии
- Система хорошо совместимых принадлежностей для вентиляции - от принадлежностей для аппаратов Dräger до принадлежностей для пациента
- Лучшая продукция для каждого пациента и различных видов терапии - высококачественные материалы помогают обеспечить идеальный уход за пациентами

1

СОДЕРЖАНИЕ

**ПРИНАДЛЕЖНОСТИ
ДЛЯ ВЕНТИЛЯЦИИ**

1. Дыхательные контуры	09	5. Дыхательные маски	59
1.1 Одноразовые дыхательные контуры/ наборы шлангов и соответствующие принадлежности	09	5.1 Маски и принадлежности для неинвазивной вентиляции	59
1.2 Многоразовые дыхательные контуры/ наборы шлангов и соответствующие принадлежности	25	5.2 Лицевые маски и принадлежности для анестезии и вентиляции	63
2. Фильтры дыхательных систем и увлажнители (НМЕ)	49	5.3 Маски для кислородной (O ₂) и аэрозольной терапии, комплекты с масками вентури, назальные канюли и принадлежности	69
3. Кюветы для CO₂	57	6. Специализированные принадлежности для аппаратов	74
3.1 Одноразовые	57	7. Pack2Go®	77
3.2 Многоразовые	57	8. Увлажнитель и распылитель	80
4. Держатели катетера и разъемы для подключения воздуха	58	9. Комплекты для интубации	86
		10. Аппараты экстренной форсированной ИВЛ	88

ОДНОРАЗОВЫЕ ДЫХАТЕЛЬНЫЕ КОНТУРЫ/НАБОРЫ ШЛАНГОВ

1. ДЫХАТЕЛЬНЫЕ КОНТУРЫ

1.1 ОДНОРАЗОВЫЕ ДЫХАТЕЛЬНЫЕ КОНТУРЫ/НАБОРЫ ШЛАНГОВ И СООТВЕТСТВУЮЩИЕ ПРИНАДЛЕЖНОСТИ

VentStar® Family Dräger предлагает вашему вниманию широкую линейку дыхательных контуров для различного применения, а также для разных групп пациентов (новорожденные, дети, взрослые). Клиенты могут выбирать между разными видами материалов. Все одноразовые дыхательные контуры изготовлены из высококачественного материала, все газопроводящие компоненты не содержат ПВХ (таким образом удалось избежать вреда, который наносят такие пластификаторы, как, например, диэтилгексилфталат (DEHP)).

Помимо стандартных испытаний, в компании Dräger особое внимание уделяют эксплуатации аппаратов Dräger вместе с соответствующим дыхательным контуром, что прописано в наших декларациях о совместимости систем.

Декларации совместимости систем содержат результаты серьезных испытаний, проведенных в рамках различных сценариев, которые были взяты из нашего многолетнего опыта в сфере обеспечения совместимости аппаратов и принадлежностей.

Для аппаратов самого последнего поколения мы расширили наше портфолио с помощью дыхательных контуров ID, которые поддерживают функциональные возможности Infinity® ID соответствующего оборудования Dräger.

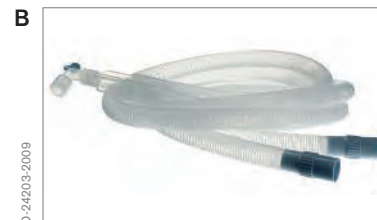

- | | | |
|----------|---|----------------|
| A | Дыхательный контур Vent Set, не содержит латекса, одноразовый, 1,5 м, стандартный, 25 шт. | MP00300 |
| B | Дыхательный контур VentStar®, не содержит латекса, одноразовый, 1,8 м, стандартный, 25 шт. | MP00349 |
| C | Дыхательный контур VentStar®, не содержит латекса, одноразовый, 2,5 м, стандартный, 10 шт. | MP00350 |

ОДНОРАЗОВЫЕ ДЫХАТЕЛЬНЫЕ КОНТУРЫ/НАБОРЫ ШЛАНГОВ

- A** Дыхательный контур VentStar®, не содержит латекса, одноразовый, педиатрический, 1,5 м, стандартный, без порта Luer, 25 шт. **MP00338**
- B** Дыхательный контур VentStar®, не содержит латекса, одноразовый, педиатрический, 1,8 м, стандартный, 25 шт. **MP00351**
- C** Дыхательный контур VentStar®, не содержит латекса, одноразовый, педиатрический, 2,5 м, стандартный, 25 шт. **MP00352**
- D** Дыхательный контур VentStar®, не содержит латекса, одноразовый, неонатальный, 1,8 м, стандартный, 25 шт. **MP00353**

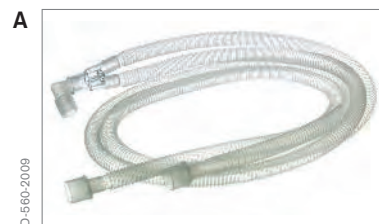

ОДНОРАЗОВЫЕ ДЫХАТЕЛЬНЫЕ КОНТУРЫ/НАБОРЫ ШЛАНГОВ

A Дыхательный контур VentStar®, не содержит латекса, одноразовый, влагосорбник, без порта Luer, 1,8 м, 25 шт.	MP00334
B Дыхательный контур VentStar®, не содержит латекса, одноразовый, влагосорбник, 1,8 м, 25 шт.	MP00337
C Дыхательный контур VentStar®, не содержит латекса, одноразовый, педиатрический, влагосорбник, 1,8 м, 25 шт.	MP00361
D Дыхательный контур VentStar®, не содержит латекса, одноразовый, педиатрический, влагосорбник, без порта Luer, 1,8 м, 25 шт.	MP00362
E Дыхательный контур VentStar®, не содержит латекса, одноразовый, неонатальный, влагосорбник, 1,8 м, 25 шт.	MP00363

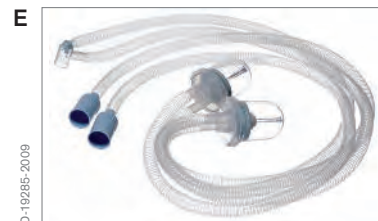

ОДНОРАЗОВЫЕ ДЫХАТЕЛЬНЫЕ КОНТУРЫ/НАБОРЫ ШЛАНГОВ

A	Дыхательный контур Vent Set, не содержит латекса, одноразовый, растяжимый, 1,8 м, стандартный, 25 шт.	MP00305
B	Дыхательный контур VentStar®, не содержит латекса, одноразовый, растяжимый, 2,2 м, 25 шт.	MP00355
C	Дыхательный контур Vent Set, не содержит латекса, одноразовый, коаксиальный, 1,5 м, стандартный, 20 шт.	MP00315
D	Дыхательный контур Vent Set, не содержит латекса, одноразовый, коакс., с держателем, 1,5 м, 20 шт.	MP00316
E	Дыхательный контур VentStar®, не содержит латекса, одноразовый, коаксиальный, 1,8 м, стандартный, 20 шт.	MP00356
F	Дыхательный контур VentStar®, не содержит латекса, одноразовый, гладкоствольный, для МРТ, 3 м, 10 шт.	MP00327
G	Дыхательный контур VentStar®, не содержит латекса, одноразовый, неонатальный, МРТ, 3 м, 10 шт.	MP00329



ОДНОРАЗОВЫЕ ДЫХАТЕЛЬНЫЕ КОНТУРЫ/НАБОРЫ ШЛАНГОВ

<p>A Дыхательный мешок со шлангом VentStar®, не содержит латекса, одноразовый, 2 л, 0,8 м, 25 шт.</p>	<p>MP00222</p>
<p>B Дыхательный мешок со шлангом VentStar®, не содержит латекса, одноразовый, 2 л, 1,2 м, 25 шт.</p>	<p>MP00380</p>
<p>B Дыхательный мешок со шлангом VentStar®, не содержит латекса, одноразовый, 2 л, 1,5 м, 25 шт.</p>	<p>MP00381</p>
<p>C Дыхательный мешок со шлангом VentStar®, не содержит латекса, одноразовый, педиатрический, 1 л, 1,1 м, 25 шт.</p>	<p>MP00384</p>
<p>D Дыхательный мешок со шлангом VentStar®, не содержит латекса, одноразовый, неонатальный, 0,5 л, 1,1 м, 25 шт.</p>	<p>MP00383</p>



ОДНОРАЗОВЫЕ ДЫХАТЕЛЬНЫЕ КОНТУРЫ/НАБОРЫ ШЛАНГОВ

A	Анестезиологический контур, не содержит латекса, одноразовый, стандартный, 1,5 м/0,8 м, 25 шт.	MP00301
B	Анестезиологический контур, латексный, одноразовый, базовый, 1,5 м/0,8 м, 25 шт.	MP00302
C	Анестезиологический контур, не содержит латекса, одноразовый, удлиняемый, 1,8 м/0,8 м, 25 шт.	MP00303
D	Анестезиологический контур, латексный, одноразовый, удлиняемый, 1,8 м/0,8 м, 25 шт.	MP00304
E	Анестезиологический контур VentStar®, не содержит латекса, однораз., без порта Luer, 1,8 м/0,8 м, 25 шт.	MP00330
F	Анестезиологический контур VentStar®, не содержит латекса, однораз., педиатрический, без порта Luer, 1,5 м/1,1 м, 25 шт.	MP00331
G	Анестезиологический контур VentStar®, не содержит латекса, одноразовый, неонатальный, 1,8 м/1,1 м, 25 шт.	MP00333



ОДНОРАЗОВЫЕ ДЫХАТЕЛЬНЫЕ КОНТУРЫ/НАБОРЫ ШЛАНГОВ

<p>A Анестезиологический контур VentStar®, не содержит латекса, однораз., стандартный, 1,8 м/1,5 м, 25 шт.</p>	<p>MP00365</p>
<p>B Анестезиологический контур VentStar®, не содержит латекса, однораз., 2 л, 2,5 м/1,5 м, 10 шт.</p>	<p>MP00366</p>
<p>C Анестезиологический контур VentStar®, не содержит латекса, однораз., с влагоуловителями, без порта Luer, 2 л, 1,8 м/1,5 м, 10 шт.</p>	<p>MP00371</p>
<p>D Анестезиологический контур VentStar®, не содержит латекса, одноразовый, с влагоуловителями, 2л, 1,8 м/1,5 м, 10 шт.</p>	<p>MP00372</p>
<p>E Анестезиологический контур VentStar®, не содержит латекса, одноразовый, влагосборник, без порта Luer, 2 л, 2,8 м/1,5 м, 10 шт.</p>	<p>MP02720</p>
<p>F Анестезиологический контур VentStar®, не содержит латекса, одноразовый, влагосборник, 2 л, 2,8 м/1,5 м, 10 шт.</p>	<p>MP02721</p>



ОДНОРАЗОВЫЕ ДЫХАТЕЛЬНЫЕ КОНТУРЫ/НАБОРЫ ШЛАНГОВ

A Анестезиологический контур VentStar®,
не содержит латекса, однораз., педиатрический,
с влагоуловителями, без порта Luer,
1л, 1,8 м/1,1 м, 10 шт.

MP00375

B Анестезиологический контур VentStar®,
не содержит латекса, одноразовый, педиатрический,
с влагоуловителями, 1л, 1,8 м/1,1м, 10 шт.

MP00374



ОДНОРАЗОВЫЕ ДЫХАТЕЛЬНЫЕ КОНТУРЫ/НАБОРЫ ШЛАНГОВ

- | | |
|--|-----------------------|
| <p>A Дыхательный контур VentStar[®], не содержит латекса, одноразовый, неонатальный, с подогревом, 1,2 м, 10 шт.</p> | <p>MP00308</p> |
| <p>B Дыхательный контур VentStar[®], не содержит латекса, одноразовый, неонатальный, с подогревом, без камеры, 1,2 м, 10 шт.</p> | <p>MP00309</p> |
| <p>C Камера увлажнителя VentStar[®], одноразовая, 10 шт.</p> | <p>MP00234</p> |



ОДНОРАЗОВЫЕ ДЫХАТЕЛЬНЫЕ КОНТУРЫ/НАБОРЫ ШЛАНГОВ

- | | | |
|----------|---|----------------|
| A | VentStar® Helix, с подогревом линий вдоха и выдоха, 10 шт. | MP02606 |
| B | VentStar® Helix, с подогревом, 10 шт. | MP02607 |
| C | Камера увлажнителя, 10 шт. | MP02605 |



ОДНОРАЗОВЫЕ ДЫХАТЕЛЬНЫЕ КОНТУРЫ/НАБОРЫ ШЛАНГОВ

A Дыхательный контур для Oxylog 1000 VentStar®, не содержит латекса, одноразовый, 1,8 м, комплект 25 шт.	2M86837
B Дыхательный контур для Oxylog 2000 VentStar®, не содержит латекса, одноразовый, 1,8 м, комплект 5 шт.	2M86841
C дыхательный контур Oxylog3000,3000+,2000+VentStar®, не содержит латекса, одноразовый, 1,5 м, комплект 5 шт.	5703041
D Дыхательный контур для Oxylog 3000F 2000+ VentStar®, не содержит латекса, одноразовый, 3 м, 5 шт.	MP00335
E Дыхательный контур Oxylog 3000,3000+ VentStar®, не содержит латекса, одноразовый, педиатрический, 1,9 м, 5 шт. Oxylog 3000: ≥ SW 1.20.	5704964



ОДНОРАЗОВЫЕ ДЫХАТЕЛЬНЫЕ КОНТУРЫ/НАБОРЫ ШЛАНГОВ

A Дыхательный контур VentStar® Carina® LeakV, не содержит латекса, одноразовый, 1,5 м, 25 шт.	MP00312
B Дыхательный контур VentStar® Carina® ExpV, не содержит латекса, одноразовый, 1,5 м, 25 шт.	MP00313
Дыхательный контур VentStar® Carina® ExpV, не содержит латекса, одноразовый, 2 м, 25 шт.	5704962
C Дыхательный контур для Resuscitaire VentStar®, не содержит латекса, одноразовый, неонатальный, 1 м, 25 шт.	MP00310
D Дыхательный контур для Resuscitaire VentStar®, не содержит латекса, одноразовый, неонатальный, индикация измеряемого давления, 1 м, 25 шт.	MP00311

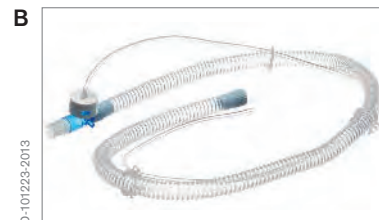

ОДНОРАЗОВЫЕ ДЫХАТЕЛЬНЫЕ КОНТУРЫ/НАБОРЫ ШЛАНГОВ

A Дыхательный контур Infinity® ID, не содержит латекса, одноразовый, стандартный, 1,8 м, 25 шт.	MP01350
B Дыхательный контур Infinity® ID, не содержит латекса, одноразовый, стандартный, 2,5 м, 10 шт.	MP01348
C Дыхательный контур Infinity® ID, не содержит латекса, одноразовый, педиатрический, базовый, 1,8 м, 25 шт.	MP01340
D Дыхательный контур Infinity® ID, не содержит латекса, одноразовый, влагосборники, 1,8 м, 25 шт.	MP01326
Дыхательный контур Infinity® ID, не содержит латекса, одноразовый, педиатрический, влагосборники, 1,8 м, 25 шт.	MP01341
E Дыхательный контур Infinity® ID, не содержит латекса, одноразовый, коаксиальный, 2,5 м, 20 шт.	MP00342
F Дыхательный контур Infinity® ID, не содержит латекса, одноразовый, гладкоствольный, 2,5 м, 25 шт.	MP00340

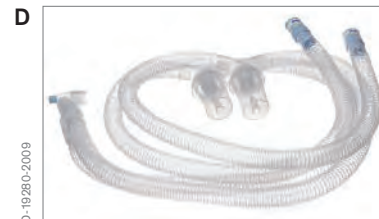

ОДНОРАЗОВЫЕ ДЫХАТЕЛЬНЫЕ КОНТУРЫ/НАБОРЫ ШЛАНГОВ

- A** Дыхательный контур Infinity® ID, не содержит латекса, одноразовый, гладкоствольный, 3 м, 10 шт. **MP01325**
-
- B** Дыхательный контур Infinity® ID, не содержит латекса, одноразовый, удлиняемый, 2,5 м, 25 шт. **MP01347**
-



ОДНОРАЗОВЫЕ ДЫХАТЕЛЬНЫЕ КОНТУРЫ/НАБОРЫ ШЛАНГОВ

- | | |
|--|----------------|
| A Дыхательный мешок со шлангом Infinity® ID, не содержит латекса, одноразовый, 2 л, 1,2 м, 25 шт. | MP00341 |
| B Дыхательный мешок со шлангом Infinity® ID, не содержит латекса, одноразовый, 2 л, 1,5 м, 25 шт. | MP01330 |
| C Дыхательный мешок со шлангом Infinity® ID, не содержит латекса, одноразовый, педиатрический, 1 л, 1,1 м, 25 шт. | MP01343 |
| D Дыхательный мешок со шлангом Infinity® ID, не содержит латекса, одноразовый, неонатальный, 0,5 л, 1,1 м, 25 шт. | MP01329 |



ОДНОРАЗОВЫЕ ДЫХАТЕЛЬНЫЕ КОНТУРЫ/НАБОРЫ ШЛАНГОВ

- | | | |
|----------|---|----------------|
| A | Дыхательный контур Infinity® ID, не содержит латекса, одноразовый, с подогревом линий вдоха и выдоха, 1,5 м, 10 шт. | MP00344 |
| B | Дыхательный контур Infinity® ID, не содержит латекса, одноразовый, с подогревом, 1,5 м, 10 шт. | MP00345 |
| C | Дыхательный контур Infinity® ID, не содержит латекса, одноразовый, неонатальный, с подогревом, 1,2 м, 10 шт. | MP00343 |

TRADEWARE

- | | |
|--|----------------|
| Дыхательный контур Fisher & Paykel RT212, одноразовый, подогрев вдыхаемого воздуха, 10 шт. | 8414991 |
| Дыхательный контур Fisher & Paykel RT225, одноразовый, неонатальный, подогрев вдыхаемого воздуха, 10 шт. | 8414994 |



МНОГОРАЗОВЫЕ ДЫХАТЕЛЬНЫЕ КОНТУРЫ/НАБОРЫ ШЛАНГОВ

1.2 МНОГОРАЗОВЫЕ ДЫХАТЕЛЬНЫЕ КОНТУРЫ/ НАБОРЫ ШЛАНГОВ И СООТВЕТСТВУЮЩИЕ ПРИНАДЛЕЖНОСТИ

A Анестезиологический набор шлангов пациента, взрослый, многоразовый, силиконовый, с дыхательным мешком 2,3 л	M30146
Состоит из:	
❶ Дыхательный шланг, силиконовый, многоразовый, взрослый, 1,5 м, разъем 22 мм/22 мм	2166046
❷ Дыхательный шланг, силиконовый, многоразовый, взрослый, 1,1 м, разъем 22 мм/22 мм	2166038
❸ Дыхательный мешок, силиконовый, многоразовый, 2,3 л	2166062
❹ Тройник, полиамид, многоразовый, взрослый, с угловым портом Luer	M33278
❺ Двойной коннектор ISO 22мм/22мм	M25647



МНОГОРАЗОВЫЕ ДЫХАТЕЛЬНЫЕ КОНТУРЫ/НАБОРЫ ШЛАНГОВ

A	Анестезиологический набор шлангов пациента педиатрический, многоразовый, с дыхательным мешком 0,5 л	M33681
	Состоит из:	
1	Дыхательный шланг, силиконовый, многоразовый, педиатрический, 1,5 м, разъем 10 мм/22 мм, Ø 10 мм	2165961
2	Дыхательный шланг, силиконовый, педиатрический, педиатрический, 1,1 м, разъем 22 мм/22 мм, Ø 10 мм	2165678
3	Дыхательный мешок, латексный, многоразовый, 0,5 л	2165686
4	Двойной коннектор ISO 22мм/22мм	M25647
5	У-образный тройник, многоразовый, педиатрический, угловой, с отверстием	8403075
5	Угловой переходник с портом Luer, неонатальный	M34568
6	У-образный разъем, 5 мм	2M12754
7	Тестовые легкие, силикон, неонатальные, со шлангом	8410079
8	Набор многоразовых заглушек, 7 мм, 5 шт.	8402953
9	Коннектор для эндотрахеальной трубки, пластиковый, многоразовый, 3 мм	M19335
9	Коннектор для эндотрахеальной трубки, пластиковый, многоразовый, 3,5 мм	M19336
9	Коннектор для эндотрахеальной трубки, пластиковый, многоразовый, 4,5 мм	M19338
10	Шланг 4 x 1,5	1190520

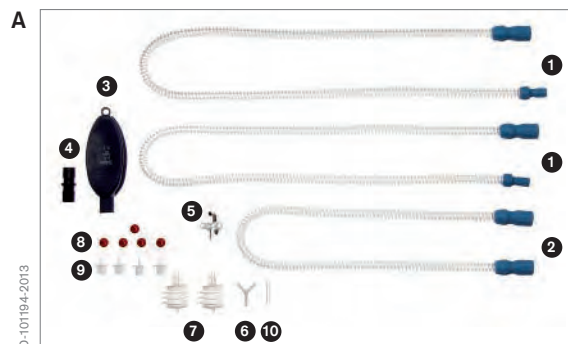

МНОГОРАЗОВЫЕ ДЫХАТЕЛЬНЫЕ КОНТУРЫ/НАБОРЫ ШЛАНГОВ

A	Анестезиологический набор шлангов пациента, педиатрический, многоразовый, с латексным дыхательным мешком 0,5 л	M27542
	Состоит из:	
1	Дыхательный шланг, силиконовый, многоразовый, педиатрический, 1,5 м, разъем 10 мм/22 мм, Ø 10 мм	2165961
2	Дыхательный шланг, силиконовый, многоразовый, педиатрический, 1,1 м, разъем 22 мм/22 мм, Ø 10 мм	2165678
3	Дыхательный мешок, латексный, многоразовый, 0,5 л	2165686
4	Двойной коннектор ISO 22мм/22мм	M25647
5	Y-образный тройник, многоразовый, педиатрический, угловой, с отверстием	8403075
5	Угловой переходник с портом Luer, неонатальный	M34568
5	Колпачок порта Luer	M34461
6	Y-образный тройник, многоразовый, педиатрический, прямой	M27077
7	Набор многоразовых заглушек, 7 мм, 5 шт.	8402953

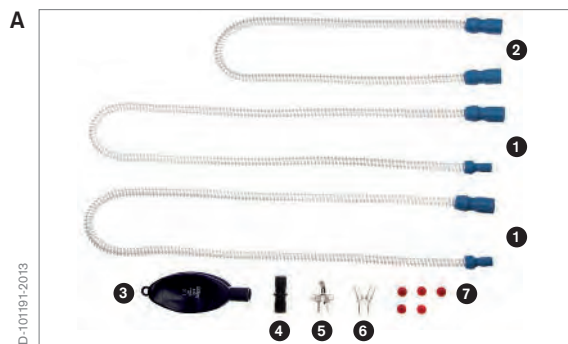

МНОГОРАЗОВЫЕ ДЫХАТЕЛЬНЫЕ КОНТУРЫ/НАБОРЫ ШЛАНГОВ

A	Анестезиологический контур для Primus, многоразовый, для взрослых, с силиконовым дыхательным мешком 2,3 л	8601139
	Состоит из:	
1	Датчик потока Infinity® ID, ABS. Обработка: дезинфекция, 5 шт.	6871980
2	Контрольная линия для Scio, одноразовая, 10 шт.	8290286
3	Микробный фильтр для дыхательной системы, ISO-CLIC, многоразовый, 5 шт.	6733895
4	Дыхательный шланг, силиконовый, многоразовый, взрослый, 1,5 м, разъем 22 мм/22 мм	2166046
5	Дыхательный шланг, силиконовый, многоразовый, взрослый, 1,1 м, разъем 22 мм/22 мм	2166038
6	Дыхательный мешок, силиконовый, многоразовый, 2,3 л	2166062
7	Двойной коннектор ISO 22мм/22мм	M25647
8	Тройник, полиамид, многоразовый, взрослый, с угловым портом Luer	M33278

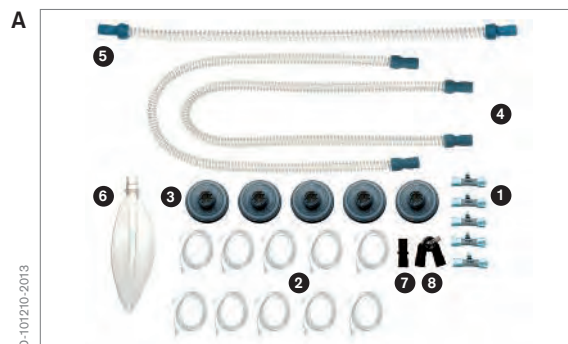

МНОГОРАЗОВЫЕ ДЫХАТЕЛЬНЫЕ КОНТУРЫ/НАБОРЫ ШЛАНГОВ

A	Анестезиологический набор шлангов пациента для Zeus®, многоразовый, педиатрический/взрослый, мешок 2.3 л, дыхательный объем более 100 мл	<u>MK04248</u>
	Состоит из:	
1	Дыхательный шланг, силиконовый, многоразовый, взрослый, 60 см, разъем 22 мм/22 мм	<u>2165627</u>
2	Дыхательный шланг, силиконовый, многоразовый, взрослый, 1,1 м, разъем 22 мм/22 мм	<u>2166038</u>
3	Двойной коннектор ISO 22мм/22мм	<u>M25647</u>
4	Влагосборник, многоразовый	<u>8404985</u>
5	Y-образный тройник, многоразовый, для переходника температурного датчика 900 MR 532	<u>8412888</u>
6	Угловой переходник, многоразовый	<u>M25649</u>
7	Дыхательный мешок, силиконовый, многоразовый, 2,3 л	<u>2166062</u>



МНОГОРАЗОВЫЕ ДЫХАТЕЛЬНЫЕ КОНТУРЫ/НАБОРЫ ШЛАНГОВ

A	Анестезиологический набор шлангов пациента для Zeus®, многоразовый, педиатрический, дыхательный объем до 200 мл	МК04249
	Состоит из:	
1	Дыхательный шланг, силиконовый, многоразовый, педиатрический, 60 см, разъем 10 мм/10 мм	2165848
2	Дыхательный шланг, силиконовый, многоразовый, педиатрический, 1.1 м, разъем 22 мм/22 мм, Ø 10 мм	2165678
3	Дыхательный шланг, силиконовый, многоразовый, педиатрический, 60 см, разъем 10 мм/22 мм	2165821
4	Двойной коннектор ISO 22мм/22мм	M25647
5	Влагосборник, многоразовый, неонатальный	8409627
6	Дыхательный мешок, из хлоропрена, многоразовый, 0,5 л	MX50045
7	Y-образный тройник, многоразовый, педиатрический, прямой	M27077
8	Коннектор с портом Luer, многоразовый, 15 мм/22 мм	8290285

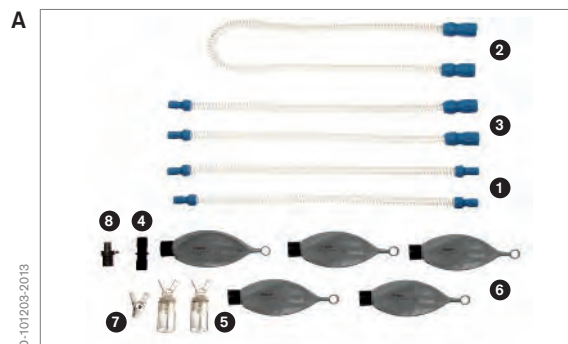

МНОГОРАЗОВЫЕ ДЫХАТЕЛЬНЫЕ КОНТУРЫ/НАБОРЫ ШЛАНГОВ

A	Комплект дыхательного шланга для Zeus®, многоразовый, неонатальный, дыхательный объем до 200 мл	MK02935
	Состоит из:	
1	Дыхательный шланг для комплекта дыхательного шланга Zeus®, многоразовый, неонатальный, 1,5м, разъем 15мм/22мм	AM00354
2	Дыхательный шланг, силиконовый, многоразовый, педиатрический, 1,1 м, разъем 22 мм/22 мм, Ø 10 мм	2165678
3	Двойной коннектор ISO 22мм/22мм	M25647
4	У-образный тройник, многоразовый, педиатрический, 15 мм, 10 шт.	AM00209
5	Коннектор с портом Luer, многоразовый, часть комплекта дыхательного шланга Zeus®	AM00202
6	Угловой переходник с портом Luer	AM00201
7	Дыхательный мешок, из хлоропрена, многоразовый, 0,5 л	MX50045

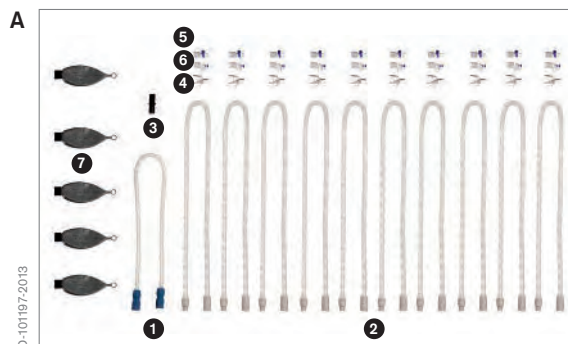

МНОГОРАЗОВЫЕ ДЫХАТЕЛЬНЫЕ КОНТУРЫ/НАБОРЫ ШЛАНГОВ

A	Набор шлангов для работы с Aquarog EL, для взрослых	8413146
	Состоит из:	
1	Коннектор для эндотрахеальной трубки, многоразовый, размер 12,5 мм	M23840
2	Двойной коннектор ISO 22мм/22мм	M25647
3	Коннектор угловой, ISO	8290274
4	Гофрированный шланг, многоразовый, держатель катетера	8402041
5	Коннектор для дыхательного шланга, многоразовый	8403076
6	Хомут для крепления шланга, 10 шт.	8403566
7	У-образный тройник, многоразовый, для температурных датчиков Dräger	8405435
7	Заглушка	8410049
8	Дыхательный шланг, силиконовый, многоразовый, взрослый, 35 см, разъем 22 мм/22 мм	2165619
9	Дыхательный шланг, силиконовый, многоразовый, взрослый, 60 см, разъем 22 мм/22 мм	2165627
10	Набор многоразовых заглушек, 11 мм, 5 шт.	8402918
11	Набор коннекторов для эндотрахеальной трубки, многоразовый, размер 6 мм - 12,5 мм, 12 шт.	8403685
12	Влагосборник, многоразовый	8404985

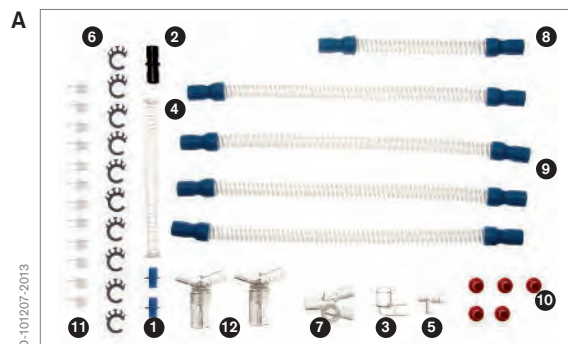

МНОГОРАЗОВЫЕ ДЫХАТЕЛЬНЫЕ КОНТУРЫ/НАБОРЫ ШЛАНГОВ

A	Набор шлангов для работы с Aquarog EL, педиатрический	8412344
	Состоит из:	
1	Y-образный тройник, многоразовый, педиатрический, угловой, с отверстием	8403075
2	Гофрированный шланг, педиатрический, 14 см, держатель катетера	8403333
3	Разъем для термометра, многоразовый	8403056
4	Влагосборник, многоразовый, педиатрический	8404760
5	Дыхательный шланг, силиконовый, многоразовый, педиатрический, 60 см, разъем 10 мм/10 мм	2165848
6	Влагосборник, многоразовый, неонатальный	8409627
7	Набор многоразовых заглушек, 7 мм	8401645
8	Разъем, алюминиевый, многоразовый, 22 мм/11 мм	8405752
9	Дыхательный шланг, силиконовый, многоразовый, педиатрический, 40 см, разъем 10 мм/22 мм	2165856
10	Дыхательный шланг, силиконовый, многоразовый, педиатрический, 60 см, разъем 10 мм/22 мм	2165821

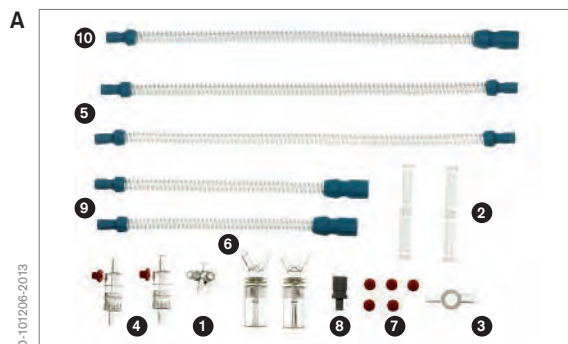

МНОГОРАЗОВЫЕ ДЫХАТЕЛЬНЫЕ КОНТУРЫ/НАБОРЫ ШЛАНГОВ

A Набор шлангов для работы с НМЕ,
силиконовый, многоразовый, 1,5 м,
без влагосборников 8412860

Состоит из:

1 Дыхательный шланг, силиконовый,
многоразовый, взрослый,
1,5 м, разъем 22 мм/22 мм 2166046

2 Y-образный тройник, многоразовый,
для переходника температурного
датчика 900 MR 532 8412888

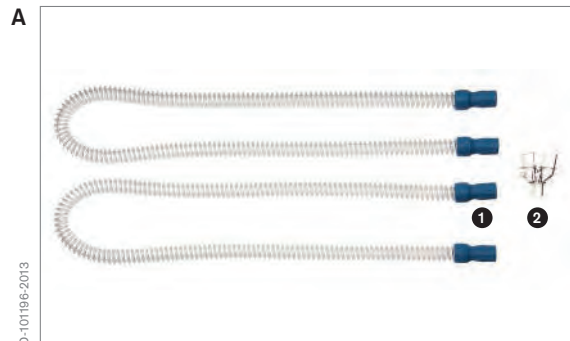

МНОГОРАЗОВЫЕ ДЫХАТЕЛЬНЫЕ КОНТУРЫ/НАБОРЫ ШЛАНГОВ

A	Дыхательный шланг для Oxylog® 1000, многоразовый, силиконовый, 1,5 м	2M86511
	Дыхательный шланг, силиконовый, многоразовый, взрослый, 1,5 м, разъем 22 мм/22 мм	2166046
B	Дыхательный клапан для Oxylog® 1000, многоразовый	2M86800
C	Клапан РЕЕР для Oxylog® 1000, многоразовый, регулировка в диапазоне 0-10 мбар	8407475
D	Клапан РЕЕР для Oxylog® 1000, одноразовый, регулировка в диапазоне 5-20 мбар	2M86832
E	Набор коннекторов для эндотрахеальной трубки, многоразовый, размер 6 мм - 12,5 мм, 12 шт.	8403685

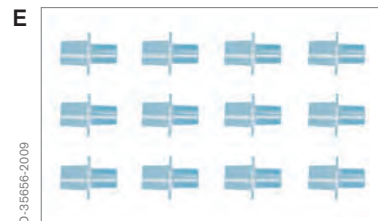

МНОГОРАЗОВЫЕ ДЫХАТЕЛЬНЫЕ КОНТУРЫ/НАБОРЫ ШЛАНГОВ

A	Набор шлангов для Oxylog® 2000/3000, многоразовый, с линией измерения потока, 1,5 м	8412068
	Состоит из:	
	Дыхательный шланг, силиконовый, многоразовый, взрослый, 1,5 м, разъем 22 мм/22 мм	2166046
	Линия измерения потока для Oxylog® 2000/3000 family, 1,5 м, 2 шт.	8410929
A	Набор шлангов для Oxylog® 2000/3000 family, многоразовый, с линией измерения потока, 3 м	8412913
	Состоит из:	
	Дыхательный шланг для Oxylog® 1000, многоразовый, силиконовый, 3 м	2112760
	Линия измерения потока для Oxylog® 2000/3000 family, 3 м, 2 шт.	8413293
B	Дыхательный клапан для Oxylog® 2000/3000, многоразовый	8412001
C	Дифференциальный датчик давления потока, полифенил-сульфон (PPSU), предусмотрена возможность дезинфекции и стерилизации	8412034
D	Угловой переходник, многоразовый	8412235

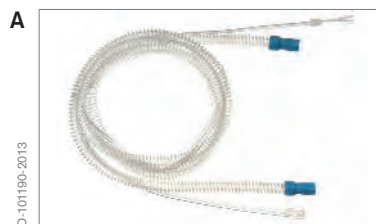

МНОГОРАЗОВЫЕ ДЫХАТЕЛЬНЫЕ КОНТУРЫ/НАБОРЫ ШЛАНГОВ

A	Набор шлангов, многоразовый, с подогревом, для Fisher & Paykel MR 850	8414986
	Состоит из:	
1	Дыхательный шланг, силиконовый, многоразовый, взрослый, 1,1 м, разъем 22 мм/22 мм	2166038
2	Хомут для крепления шланга, 10 шт.	8403566
3	Дыхательный шланг, силиконовый, многоразовый, взрослый, 60 см, разъем 22 мм/22 мм	2165627
4	Коннектор для дыхательного шланга, многоразовый	8403076
5	Влагосборник, многоразовый	8404985
6	Двойной коннектор ISO 22мм/22мм	M25647
7	Набор коннекторов для эндотрахеальной трубки, многоразовый, размер 6 мм - 12,5 мм, 12 шт.	8403685
8	Коннектор для эндотрахеальной трубки, многоразовый, размер 12,5 мм	M23840
9	Заглушка, многоразовая, 11 мм	8401644
10	Гофрированный шланг, многоразовый, держатель катетера	8402041
11	Y-образный тройник, многоразовый, для переходника температурного датчика 900 MR 532	8412888
12	Переходник температурного датчика 900 MR 532, для увлажнителей F&P	MP01007
13	Угловой переходник, многоразовый	M25649
14	Нагреватель шланга для F&P MR 700/730 и MR 850, для многоразового дыхательного контура, 1,1 м	8414993
15	Дыхательный шланг, силиконовый, многоразовый, взрослый, 35 см, разъем 22 мм/22 мм	2165619

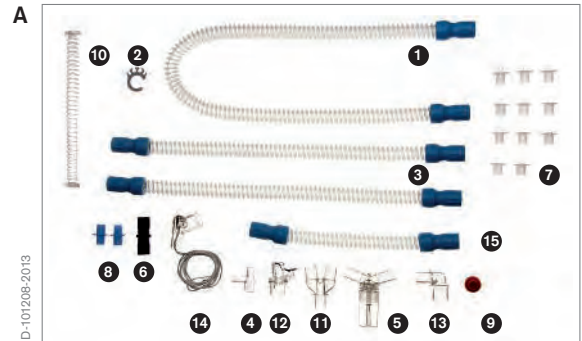

МНОГОРАЗОВЫЕ ДЫХАТЕЛЬНЫЕ КОНТУРЫ/НАБОРЫ ШЛАНГОВ

A	Набор дыхательных шлангов для Evita XL с опцией NeoFlow, многоразовый, с подогревом, для F&P MR850	8414987
	Состоит из:	
1	Дыхательный шланг, силиконовый, многоразовый, педиатрический, 1,1 м, разъем 10 мм/22 мм	2165651
2	Дыхательный шланг, силиконовый, многоразовый, педиатрический, 60 см, разъем 10 мм/10 мм	2165848
3	Гофрированный шланг, силиконовый, 13 см, Ø 10 мм, держатель катетера, 2 шт.	8409634
4	Дыхательный шланг, силиконовый, многоразовый, педиатрический, 40 см, разъем 10 мм/22 мм	2165856
5	Влагосборник, многоразовый, неонатальный	8409627
6	Нагреватель шланга для F&P MR 700/730 и MR 850, для многоразового дыхательного контура, 1,1 м	8414993
7	Набор многоразовых заглушек, 7 мм	8401645
8	Y-образный тройник, многоразовый, педиатрический, угловой, с отверстием	8403075
9	Коннектор для эндотрахеальной трубки, многоразовый, размер 11 мм	M19351
10	T-образный разъем, многоразовый	8411044
11	Двойной коннектор, наружный диаметр 11 мм	8409897
12	Тестовые легкие NeoTestLung, неонатальные, не содержит латекса	8409742
13	Дыхательный шланг, силиконовый, многоразовый, педиатрический, 60 см, разъем 10 мм/22 мм	2165821

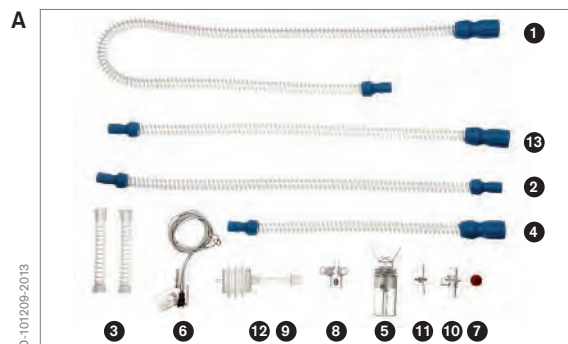

МНОГОРАЗОВЫЕ ДЫХАТЕЛЬНЫЕ КОНТУРЫ/НАБОРЫ ШЛАНГОВ

A	Набор шлангов для Babylog 8000/8000+, многоразовый, с подогревом, для F&P MR 850	8411041
	Состоит из:	
1	Дыхательный шланг, силиконовый, многоразовый, педиатрический, 1,1 м, разъем 10 мм/22 мм	2165651
2	Дыхательный шланг, силиконовый, многоразовый, 1 м, Ø 10 мм	8403080
3	Дыхательный шланг, силиконовый, многоразовый, 35 см, Ø 10 мм	8403070
4	Тестовые легкие NeoTestLung, неонатальные, не содержит латекса	8409742
5	Влагосборник, многоразовый, неонатальный	8409627
6	Угловой переходник, многоразовый	8418289
7	Двойной коннектор, наружный диаметр 11 мм	8409897
8	Коннектор для эндотрахеальной трубки, многоразовый, размер 11 мм	M19351
9	T-образный разъем, многоразовый	8411044
10	Нагреватель шланга, 1,1 м	8411045
11	Гофрированный шланг, силиконовый, N, 20 см, держатель катетера	8410709
12	Дыхательный шланг, силиконовый, многоразовый, неонатальный, 50 см, Ø 10 мм	8418458

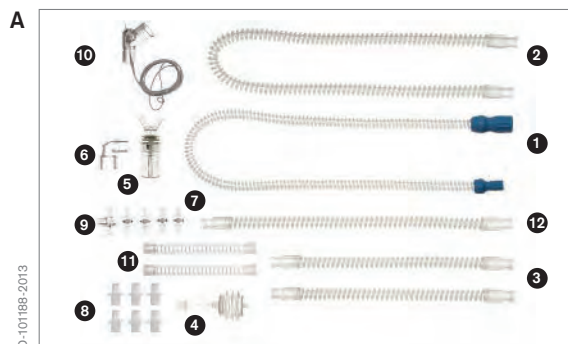

МНОГОРАЗОВЫЕ ДЫХАТЕЛЬНЫЕ КОНТУРЫ/НАБОРЫ ШЛАНГОВ

A	Набор шлангов для высокочастотной ИВЛ, автоклав., с подогревом	8411153
	Состоит из:	
1	Дыхательный шланг, 70 см	8418404
2	Дыхательный шланг, 65 см	8410814
3	Тестовые легкие NeoTestLung, неонатальные, не содержит латекса	8409742
4	Нагреватель шланга для F&P MR 700/730, 70 см	8411154
4	Коннектор 900 MR 830, для дыхательного контура HFV от F&P	8418455
5	Коннектор 900 MR 533, для дыхательного контура HFV от F&P	8418407
6	Коннектор для эндотрахеальной трубки, многоразовый, размер 11 мм	M19351
7	Влагосборник, многоразовый, неонатальный	8409627
8	Угловой переходник, многоразовый	8418289
9	Дыхательный шланг, 40 см	8410816
10	Т-образный разъем, многоразовый, для температурного датчика от F&P	8418405



МНОГОРАЗОВЫЕ ДЫХАТЕЛЬНЫЕ КОНТУРЫ/НАБОРЫ ШЛАНГОВ

Силиконовый дыхательный шланг (для взрослых)
со стандартными коннекторами 22 мм/22 мм

A	Дыхательный шланг, силиконовый, многоразовый, взрослый, 35 см, разъем 22 мм/22 мм	2165619
B	Дыхательный шланг, силиконовый, многоразовый, взрослый, 60 см, разъем 22 мм/22 мм	2165627
C	Дыхательный шланг, силиконовый, многоразовый, взрослый, 1,1 м, разъем 22 мм/22 мм	2166038
D	Дыхательный шланг, силиконовый, многоразовый, взрослый, 1,5 м, разъем 22 мм/22 мм	2166046



МНОГОРАЗОВЫЕ ДЫХАТЕЛЬНЫЕ КОНТУРЫ/НАБОРЫ ШЛАНГОВ

Силиконовый дыхательный шланг (для детей)
со стандартными коннекторами 10 мм с
обеих сторон и внутренним диаметром 10 мм

**A Дыхательный шланг, силиконовый,
многоразовый, педиатрический,
60 см, разъем 10 мм/10 мм** **2165848**

**B Дыхательный шланг, силиконовый,
многоразовый, педиатрический,
1,1 м, разъем 10 мм/10 мм** **2165600**

Силиконовый дыхательный шланг (для детей)
со стандартными коннекторами 22 мм с
обеих сторон и внутренним диаметром 10 мм

**C Дыхательный шланг, силиконовый,
многоразовый, педиатрический,
60 см, разъем 22 мм/22 мм, Ø 10 мм** **2165902**

**D Дыхательный шланг, силиконовый,
многоразовый, педиатрический,
1,1 м, разъем 22 мм/22 мм, Ø 10 мм** **2165678**

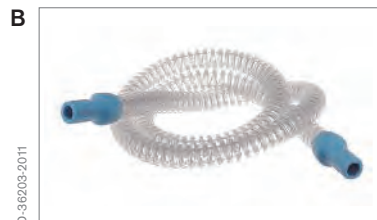
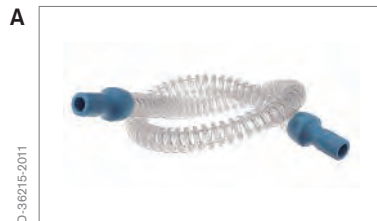

МНОГОРАЗОВЫЕ ДЫХАТЕЛЬНЫЕ КОНТУРЫ/НАБОРЫ ШЛАНГОВ

Силиконовый дыхательный шланг (для детей)
со стандартными коннекторами, один из которых 10 мм,
другой 22 мм, а внутренний диаметр составляет 10 мм

A Дыхательный шланг, силиконовый, многоразовый, педиатрический, 40 см, разъем 10 мм/22 мм	2165856
B Дыхательный шланг, силиконовый, многоразовый, педиатрический, 60 см, разъем 10 мм/22 мм	2165821
C Дыхательный шланг, силиконовый, многоразовый, педиатрический, 1,1 м, разъем 10 мм/22 мм	2165651
D Дыхательный шланг, силиконовый, многоразовый, педиатрический, 1,5 м, разъем 10 мм/22 мм, Ø 10 мм	2165961

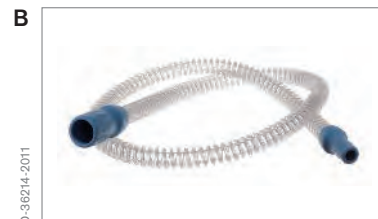

МНОГОРАЗОВЫЕ ДЫХАТЕЛЬНЫЕ КОНТУРЫ/НАБОРЫ ШЛАНГОВ

A	Y-образный тройник, полиамид, многоразовый, взрослый, прямой	M25650
B	Y-образный тройник, многоразовый, педиатрический, прямой	M27077
C	Тройник, полиамид, многоразовый, взрослый, угловой, без порта Luer	M25682
D	Тройник, полиамид, многоразовый, взрослый, с угловым портом Luer	M33278
E	Y-образный тройник, полиамид, многоразовый, взрослый, температурный кран	M30543
F	Y-образный тройник, многоразовый, для переходника температурного датчика 900 MR 532	8412888
G	Переходник температурного датчика 900 MR 532, для увлажнителей F&P	MP01007



МНОГОРАЗОВЫЕ ДЫХАТЕЛЬНЫЕ КОНТУРЫ/НАБОРЫ ШЛАНГОВ

A	Y-образный тройник, многоразовый, для температурных датчиков Dräger	8405435
	Y-образный тройник, многоразовый, педиатрический, угловой	8403077
	Y-образный тройник, одноразовый, взрослый, 22 мм, 10 шт.	AM00203
B	Y-образный тройник, многоразовый, педиатрический, угловой, с отверстием	8403075
	Набор многоразовых заглушек, 7 мм	8401645
C	Угловой переходник с портом Luer, неонатальный	M34568
	Угловой переходник, многоразовый	8412235
D	Угловой переходник, многоразовый	M25649
	Угловой переходник, многоразовый	8418289

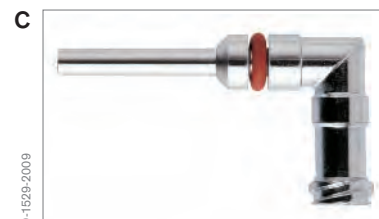

МНОГОРАЗОВЫЕ ДЫХАТЕЛЬНЫЕ КОНТУРЫ/НАБОРЫ ШЛАНГОВ

A	Двойной коннектор ISO 22мм/22мм	M25647
B	Коннектор с портом Luer, многоразовый, 15 мм/22 мм	8290285
	Коннектор для дыхательного шланга, многоразовый	8403076
	Разъем для термометра, многоразовый	8403056
	T-образный разъем, многоразовый	8411044
	Двойной коннектор, наружный диаметр 11 мм	8409897
	Разъем, алюминиевый, многоразовый, 22 мм/11 мм	8405752
	Набор коннекторов для эндотрахеальной трубки, многоразовый, размер 1,5 мм - 5,5 мм, 9 шт.	8403684
C	Влагосборник, многоразовый	8404985
D	Влагосборник, многоразовый, неонатальный	8409627



МНОГОРАЗОВЫЕ ДЫХАТЕЛЬНЫЕ КОНТУРЫ/НАБОРЫ ШЛАНГОВ

A Прозрачные дыхательные мешки из силиконового эластомера, не содержат латекса	
1 <u>Дыхательный мешок, силиконовый, многоразовый, 0,5 л</u>	<u>2166054</u>
2 <u>Дыхательный мешок, силиконовый, многоразовый, 1,5 л</u>	<u>2166127</u>
3 <u>Дыхательный мешок, силиконовый, многоразовый, 2,3 л</u>	<u>2166062</u>
4 <u>Дыхательный мешок, силиконовый, многоразовый, 3 л</u>	<u>2166070</u>
B Латексные дыхательные мешки	
1 <u>Дыхательный мешок, латексный, многоразовый, 0,5 л</u>	<u>2165686</u>
<u>Дыхательный мешок, латексный, многоразовый, 1,5 л</u>	<u>2165953</u>
<u>Дыхательный мешок, латексный, многоразовый, 2 л</u>	<u>2165694</u>
2 <u>Дыхательный мешок, латексный, многоразовый, 2,3 л</u>	<u>2165708</u>
<u>Дыхательный мешок, латексный, многоразовый, 3 л</u>	<u>2165716</u>
<u>Дыхательный мешок, латексный, многоразовый, 5 л</u>	<u>2165724</u>
C Латексные дыхательные мешки с отверстием. Для комплекта анестезии типа Кун.	
1 <u>Дыхательный мешок с отверстием, латексный, многоразовый, 0,5 л, для комплекта Kuhn</u>	<u>2165763</u>
<u>Дыхательный мешок с отверстием, латексный, многоразовый, 1,5 л, для комплекта Kuhn</u>	<u>2165775</u>
2 <u>Дыхательный мешок с отверстием, латексный, многоразовый, 2,3 л, для комплекта Kuhn</u>	<u>2165783</u>
D Хлоропреновые дыхательные мешки для использования в качестве резервуара, например, с наркозными аппаратами	
1 <u>Дыхательный мешок, из хлоропрена, многоразовый, 0,5 л</u>	<u>MX50045</u>
2 <u>Дыхательный мешок, из хлоропрена, многоразовый, 1 л</u>	<u>MX50046</u>
3 <u>Дыхательный мешок, из хлоропрена, многоразовый, 2 л</u>	<u>MX50047</u>
4 <u>Дыхательный мешок, из хлоропрена, многоразовый, 3 л</u>	<u>MX50048</u>

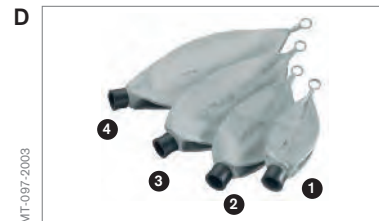
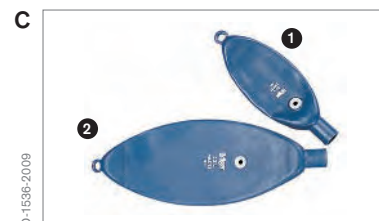
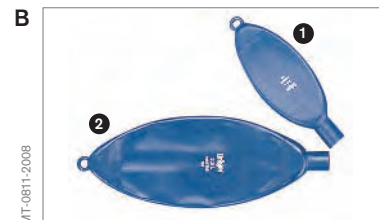

МНОГОРАЗОВЫЕ ДЫХАТЕЛЬНЫЕ КОНТУРЫ/НАБОРЫ ШЛАНГОВ

A	Тестовые легкие SelfTestLung, не содержит латекса, многоразовые, макс. 1 л	MP02400
	Комплект запасных частей для SelfTestLung, с фиксирующей скобой и крепежным болтом	MP02401
B	Демонстрационные легкие SmartLung, не содержит латекса, многоразовые, макс. 1 л	MP02405
C	Тестовые легкие с дыхательным мешком 2,3 л, силиконовые	8403201
D	Тестовые легкие NeoTestLung, неонатальные, не содержит латекса	8409742
	Тестовые легкие, силикон, неонатальные, со шлангом	8410079
	Тестовые легкие, силиконовые, неонатальные	8403208



ФИЛЬТРЫ ДЫХАТЕЛЬНЫХ СИСТЕМ И УВЛАЖНИТЕЛИ (HME)

2. ФИЛЬТРЫ ДЫХАТЕЛЬНЫХ СИСТЕМ И УВЛАЖНИТЕЛИ (HME)

Фильтр TwinStar® /HME от Dräger Medical - это сочетание эффективного увлажнителя и фильтра дыхательной системы, позволяющих проводить эффективную профилактику проникновения инфекций при вентиляции легких.

- Сочетание эффективного увлажнителя и фильтра дыхательной системы
- Высокий процент фильтрации бактерий и вирусов
- Высокий уровень сохраняемого тепла и влажности
- Меньшая конденсация влаги в дыхательном контуре
- Простота в работе и низкая стоимость
- Контрольный разъем с крышкой, прикрепленной при помощи гибкой подводки
- Контрольный порт удобно расположен под углом 45°
- Прозрачный корпус для визуального контроля
- Стандартные разъемы для безопасного подключения к другим компонентам
- Четкая маркировка и кодировка с помощью синего цвета для быстрой идентификации.

A	Электростатический фильтр с функцией HME TwinStar® 90, одноразовый, мертвое пространство 90 мл, 50 шт.	MP01800
B	Электростатический фильтр с функцией HME TwinStar® 65A, одноразовый, мертвое пространство 65 мл, угловой, 50 шт.	MP01810
C	Электростатический фильтр с функцией HME TwinStar® 55, одноразовый, мертвое пространство 55 мл, 50 шт.	MP01805
D	Электростатический фильтр с функцией HME TwinStar® 25, одноразовый, мертвое пространство 25 мл, 50 шт.	MP01815
E	Электростатический фильтр с функцией HME TwinStar® 10A, одноразовый, мертвое пространство 10 мл, угловой, 50 шт.	MP01825
F	Электростатический фильтр с функцией HME TwinStar® 8, одноразовый, мертвое пространство 8 мл, 50 шт.	MP01820
G	Механический фильтр с функцией HME TwinStar® HEPA, одноразовый, мертвое пространство 55 мл, 50 шт.	MP01801



ФИЛЬТРЫ ДЫХАТЕЛЬНЫХ СИСТЕМ И УВЛАЖНИТЕЛИ (НМЕ)

Фильтр дыхательной системы CareStar® значительно снижает проникновение инфекции при анестезии и вентиляции легких, благодаря высокой степени фильтрации.

- Эффективный электростатический фильтр
- Подключение со стороны пациента или аппарата
- Простота в работе и небольшие затраты
- Контрольный разъем с крышкой, прикрепленной при помощи гибкой подводки
- Контрольный порт удобно расположен под углом 45°
- Прозрачный корпус для визуального контроля
- Стандартные разъемы для безопасного подключения к другим компонентам
- Четкая маркировка и кодировка с помощью красного цвета для быстрой идентификации.

A Электростатический фильтр CareStar® 45, одноразовый, мертвое пространство 45 мл, 50 шт.	MP01755
B Электростатический фильтр CareStar® 40A, одноразовый, мертвое пространство 40 мл, угловой, 50 шт.	MP01765
C Электростатический фильтр CareStar® 30, одноразовый, мертвое пространство 30 мл, 50 шт.	MP01770



ФИЛЬТРЫ ДЫХАТЕЛЬНЫХ СИСТЕМ И УВЛАЖНИТЕЛИ (НМЕ)

Механический фильтр дыхательной системы SafeStar® имеет высокий показатель фильтрации, значительно снижая проникновение инфекции в легкие при анестезии и вентиляции.

- Высокоэффективный механический фильтр HEPA
- Высокая гидрофобность
- Подключение со стороны пациента или аппарата
- Контрольный разъем с крышкой, прикрепленной при помощи гибкой подводки
- Контрольный порт удобно расположен под углом 45°
- Прозрачный корпус для визуального контроля
- Стандартные разъемы для безопасного подключения к другим компонентам
- Четкая маркировка и кодировка с помощью красного цвета для быстрой идентификации.

- | | | |
|----------|--|-----------------------|
| A | Механический фильтр SafeStar® 80, одноразовый, мертвое пространство 80 мл, 50 шт. | <u>MP01785</u> |
| B | Механический фильтр SafeStar® 60A, одноразовый, мертвое пространство 60 мл, угловой, 50 шт. | <u>MP01795</u> |
| C | Механический фильтр SafeStar® 55, одноразовый, мертвое пространство 55 мл, 50 шт. | <u>MP01790</u> |



ФИЛЬТРЫ ДЫХАТЕЛЬНЫХ СИСТЕМ И УВЛАЖНИТЕЛИ (НМЕ)

Теплообменники HumidStar® Dräger Medical частично берут на себя функцию верхних дыхательных путей, эффективно нагревая и увлажняя вдыхаемый воздух.

- Высокий уровень сохраняемого тепла и влажности
- Меньшая конденсация влаги в дыхательном контуре
- Простота в работе и низкая стоимость
- Контрольный разъем с крышкой, прикрепленной при помощи гибкой подводки
- Контрольный порт удобно расположен под углом 45°
- Прозрачный корпус для визуального контроля
- Стандартные разъемы для безопасного подключения к другим компонентам
- Четкая маркировка и кодировка с помощью зеленого цвета для быстрой идентификации.

A	Теплообменник НМЕ HumidStar® 55, одноразовый, мертвое пространство 55 мл, 50 шт.	MP01730
B	Теплообменник НМЕ HumidStar® 25, одноразовый, мертвое пространство 25 мл, 50 шт.	MP01735
C	Теплообменник НМЕ HumidStar® 10А, одноразовый, мертвое пространство 10 мл, угловой, 50 шт.	MP01740
D	Теплообменник НМЕ HumidStar® 2, одноразовый, мертвое пространство 2 мл, 50 шт.	MP01745
E	Теплообменник НМЕ HumidStar® Trach, одноразовый, мертвое пространство 8 мл, для трахеостомной трубки, 50 шт.	MP01750



ФИЛЬТРЫ ДЫХАТЕЛЬНЫХ СИСТЕМ И УВЛАЖНИТЕЛИ (НМЕ)

СПЕЦИФИКАЦИИ

	TwinStar® 90	TwinStar® 65A	TwinStar® 55	TwinStar® 25
Мертвое пространство (мл)	90	65	55	25
Рекомендуемый дыхательный объем (мл)	300 - 1.500	300 - 1.500	300 - 1.500	75 - 500
Показатель фильтрации бактерий (%)	99,999	99,999	99,999	99,999
Показатель фильтрации вирусов (%)	99,999	99,99	99,99	99,99
Метод фильтрации	Электростатический	Электростатический	Электростатический	Электростатический
Потери влаги * (мг воды/литр воздуха)	4,7 @ Vt 500 мл	6,9 @ Vt 500 мл	7,2 @ Vt 500 мл	5,8 @ Vt 250 мл
Увлажнение дыхательной смеси * (мг воды/литр воздуха)	39,3	37,1	36,8	38,2
Сопротивление (мбар)	1,0 при 30 л/мин	1,1 при 30 л/мин	0,9 при 30 л/мин	1,3 при 15 л/мин
Вес (г)	37	30	28	18
Разъемы ISO	22M/15F – 22F/15M	22M/15F – 22F/15M	22M/15F – 22F/15M	22M/15F – 22F/15M
Порт отбора проб	Luer Lock с прикрепленным колпачком	Luer Lock с прикрепленным колпачком	Luer Lock с прикрепленным колпачком	Luer Lock с прикрепленным колпачком
Корпус	Полипропилен	Полипропилен	Полипропилен	Полипропилен
Максимальная длительность эксплуатации	24 часа	24 часа	24 часа	24 часа
Срок хранения в неповрежденной упаковке	3 года	3 года	3 года	3 года
Продукт	Без ПВХ/не содержит латекса	Без ПВХ/не содержит латекса	Без ПВХ/не содержит латекса	Без ПВХ/не содержит латекса

СПЕЦИФИКАЦИИ

	TwinStar® 10A	TwinStar® 8	TwinStar® HEPA
Мертвое пространство (мл)	10	8	55
Рекомендуемый дыхательный объем (мл)	30 - 200	30 - 200	300 - 1.500
Показатель фильтрации бактерий (%)	99,9	99,9	99,9999
Показатель фильтрации вирусов (%)	99,9	99,9	99,9999
Метод фильтрации	Электростатический	Электростатический	Механический (HEPA**)
Потери влаги * (мг воды/литр воздуха)	6,4 @ Vt 50 мл	6,1 @ Vt 50 мл	9,8 @ Vt 500 мл
Увлажнение дыхательной смеси * (мг воды/литр воздуха)	37,6	37,9	34,2
Сопротивление (мбар)	0,4 при 5 л/мин	0,6 при 5 л/мин	1,3 при 30 л/мин
Вес (г)	9	9	40
Разъемы ISO	22M/15F – 15M	22M/15F – 15F/8.5M	22M/15F – 22F/15M
Порт отбора проб	Luer Lock с прикрепленным колпачком	Luer Lock с прикрепленным колпачком	Luer Lock с прикрепленным колпачком
Корпус	Полипропилен	Полипропилен	Полипропилен
Максимальная длительность эксплуатации	24 часа	24 часа	24 часа
Срок хранения в неповрежденной упаковке	3 года	3 года	5 года
Продукт	Без ПВХ/не содержит латекса	Без ПВХ/не содержит латекса	Без ПВХ/не содержит латекса

Чистая комната выполнена в соответствии со стандартом EN ISO 14644-1:1999.

*В соответствии со стандартом ISO EN 9360-1:2000.

**В соответствии со стандартом ISO EN 1822-1:1998.

ФИЛЬТРЫ ДЫХАТЕЛЬНЫХ СИСТЕМ И УВЛАЖНИТЕЛИ (НМЕ)

СПЕЦИФИКАЦИИ

	SafeStar® 80	SafeStar® 60A	SafeStar® 55
Мертвое пространство (мл)	80	60	55
Рекомендуемый дыхательный объем (мл)	300 - 1.500	300 - 1.500	300 - 1.500
Показатель фильтрации бактерий (%)	99,9999	99,9999	99,9999
Показатель фильтрации вирусов (%)	99,9999	99,9999	99,9999
Метод фильтрации	Механический (HEPA**)	Механический (HEPA**)	Механический (HEPA**)
Потери влаги * (мг воды/литр воздуха)	–	–	–
Увлажнение дыхательной смеси * (мг воды/литр воздуха)	–	–	–
Сопrotивление (мбар)	1,4 при 30 л/мин	1,5 при 30 л/мин	1,3 при 30 л/мин
Вес (г)	47	42	39
Разъемы ISO	22M/15F – 22F/15M	22M/15F – 22F/15M	22M/15F – 22F/15M
Порт отбора проб	Luer Lock с прикрепленным колпачком	Luer Lock с прикрепленным колпачком	Luer Lock с прикрепленным колпачком
Корпус	Полипропилен	Полипропилен	Полипропилен
Максимальная длительность эксплуатации	24 часа	24 часа	24 часа
Срок хранения в неповрежденной упаковке	5 года	5 года	5 года
Продукт	Без ПВХ/не содержит латекса	Без ПВХ/не содержит латекса	Без ПВХ/не содержит латекса

СПЕЦИФИКАЦИИ

	CareStar® 45	CareStar® 40A	CareStar® 30
Мертвое пространство (мл)	45	40	30
Рекомендуемый дыхательный объем (мл)	300 - 1.500	300 - 1.500	100 - 1.500
Показатель фильтрации бактерий (%)	99,999	99,999	99,999
Показатель фильтрации вирусов (%)	99,999	99,99	99,99
Метод фильтрации	Электростатический	Электростатический	Электростатический
Потери влаги * (мг воды/литр воздуха)	–	–	–
Увлажнение дыхательной смеси * (мг воды/литр воздуха)	–	–	–
Сопrotивление (мбар)	0,7 при 30 л/мин	1,0 при 30 л/мин	0,6 при 30 л/мин
Вес (г)	29	25	23
Разъемы ISO	22M/15F – 22F/15M	22M/15F – 22F/15M	22M/15F – 22F/15M
Порт отбора проб	Luer Lock с прикрепленным колпачком	Luer Lock с прикрепленным колпачком	Luer Lock с прикрепленным колпачком
Корпус	Полипропилен	Полипропилен	Полипропилен
Максимальная длительность эксплуатации	24 часа	24 часа	24 часа
Срок хранения в неповрежденной упаковке	3 года	3 года	3 года
Продукт	Без ПВХ/не содержит латекса	Без ПВХ/не содержит латекса	Без ПВХ/не содержит латекса

Чистая комната выполнена в соответствии со стандартом EN ISO 14644-1:1999.

*В соответствии со стандартом ISO EN 9360-1:2000.

**В соответствии со стандартом ISO EN 1822-1:1998.

ФИЛЬТРЫ ДЫХАТЕЛЬНЫХ СИСТЕМ И УВЛАЖНИТЕЛИ (НМЕ)

СПЕЦИФИКАЦИИ

	HumidStar® 55	HumidStar® 25	HumidStar® 10A
Мертвое пространство (мл)	55	25	10
Рекомендуемый дыхательный объем (мл)	300 - 1.500	75 - 500	30 - 200
Потери влаги * (мг воды/литр воздуха)	6,3 @ Vt 500 мл	6,2 @ Vt 250 мл	6,4 @ Vt 50 мл
Увлажнение дыхательной смеси * (мг воды/литр воздуха)	37,7	37,8	37,6
Сопротивление (мбар)	0,4 @ 30 л/мин	0,4 @ 30 л/мин	0,1 @ 5 л/мин
Вес (г)	28	18	9
Разъемы ISO	22M/15F – 22F/15M	22M/15F – 22F/15M	22M/15F – 15M
Порт отбора проб	Luer Lock с прикрепленным колпачком	Luer Lock с прикрепленным колпачком	Luer Lock с прикрепленным колпачком
Корпус	Полипропилен	Полипропилен	Полипропилен
Максимальная длительность эксплуатации	24 часа	24 часа	24 часа
Срок хранения в неповрежденной упаковке	5 года	5 года	5 года
Продукт	Без ПВХ/не содержит латекса	Без ПВХ/не содержит латекса	Без ПВХ/не содержит латекса

СПЕЦИФИКАЦИИ

	HumidStar® 2	HumidStar® Trach
Мертвое пространство (мл)	2	8
Рекомендуемый дыхательный объем (мл)	10 - 30	100 - 1.500
Потери влаги * (мг воды/литр воздуха)	6,4 @ Vt 50 мл	10,8 @ Vt 500 мл
Увлажнение дыхательной смеси * (мг воды/литр воздуха)	37,6	33,2
Сопротивление (мбар)	1,9 @ 15 л/мин	0,2 @ 30 л/мин
Вес (г)	3,5	4,5
Разъемы ISO	15M – 15F	15F
Порт отбора проб	–	O ₂ -порт
Корпус	Полипропилен	Полипропилен
Максимальная длительность эксплуатации	24 часа	24 часа
Срок хранения в неповрежденной упаковке	5 года	5 года
Продукт	Без ПВХ/не содержит латекса	Без ПВХ/не содержит латекса

Чистая комната выполнена в соответствии со стандартом EN ISO 14644-1:1999.

*В соответствии со стандартом ISO EN 9360-1:2000.

**В соответствии со стандартом ISO EN 1822-1:1998.

ФИЛЬТРЫ ДЫХАТЕЛЬНЫХ СИСТЕМ И УВЛАЖНИТЕЛИ (НМЕ)

- | | |
|--|----------------|
| A <u>Микробный фильтр для дыхательной системы, ISO-CLIC, многоразовый, 5 шт.</u> | <u>6733895</u> |
| B <u>Комплект подключения бактериального фильтра, для порта вдыхаемого воздуха Babylog, без фильтра</u> | <u>8410230</u> |



КЮВЕТЫ ДЛЯ CO₂

3. КЮВЕТЫ ДЛЯ CO₂

Кюветы CO₂ разработаны для мониторинга концентрации CO₂ в процессе вентиляции легких пациента.

3.1 ОДНОРАЗОВЫЕ

- | | | |
|----------|--|----------------|
| A | Кювета для CO ₂ , одноразовая, взрослая, 10 шт. | MP01062 |
| B | Кювета для CO ₂ , одноразовая, педиатрическая, 10 шт. | MP01063 |

3.2 МНОГОРАЗОВЫЕ

- | | | |
|----------|--|----------------|
| C | Кювета для CO ₂ , многоразовая, взрослая, для датчиков CO ₂ 6871500, 6870300, 6871950 | 6870279 |
| D | Кювета для CO ₂ , многоразовая, педиатрическая, для датчиков CO ₂ 6871500, 6870300, 6871950 | 6870280 |
| E | Датчик CO ₂ в основном потоке, для Evita® 2, Evita® 4 Edition и Evita® XL | 6871500 |
| F | Датчик CO ₂ в основном потоке, для Evita® Infinity® V500, Babylog VN500, Infinity® M540 и Oxylog® 3000 plus | 6871950 |

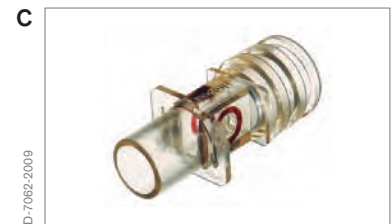

ДЕРЖАТЕЛИ КАТЕТЕРА И РАЗЪЕМЫ ДЛЯ ПОДКЛЮЧЕНИЯ ВОЗДУХА

4. ДЕРЖАТЕЛИ КАТЕТЕРА И РАЗЪЕМЫ ДЛЯ ПОДКЛЮЧЕНИЯ ВОЗДУХА

- Продукция с гладкой внутренней поверхностью обеспечивает низкое трение, в то время как, внешняя спираль снижает вероятность перегиба и закупорки
- Благодаря возможности удлинения конструкции мы можем предоставить вам легкое и гибкое решение
- Двухповоротный разъем делает работу еще более легкой
- Двойной колпачок для функции РЕЕР в процессе санации или бронхоскопии
- Каждый держатель катетера и воздушный разъем оборудованы красным защитным колпачком, таким образом, система полностью закрыта и защищена до самого момента начала работы с пациентом
- 22F/15M разъем со стороны аппарата, в качестве решения 2 в 1
- Стандартные разъемы для безопасного подключения к другим компонентам
- Порт Luer-Lock для забора проб газа
- Одноразовое исполнение облегчает работу
- Газопроводящие компоненты из материала, не содержащего ПВХ, предотвращают риск негативного воздействия смягчителя

A	Переходник для эндотрахеальной трубки, ErgoStar® CM 40, одноразовый, 10 см, угловой, 50 шт.	MP01840
B	Переходник для эндотрахеальной трубки, ErgoStar® CM 45, одноразовый, 15 см, угловой, 50 шт.	MP01845
C	Переходник для эндотрахеальной трубки, ErgoStar® CM 50, одноразовый, 10-16 см, удлиняемый, 50 шт.	MP01850
D	Переходник для эндотрахеальной трубки, ErgoStar® CM 55, одноразовый, 15 см, прямой, 50 шт.	MP01855
E	Переходник для эндотрахеальной трубки, ErgoStar® CM 60, одноразовый, 10 см, угловой, 50 шт.	MP01860
F	Коннектор для подключения воздуховода, ErgoStar® AC 90, одноразовый, угловой, с двойной крышкой, 100 шт.	MP01890
G	Коннектор для подключения воздуховода, ErgoStar® AC 95, одноразовый, с портом Luer для отбора проб, 100 шт.	MP01895



МАСКИ И ПРИНАДЛЕЖНОСТИ ДЛЯ НЕИНВАЗИВНОЙ ВЕНТИЛЯЦИИ

5. ДЫХАТЕЛЬНЫЕ МАСКИ

5.1 МАСКИ И ПРИНАДЛЕЖНОСТИ ДЛЯ НЕИНВАЗИВНОЙ ВЕНТИЛЯЦИИ

Полнолицевые маски ClassicStar® NIV для неинвазивной вентиляции закрывают нос и рот пациента. Поэтому терапия осуществляется даже в том случае, если пациент может дышать только ртом.

Конструкция маски обеспечивает высокий уровень комфорта. благодаря сочетанию анатомической формы и герметичности, которую обеспечивает регулируемая манжета маски.

Крепление маски с замками в 6 точках обеспечивает стабильность и надежность фиксации. Налобный регулируемый держатель с подушкой лобовой опоры обеспечивает пациенту еще больший уровень комфорта, перенося нагрузку с переносицы на лоб.

Все маски ClassicStar® NIV предназначены для использования одним пациентом. Отдельно можно заказать трафарет для определения размера маски, а также двустороннюю помпу для регулировки давления воздуха в подушке (см. принадлежности к маскам для неинвазивной вентиляции).

A	Маска лицевая для неинвазивной ИВЛ ClassicStar® SE, для одного пациента, размер S	MP01573
	Маска лицевая для неинвазивной ИВЛ ClassicStar® SE, для одного пациента, размер M	MP01574
	Маска лицевая для неинвазивной ИВЛ ClassicStar® SE, для одного пациента, размер L	MP01575
B	Маска лицевая для неинвазивной ИВЛ ClassicStar® AAV, для одного пациента, размер S	MP01570
	Маска лицевая для неинвазивной ИВЛ ClassicStar® AAV, для одного пациента, размер M	MP01571
	Маска лицевая для неинвазивной ИВЛ ClassicStar® AAV, для одного пациента, размер L	MP01572

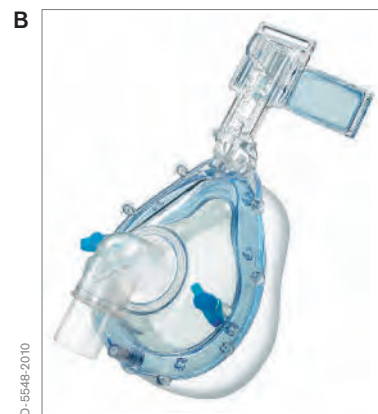

МАСКИ И ПРИНАДЛЕЖНОСТИ ДЛЯ НЕИНВАЗИВНОЙ ВЕНТИЛЯЦИИ

Полнолицевые маски часто являются первым средством, к которому прибегают при серьезном нарушении дыхательной функции, так как они закрывают нос и рот. Носовые маски часто используют в случаях, когда необходимо продлить неинвазивную терапию, так как они обеспечивают больший комфорт, чем полнолицевые маски. По аналогии с полнолицевыми масками ClassicStar®, манжету носовой маски можно отрегулировать в зависимости от формы лица пациента, обеспечив тем самым ощущение комфорта и плотное прилегание. Крепление маски с замками в 4 точки обеспечивает стабильную и надежную фиксацию маски, снижая вероятность ее смещения.

Все носовые маски ClassicStar® NIV предназначены для использования одним пациентом. Отдельно можно заказать трафарет для определения размера маски, а также двустороннюю помпу для регулировки давления воздуха в манжете (см. принадлежности к маскам для неинвазивной вентиляции).

A	Носовая маска для неинвазивной ИВЛ ClassicStar® невентилируемая, для одного пациента, размер S	MP01623
	Носовая маска для неинвазивной ИВЛ ClassicStar® невентилируемая, для одного пациента, размер M	MP01624
	Носовая маска для неинвазивной ИВЛ ClassicStar® невентилируемая, для одного пациента, размер L	MP01625
B	Носовая маска для неинвазивной ИВЛ ClassicStar® вентилируемая, для одного пациента, размер S	MP01620
	Носовая маска для неинвазивной ИВЛ ClassicStar® вентилируемая, для одного пациента, размер M	MP01621
	Носовая маска для неинвазивной ИВЛ ClassicStar® вентилируемая, для одного пациента, размер L	MP01622

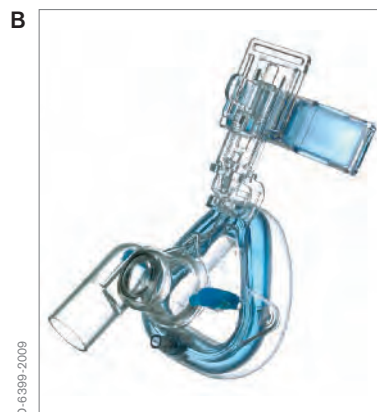

МАСКИ И ПРИНАДЛЕЖНОСТИ ДЛЯ НЕИНВАЗИВНОЙ ВЕНТИЛЯЦИИ

Полнолицевые маски NovaStar® TS NIV для неинвазивной вентиляции закрывают нос и рот пациента. Поэтому терапия осуществляется даже в том случае, если пациент может дышать только ртом. Маски NovaStar® TS NIV оснащены очень мягкой манжетой с силиконовым гелем. В сочетании с гибким кольцом, встроенным внутрь гибкого, прозрачного корпуса, что позволяет регулировать форму и размер маски индивидуально для каждого пациента ("индивидуальная подгонка"), это обеспечивает полный комфорт и плотное прилегание. Лобовая опора с подушкой может перемещаться, до фиксации маски в удобном положении, максимально комфортно для пациента. Уникальные магнитные замки помогают быстро и просто зафиксировать маску. Все маски NovaStar® TS NIV предназначены для использования несколькими пациентами. Их можно продезинфицировать с помощью высокой температуры: горячим паром или химическим способом (вручную). Отдельно можно заказать трафарет для определения размера маски, также доступны для заказа крепление маски и магнитные замки (см. принадлежности к маскам для неинвазивной вентиляции).

A	Маска лицевая для неинвазивной ИВЛ NovaStar® TS SE, многоразовая, размер S	MP01579
	Маска лицевая для неинвазивной ИВЛ NovaStar® TS SE, многоразовая, размер M	MP01580
	Маска лицевая для неинвазивной ИВЛ NovaStar® TS SE, многоразовая, размер L	MP01581
B	Маска лицевая для неинвазивной ИВЛ NovaStar® TS AAV, многоразовая, размер S	MP01576
	Маска лицевая для неинвазивной ИВЛ NovaStar® TS AAV, многоразовая, размер M	MP01577
	Маска лицевая для неинвазивной ИВЛ NovaStar® TS AAV, многоразовая, размер L	MP01578
	Набор NovaStar® TS SE Vpack S, 3 шт. x MP01579, 3 шт.	MP01564
	Набор NovaStar® TS SE Vpack M, 3 шт. x MP01580, 3 шт.	MP01565
	Набор NovaStar® TS SE Vpack L, 3 шт. x MP01581, 3 шт.	MP01566
	Набор NovaStar® TS AAV Vpack S, 3 шт. x MP01576, 3 шт.	MP01567
	Набор NovaStar® TS AAV Vpack M, 3 шт. x MP01577, 3 шт.	MP01568
	Набор NovaStar® TS AAV Vpack L, 3 шт. x MP01578, 3 шт.	MP01569



МАСКИ И ПРИНАДЛЕЖНОСТИ ДЛЯ НЕИНВАЗИВНОЙ ВЕНТИЛЯЦИИ

ПРИНАДЛЕЖНОСТИ К МАСКАМ ДЛЯ НЕИНВАЗИВНОЙ ВЕНТИЛЯЦИИ

A	Держатель лицевой маски NovaStar® TS SE NIV	MP01583
B	Держатель лицевой маски NovaStar® TS AAV NIV	MP01584
C	Магнитный зажим для держателя маски NovaStar® TS SE и AAV, 4 шт.	MP01585
<p>Трафареты для определения размера маски Dräger помогают выбрать правильный размер маски НИВ - поэтому нет необходимости открывать упаковку маски. Трафареты для определения размера маски входят в комплект каждой маски НИВ; их также можно заказать отдельно в виде комплекта из 3 штук.</p>		
D	Трафарет для определения размера лицевой маски ClassicStar® SE/AAV NIV, 3 шт.	MP01592
E	Трафарет для определения размера невентилируемой/вентилируемой назальной маски ClassicStar®, NIV, 3 шт.	MP01632
F	Трафарет для определения размера лицевой маски NovaStar® TS SE/AAV NIV, 3 шт.	MP01591
G	Помпа двусторонняя для подкачки подушки маски	MP01590

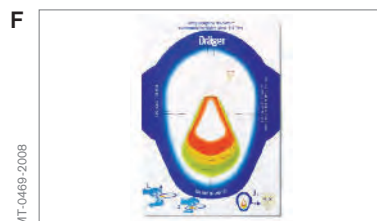
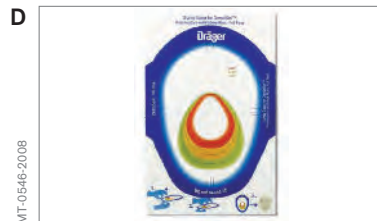

ЛИЦЕВЫЕ МАСКИ И ПРИНАДЛЕЖНОСТИ ДЛЯ АНЕСТЕЗИИ И ВЕНТИЛЯЦИИ

5.2 ЛИЦЕВЫЕ МАСКИ И ПРИНАДЛЕЖНОСТИ ДЛЯ АНЕСТЕЗИИ И ВЕНТИЛЯЦИИ

Лицевая маска для анестезии LiteStar® - одноразовая. Каплевидная форма маски способствует ее герметичному прилеганию. Прозрачный корпус маски позволяет постоянно наблюдать за состоянием пациента. Цветное фиксирующее кольцо вокруг коннектора маски обеспечивает надежное подключение к вентиляционной системе. Цветовая маркировка фиксирующего кольца помогает быстро определить размер.*

Предусмотрены необходимые для фиксирования маски дополнительные одноразовые крепежные кольца и одноразовые крепления маски.

(см. принадлежности к лицевым маскам для анестезии и вентиляции).

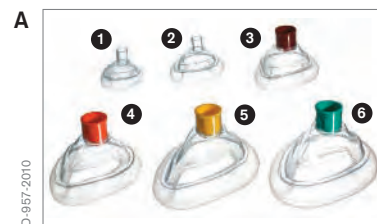

A	1 Лицевая маска для анестезии LiteStar®, одноразовая, без кольца с креплениями, размер 1, для недоношенных младенцев, 30 шт.	MP01501
	2 Лицевая маска для анестезии LiteStar®, одноразовая, без кольца с креплениями, размер 2, для младенцев, 30 шт.	MP01502
	3 Лицевая маска для анестезии LiteStar®, одноразовая, без кольца с креплениями, размер 3, для детей, 30 шт.	MP01503
	4 Лицевая маска для анестезии LiteStar®, одноразовая, без кольца с креплениями, размер 4, размер S для взрослых, 30 шт.	MP01504
	5 Лицевая маска для анестезии LiteStar®, одноразовая, без кольца с креплениями, размер 5, размер M для взрослых, 30 шт.	MP01505
	6 Лицевая маска для анестезии LiteStar®, одноразовая, без кольца с креплениями, размер 6, размер L для взрослых, 30 шт.	MP01506

*Предусмотрена цветовая маркировка, облегчающая определение размера. Красный цвет (размер 3), желтый цвет (размер 4-5) и зеленый цвет (размер 6).

ЛИЦЕВЫЕ МАСКИ И ПРИНАДЛЕЖНОСТИ ДЛЯ АНЕСТЕЗИИ И ВЕНТИЛЯЦИИ

Основными приоритетами при конструировании одноразовых масок для анестезии Dräger ComfortStar® были и остаются комфорт и простота в использовании. Ощущение комфорта придают каплевидные или круглые маски, а также регулируемые по форме (надувные) манжеты, которые адаптируются под форму лица и обеспечивают высокую степень герметичности. Профилированная нескользящая поверхность (размеры 4-6) и гибкий корпус маски позволяют медработникам удобно располагать ее в руке. Ароматизированные лицевые маски для анестезии ComfortStar® имеют все преимущества стандартных масок ComfortStar®, плюс приятный аромат. Специально подобранная цветовая гамма создает приятный оптический эффект, уменьшая беспокойство пациента перед операцией. Все маски изначально укомплектованы крепежными кольцами цветов "светофора". Цветовая маркировка нужна для определения размера. Меньшие размеры (0-1) красный, средние размеры (2-3) желтый и большие размеры (4-6) зеленый. Все маски ComfortStar® совместимы со всеми наркозными аппаратами Dräger.

Можно заказать двустороннюю помпу для регулировки давления воздуха в подушке и различные держатели маски. (см. принадлежности к лицевым маскам для анестезии и вентиляции).



А ① Лицевая маска для анестезии ComfortStar®, одноразовая, кольцо с креплениями, стандартная, размер 0, для недоношенных младенцев, 20 шт.	MP01510
② Лицевая маска для анестезии ComfortStar®, одноразовая, кольцо с креплениями, стандартная, размер 1, для новорожденных, 20 шт.	MP01511
③ Лицевая маска для анестезии ComfortStar®, одноразовая, кольцо с креплениями, стандартная, размер 2, для младенцев, 20 шт.	MP01512
④ Лицевая маска для анестезии ComfortStar®, одноразовая, кольцо с креплениями, стандартная, размер 3, для детей, 20 шт.	MP01513
⑤ Лицевая маска для анестезии ComfortStar®, одноразовая, кольцо с креплениями, стандартная, размер 4, для взрослых размер S, 20 шт.	MP01514
⑥ Лицевая маска для анестезии ComfortStar®, одноразовая, кольцо с креплениями, стандартная, размер 5, для взрослых размер M, 20 шт.	MP01515
⑦ Лицевая маска для анестезии ComfortStar®, одноразовая, кольцо с креплениями, стандартная, размер 6, для взрослых размер L, 20 шт.	MP01516

ЛИЦЕВЫЕ МАСКИ И ПРИНАДЛЕЖНОСТИ ДЛЯ АНЕСТЕЗИИ И ВЕНТИЛЯЦИИ

<p>A ① Лицевая маска для анестезии ComfortStar®, одноразовая, кольцо с креплениями, стандартная, с клубничным ароматом, размер 1, для новорожденных, 20 шт.</p>	<p>MP01521</p>
<p>② Лицевая маска для анестезии ComfortStar®, одноразовая, кольцо с креплениями, стандартная, с клубничным ароматом, размер 2, для младенцев, 20 шт.</p>	<p>MP01522</p>
<p>③ Лицевая маска для анестезии ComfortStar®, одноразовая, кольцо с креплениями, стандартная, с клубничным ароматом, размер 3, для детей, 20 шт.</p>	<p>MP01523</p>
<p>④ Лицевая маска для анестезии ComfortStar®, одноразовая, кольцо с креплениями, с клубничным ароматом, размер 4, для взрослых размер S, 20 шт.</p>	<p>MP01524</p>
<p>B ① Лицевая маска для анестезии ComfortStar®, одноразовая, кольцо с креплениями, стандартная, с ароматом Bubble Gum, размер 1, для новорожденных, 20 шт.</p>	<p>MP01531</p>
<p>② Лицевая маска для анестезии ComfortStar®, одноразовая, кольцо с креплениями, стандартная, с ароматом Bubble Gum, размер 2, для младенцев, 20 шт.</p>	<p>MP01532</p>
<p>③ Лицевая маска для анестезии ComfortStar®, одноразовая, кольцо с креплениями, стандартная, с ароматом Bubble Gum, размер 3, для детей, 20 шт.</p>	<p>MP01533</p>
<p>④ Лицевая маска для анестезии ComfortStar®, одноразовая, кольцо с креплениями, с ароматом Bubble Gum, размер 4, для взрослых размер S, 20 шт.</p>	<p>MP01534</p>
<p>C ① Лицевая маска для анестезии ComfortStar®, одноразовая, кольцо с креплениями, стандартная, с ароматом мяты, размер 3, для детей, 20 шт.</p>	<p>MP01543</p>
<p>② Лицевая маска для анестезии ComfortStar®, одноразовая, кольцо с креплениями, стандартная, размер 4, для взрослых S, 20 шт.</p>	<p>MP01544</p>
<p>③ Лицевая маска для анестезии ComfortStar®, одноразовая, кольцо с креплениями, стандартная, размер 5, для взрослых M, 20 шт.</p>	<p>MP01545</p>
<p>④ Лицевая маска для анестезии ComfortStar®, одноразовая, кольцо с креплениями, стандартная, размер 6, для взрослых L, 20 шт.</p>	<p>MP01546</p>

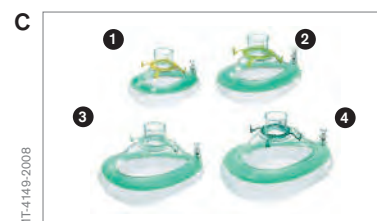

ЛИЦЕВЫЕ МАСКИ И ПРИНАДЛЕЖНОСТИ ДЛЯ АНЕСТЕЗИИ И ВЕНТИЛЯЦИИ

Круговые маски можно адаптировать под форму лица пациента, закачивая и выпуская воздух из манжеты маски. Благодаря этому маска становится более комфортной для пациента и плотно прилегает к коже. Универсальные маски предназначены для использования при лечении детей и взрослых; они многоразовые.

- | | | |
|----------|--|----------------|
| A | 1 Лицевая маска, All-round, многоразовая, размер 1, малый | 2165732 |
| | 2 Лицевая маска, All-round, многоразовая, размер 2, средний | 2165740 |
| | 3 Лицевая маска, All-round, многоразовая, размер 3, большой | 2165759 |

Л. Ренделл-Бейкер - один из ведущих ученых Великобритании и США, вместе с Д. Соучеком разработал специальную маску для новорожденных и детей; ее использование позволило в 60-х годах повысить безопасность пациентов в операционных.

С тех пор маска Ренделла-Бейкера стала мировым стандартом использования анестезии для новорожденных и детей. Маски Ренделла-Бейкера многоразовые.

- | | | |
|----------|--|---------------|
| B | Лицевая маска Rendell-Baker, многоразовая, размер 0, для недоношенных младенцев | M22764 |
| | Лицевая маска Rendell-Baker, многоразовая, размер 1, для новорожденных младенцев | M14631 |
| | Лицевая маска Rendell-Baker, многоразовая, размер 2, для младенцев | M14632 |
| | Лицевая маска Rendell-Baker, многоразовая, кольцо с креплениями, размер 3, для детей | M14633 |



ЛИЦЕВЫЕ МАСКИ И ПРИНАДЛЕЖНОСТИ ДЛЯ АНЕСТЕЗИИ И ВЕНТИЛЯЦИИ

Новые силиконовые маски сделаны из медицинского силикона; он пользуется большей популярностью по сравнению с другими материалами, благодаря возможности принимать форму человеческого лица. Сфера применения масок включает в себя анестезиологию и масочную вентиляцию для детей и взрослых. Мы предлагаем маски различных форм и размеров. Маски малых размеров имеют круглую форму, чтобы пациентам было удобно, а маска плотно прилегала к коже. Маски больших размеров имеют анатомическую каплевидную форму, чтобы маска плотно прилегала к лицу пациента, учитывая контуры лица взрослого человека. У новых силиконовых лицевых масок гибкий, мягкий и прозрачный корпус. Корпус маски сделан таким образом, чтобы его удобно было удерживать в руках. Форма масок и материалы, использованные для их изготовления, позволяют лечащим врачам и младшему медицинскому персоналу надежно использовать данные маски в процессе работы.

Силиконовые маски многоразовые.



А ① Силиконовая лицевая маска, многоразовая, размер 00, для недоношенных младенцев	MP02900
② Силиконовая лицевая маска, многоразовая, размер 0, маленькая, для новорожденных младенцев	MP01910
③ Силиконовая лицевая маска, многоразовая, размер 1, большая, для новорожденных младенцев	MP01911
④ Силиконовая лицевая маска, многоразовая, размер 2, маленькая, для детей	MP01912
⑤ Силиконовая лицевая маска, многоразовая, размер 3, большая, для детей	MP01913
⑥ Силиконовая лицевая маска, многоразовая, размер 4, маленькая, для взрослых	MP01914
⑦ Силиконовая лицевая маска, многоразовая, размер 5, большая, для взрослых	MP01915

Для фиксации масок доступны дополнительные принадлежности, например, многоразовые крепежные кольца, а также многоразовые крепления (см. принадлежности к лицевым маскам для анестезии и вентиляции).

ЛИЦЕВЫЕ МАСКИ И ПРИНАДЛЕЖНОСТИ ДЛЯ АНЕСТЕЗИИ И ВЕНТИЛЯЦИИ

ПРИНАДЛЕЖНОСТИ К ЛИЦЕВЫМ МАСКАМ ДЛЯ АНЕСТЕЗИИ И ВЕНТИЛЯЦИИ

Есть три различных крепления малого и большого размера, обеспечивающие пациентам и врачам мягкое, эластичное, легкое крепление одноразовых и/или многоразовых масок для анестезии или вентиляции.

A	1 Держатель маски, многоразовый, силиконовый, небольшого размера	MP01557
	2 Держатель маски, многоразовый, силиконовый, небольшого размера	MP01558
B	1 Держатель маски, одноразовый, матерчатый, небольшого размера	MP01559
	2 Держатель маски, одноразовый, матерчатый, большого размера	MP01560
C	1 Держатель маски, одноразовый, резиновый, небольшого размера	MP01561
	2 Держатель маски, одноразовый, резиновый, большого размера	MP01562
D	1 Кольцо с креплениями для лицевой маски LiteStar®, одноразовое, 15 мм OD, для размеров 1-2, 30 шт.	MP01551
	2 Кольцо с креплениями для лицевой маски LiteStar®, одноразовое, 22 мм ID, для размеров 3-6, 30 шт.	MP01552
E	1 Кольцо с креплениями для силиконовых лицевых масок, многоразовое, 15 мм OD, для размеров 00-1, 10 шт.	MP01916
	2 Кольцо с креплениями для силиконовых лицевых масок, многоразовое, 22 мм ID, для размеров 2-5, 10 шт.	MP01917
	Кольцо с креплениями для масок типа All-round	M11044
	Заглушка для лицевой маски All-round	M14737
F	Угловой переходник для масок CPAP, одноразовый	8409683
G	Помпа двусторонняя для подкачки подушки маски	MP01590

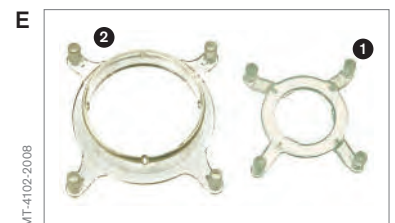

МАСКИ ДЛЯ КИСЛОРОДНОЙ (O₂) И АЭРОЗОЛЬНОЙ ТЕРАПИИ, КОМПЛЕКТЫ С МАСКАМИ ВЕНТУРИ, НАЗАЛЬНЫЕ КАНЮЛИ И ПРИНАДЛЕЖНОСТИ

5.3 МАСКИ ДЛЯ КИСЛОРОДНОЙ (O₂) И АЭРОЗОЛЬНОЙ ТЕРАПИИ, КОМПЛЕКТЫ С МАСКАМИ ВЕНТУРИ, НАЗАЛЬНЫЕ КАНЮЛИ И ПРИНАДЛЕЖНОСТИ

Кислородная терапия - это подача в легкие воздуха, более насыщенного кислородом, чем окружающая среда. Цель - предотвратить и/или устранить симптомы и проявления гипоксии. Аэрозольную терапию используют для того, чтобы подавать лекарства в дыхательные пути/легкие и таким образом снижать воспаление, возникшее из-за различных респираторных условий. Маски для аэрозольной и кислородной терапии предназначены для одноразового использования.

- | | | |
|----------|--|----------------|
| A | Нереверсивная кислородная маска O2Star™ с соединительной трубкой 2,1 м, одноразовая, S, 50 шт. | MP01930 |
| B | Нереверсивная кислородная маска O2Star™ с соединительной трубкой 2,1 м, одноразовая, M/L, 50 шт. | MP01920 |
| C | Маска для средней концентрации кислорода O2Star™ с соединительной трубкой 2,1 м, одноразовая, S, 50 шт. | MP01931 |
| D | Маска для средней концентрации кислорода O2Star™ с соединительной трубкой 2,1 м, одноразовая, M/L, 50 шт. | MP01921 |
| E | Кислородная и аэрозольная маска O2Star™ с внеш. диам. соед. 22 мм, одноразовая, S, 50 шт. | MP01934 |
| F | Кислородная и аэрозольная маска O2Star™ с внеш. диам. соед. 22 мм, одноразовая, M/L, 50 шт. | MP01926 |
| G | Демонстрационный набор принадлежностей O2Star™ для кислородной терапии (маска, назальная канюля, соед. трубка), 5 шт. | MP01946 |



МАСКИ ДЛЯ КИСЛОРОДНОЙ (O₂) И АЭРОЗОЛЬНОЙ ТЕРАПИИ, КОМПЛЕКТЫ С МАСКАМИ ВЕНТУРИ, НАЗАЛЬНЫЕ КАНЮЛИ И ПРИНАДЛЕЖНОСТИ

A Трахеостомическая маска O2Star™, одноразовая, S, 50 шт.	MP01932
B Трахеостомическая маска O2Star™, одноразовая, M/L, 50 шт.	MP01924
C Кислородная тент-маска O2Star™, одноразовая, S, 50 шт.	MP01933
D Кислородная тент-маска O2Star™, одноразовая, M/L, 50 шт.	MP01925



МАСКИ ДЛЯ КИСЛОРОДНОЙ (O₂) И АЭРОЗОЛЬНОЙ ТЕРАПИИ, КОМПЛЕКТЫ С МАСКАМИ ВЕНТУРИ, НАЗАЛЬНЫЕ КАНЮЛИ И ПРИНАДЛЕЖНОСТИ

- | | | |
|----------|--|-----------------------|
| A | Набор с маской Вентури O2Star™, регулируемый клапан Вентури, одноразовая, S, 25 шт. | <u>MP01935</u> |
| B | Набор с маской Вентури O2Star™, регулируемый клапан Вентури, одноразовая, M/L, 25 шт. | <u>MP01922</u> |
| C | Набор с маской Вентури O2Star™, нерегулируемый клапан Вентури, одноразовая, S, 25 шт. | <u>MP01936</u> |
| D | Набор с маской Вентури O2Star™, нерегулируемый клапан Вентури, одноразовая, M/L, 25 шт. | <u>MP01923</u> |



МАСКИ ДЛЯ КИСЛОРОДНОЙ (O₂) И АЭРОЗОЛЬНОЙ ТЕРАПИИ, КОМПЛЕКТЫ С МАСКАМИ ВЕНТУРИ, НАЗАЛЬНЫЕ КАНЮЛИ И ПРИНАДЛЕЖНОСТИ

A	Кислородная назальная канюля с прямой назальной частью O2Star™ с соединительной трубкой 2,1 м, одноразовая, S, 50 шт.	MP02920
	Кислородная назальная канюля с прямой назальной частью O2Star™ с соединительной трубкой 2,1 м, одноразовая, M, 50 шт.	MP02921
	Кислородная назальная канюля с прямой назальной частью O2Star™ с соединительной трубкой 2,1 м, одноразовая, L, 50 шт.	MP02922
	Кислородная назальная канюля с прямой назальной частью O2Star™ с соединительной трубкой 2,1 м, одноразовая, XL, 50 шт.	MP02923
B	Кислородная назальная канюля с изогнутой назальной частью O2Star™ с соединительной трубкой 2,1 м, одноразовая, S, 50 шт.	MP02924
	Кислородная назальная канюля с изогнутой назальной частью O2Star™ с соединительной трубкой 2,1 м, одноразовая, M, 50 шт.	MP02925
	Кислородная назальная канюля с изогнутой назальной частью O2Star™ с соединительной трубкой 2,1 м, одноразовая, L, 50 шт.	MP02926
	Кислородная назальная канюля с изогнутой назальной частью O2Star™ с соединительной трубкой 2,1 м, одноразовая, XL, 50 шт.	MP02927
C	Кислородная назальная канюля с расширяющейся назальной частью O2Star™ с соединительной трубкой 2,1 м, одноразовая, S, 50 шт.	MP02928
	Кислородная назальная канюля с расширяющейся назальной частью O2Star™ с соединительной трубкой 2,1 м, одноразовая, M, 50 шт.	MP02929
	Кислородная назальная канюля с расширяющейся назальной частью O2Star™ с соединительной трубкой 2,1 м, одноразовая, L, 50 шт.	MP02930
	Кислородная назальная канюля с расширяющейся назальной частью O2Star™ с соединительной трубкой 2,1 м, одноразовая, XL, 50 шт.	MP02931
D	Кислородная назальная канюля с изогнутой расширяющейся назальной частью O2Star™ с соединительной трубкой 2,1 м, одноразовая, S, 50 шт.	MP02932
	Кислородная назальная канюля с изогнутой расширяющейся назальной частью O2Star™ с соединительной трубкой 2,1 м, одноразовая, M, 50 шт.	MP02933
	Кислородная назальная канюля с изогнутой расширяющейся назальной частью O2Star™ с соединительной трубкой 2,1 м, одноразовая, L, 50 шт.	MP02934
	Кислородная назальная канюля с изогнутой расширяющейся назальной частью O2Star™ с соединительной трубкой 2,1 м, одноразовая, XL, 50 шт.	MP02935

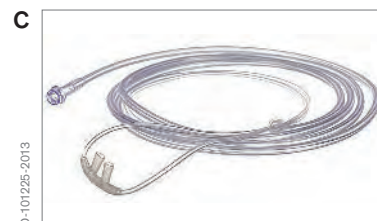
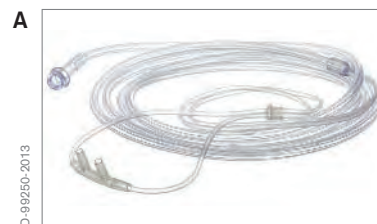

МАСКИ ДЛЯ КИСЛОРОДНОЙ (O₂) И АЭРОЗОЛЬНОЙ ТЕРАПИИ, КОМПЛЕКТЫ С МАСКАМИ ВЕНТУРИ, НАЗАЛЬНЫЕ КАНЮЛИ И ПРИНАДЛЕЖНОСТИ

МАСКИ ДЛЯ КИСЛОРОДНОЙ (O₂) И АЭРОЗОЛЬНОЙ ТЕРАПИИ, КОМПЛЕКТЫ С МАСКАМИ ВЕНТУРИ, НАЗАЛЬНЫЕ КАНЮЛИ И ПРИНАДЛЕЖНОСТИ

A Набор коннекторов O2Star™, 6мм OD/22мм OD + 6 мм OD/22 мм ID с соед. труб., однор., 5 шт.	MP01940
B Набор коннекторов O2Star™ для дыхательного контура для Aquarog, одноразовый, 5 шт.	MP01941
C Коннектор O2Star™ 22 мм ID / 22 мм ID, одноразовый, 5 шт.	MP01942
D Соединительная кислородная трубка O2Star™, 2,1 м, одноразовый, 25 шт.	MP01927
Соединительная кислородная трубка O2Star™, 2,1 м, с коннектором 9/16", одноразовая, 25 шт.	MP01944
E Соединительная кислородная трубка O2Star™, 4 м, одноразовая, 25 шт.	MP01943
Соединительная кислородная трубка O2Star™, 4 м, с коннектором 9/16", одноразовая, 25 шт.	MP01945
F Комплект клапанов Вентури O2Star™, 6 нерегулируемых клапанов Вентури, одноразовых, 5 шт.	MP01928
G Регулируемый клапан Вентури O2Star™, одноразовая, 5 шт.	MP01929

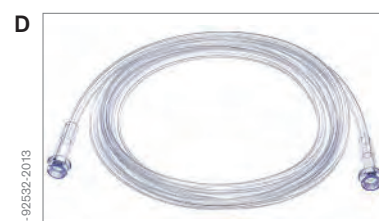

СПЕЦИАЛИЗИРОВАННЫЕ ПРИНАДЛЕЖНОСТИ ДЛЯ АППАРАТОВ

6. СПЕЦИАЛИЗИРОВАННЫЕ ПРИНАДЛЕЖНОСТИ ДЛЯ АППАРАТОВ

A	Клапан выдоха для Evita® 2, 4-ая версия, XL, одноразовый, 10 шт.	8414776
	Клапан выдоха для Evita®, многоразовый	8410580
B	Клапан выдоха для Evita® 2 dura, 4-ая версия, XL, одноразовый, 10 шт.	MP02600
	Мембрана для клапана выдоха Evita® 2, Evita® 4, Evita® XL	8412015
C	Влагосборник для Evita® 2, Evita® 4, Evita® XL, многоразовый	8413125
D	Клапан выдоха для Evita® V500, одноразовый, Infinity ID, 10 шт.	MP01060
	Клапан выдоха для Evita Infinity® V500, многоразовый	8416750



СПЕЦИАЛИЗИРОВАННЫЕ ПРИНАДЛЕЖНОСТИ ДЛЯ АППАРАТОВ

A	Клапан выдоха для Savina®, одноразовый, 10 шт.	MP01061
	Клапан выдоха для Savina®, многоразовый	8413660
	Клапан выдоха для Savina® 300, многоразовый	8417050
B	Клапан выдоха для Carina®, одноразовый	MP00220
C	Клапан выдоха с программируемой утечкой для Carina SyncVent, одноразовый, 5 шт.	MP00224
	Клапан выдоха для Babylog® 8000	8408950
	Клапан выдоха для Babylog® VN 500, многоразовый	8415270



СПЕЦИАЛИЗИРОВАННЫЕ ПРИНАДЛЕЖНОСТИ ДЛЯ АППАРАТОВ

- A** Бактериальный фильтр для мониторов состояния пациентов Dräger, многоразовый 8402868
- B** Фильтр с активированным углем для поглощения паров анестетика, одноразовый, 5 шт. 6724492



PACK2GO®

7. PACK2GO®

В компании Dräger разработан широкий ассортимент одноразовых принадлежностей. Все эти принадлежности теперь также можно заказать в отдельном комплекте Pack2Go®, чтобы сэкономить деньги и оптимизировать логистические/клинические процессы.

Комплекты Pack2Go® включают в себя специализированные и стандартные принадлежности Dräger, которые можно использовать в качестве системного решения для аппаратов Dräger.

- | | | |
|----------|--|-----------------------|
| A | Комплект для инвазивной ИВЛ Pack2Go® Evita с дыхательным контуром VentStar®, базовый, + кювета | <u>MP01656</u> |
| B | Комплект для инвазивной ИВЛ Pack2Go® Evita с дыхательным контуром VentStar®, базовый, 1,8 м | <u>MP01657</u> |
| C | Комплект для инвазивной ИВЛ Pack2Go® Evita с дыхательным контуром VentStar®, коаксиальный, + кювета | <u>MP01676</u> |
| D | Комплект для инвазивной ИВЛ Pack2Go® Evita с дыхательным контуром VentStar®, коаксиальный, 1,8 м | <u>MP01677</u> |



PACK2GO®

A	Комплект для вентиляции легких Pack2Go® Carina NIV с лицевой маской ClassicStar® SE, размер S	MP01663
	Комплект для вентиляции легких Pack2Go® Carina NIV с лицевой маской ClassicStar® SE, размер M	MP01664
	Комплект для вентиляции легких Pack2Go® Carina NIV с лицевой маской ClassicStar® SE, размер L	MP01665
B	Комплект для вентиляции легких Pack2Go® Carina NIV с лицевой маской NovaStar® TS SE, размер S	MP01660
	Комплект для вентиляции легких Pack2Go® Carina NIV с лицевой маской NovaStar® TS SE, размер M	MP01661
	Комплект для вентиляции легких Pack2Go® Carina NIV с лицевой маской NovaStar® TS SE, размер L	MP01662
C	Комплект для инвазивной ИВЛ Pack2Go® Savina с дыхательным контуром VentStar®, коаксиальный, 1,8 м	MP01673
D	Комплект для инвазивной ИВЛ Pack2Go® Savina с дыхательным контуром VentStar®, базовый, 1,8 м	MP01674
E	Комплект для вентиляции легких Pack2Go® Oxylog 3000 plus NIV с кюветой для CO₂	MP01668
F	Комплект для вентиляции легких Pack2Go® Oxylog 3000/3000 plus NIV	MP01669
G	Мини-комплект для инвазивной ИВЛ Pack2Go®, A	MP01671



PACK2GO®

<p>A Комплект для анестезии Pack2Go®, A, с набором для анестезии, гибк. шланги+маска ComfortStar®, стандартный, размер 5</p>	<p>MP01680</p>
<p>B Комплект для анестезии Pack2Go®, A, с набором для анестезии, гибк. шланги+маска ComfortStar®, с мятым ароматом, размер 5</p>	<p>MP01681</p>
<p>C Комплект для анестезии Pack2Go®, A, с набором для анестезии, влагосборник</p>	<p>MP01682</p>
<p>D Комплект для анестезии Pack2Go®, P, с набором для анестезии, базовый +маска ComfortStar®, стандартный, размер 3</p>	<p>MP01683</p>
<p>E Комплект для анестезии Pack2Go®, P, с набором для анестезии, базовый +маска ComfortStar®, с ароматом клубники, размер 3</p>	<p>MP01684</p>
<p>F Комплект для анестезии Pack2Go® Mini, M, P, с лицевой маской ComfortStar®, стандартный, размер 3</p>	<p>MP01685</p>
<p>G Комплект для анестезии Pack2Go® Mini, L, A, с лицевой маской ComfortStar®, стандартный, размер 5</p>	<p>MP01686</p>



УВЛАЖНИТЕЛЬ И РАСПЫЛИТЕЛЬ

8. УВЛАЖНИТЕЛЬ И РАСПЫЛИТЕЛЬ

A	Aquarog EL для пациента	8405029
B	Комплект для наполнения Aquarog EL	8405031
C	Фиксатор рельса для Aquarog EL, к стандартному рельсу	8403345
D	Модуль увлажнения для Aquamod, 20 шт.	8410600
E	Температурный датчик для Aquamod	8408647
F	Водяной шланг для Aquamod	8409625



УВЛАЖНИТЕЛЬ И РАСПЫЛИТЕЛЬ

A	Камера увлажнителя для F&P MR 290, одноразовая, 10 шт.	8418282
A	Камера увлажнителя для F&P MR 290, одноразовая, 40 шт.	8418283
B	Камера увлажнителя F&P MR 340, многоразовая, неонатальная/педиатрическая, 100 шт. фильтровальной бумаги	8411047
C	Камера увлажнителя F&P MR 370, многоразовая, взрослая, 100 шт. фильтровальной бумаги	8412217
D	Фильтровальная бумага для F&P MR 340, 100 шт.	8411073
E	Фильтровальная бумага для F&P MR 370, 100 шт.	8412218



УВЛАЖНИТЕЛЬ И РАСПЫЛИТЕЛЬ

A	Фиксатор рельса для увлажнителей F&P	8411074
B	U-образный держатель для увлажнителей F&P, для штатива, с фиксатором рельса	MP01002
C	Держатель мешка с водой 900 MR 290	MP01008
D	Нагреватель шланга для F&P MR 700/730, 70 см	8411154
D	Нагреватель шланга, 1,1 м	8411045
E	Нагреватель шланга для F&P MR 700/730 и MR 850, для многоразового дыхательного контура, 1,1 м	8414993
F	Нагреватель шланга для F&P MR 700/730 и MR 850, для многоразового дыхательного контура, 1,5 м	8414969

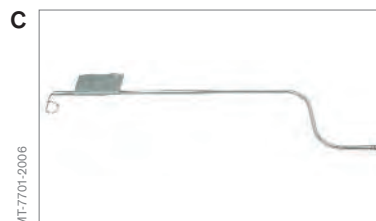
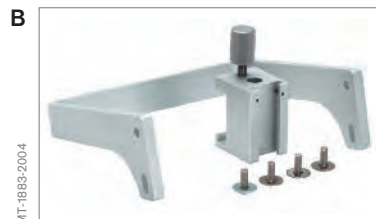

УВЛАЖНИТЕЛЬ И РАСПЫЛИТЕЛЬ

A	Двойной температурный датчик для F&P MR 700/730, 1,1 м	8411048
B	Температурный датчик/датчик потока для F&P MR 850 для всех дыхательных контуров, 1,1 м	8414989
B	Температурный датчик/датчик потока для F&P MR 850 для всех дыхательных контуров, 1,5 м	8414966
C	Адаптер нагревателя шланга для F&P MR 700/730, для многоразового дыхательного контура	8411097
D	Адаптер нагревателя шланга для F&P MR 850, для многоразового дыхательного контура	8414968
E	Адаптер нагревателя шланга для F&P MR 700/730, для одnorазового дыхательного контура	8418462
F	Адаптер нагревателя шланга для F&P MR 850, для одnorазового дыхательного контура	8414992



УВЛАЖНИТЕЛЬ И РАСПЫЛИТЕЛЬ

A Адаптер нагревателя шланга для F&P MR 850, для дыхательных контуров других производителей	MP01001
B Адаптер нагревателя шланга для F&P MR 730, для дыхательных контуров других производителей	8418433
C Адаптер нагревателя шланга для F&P MR 850, для одnorазового дыхательного контура с подогревом линий вдоха и выдоха	MP01006
D Проволока для нагревателя шланга 1,5 м, для многоразового дыхательного контура	8411050
E Переходник температурного датчика 900 MR 532, для увлажнителей F&P	MP01007



УВЛАЖНИТЕЛЬ И РАСПЫЛИТЕЛЬ

A	Распылитель медикаментов для Babylog® 8000 с разъемом для быстрого соединения	8411030
B	Распылитель медикаментов для Evita® 2, Evita® 4, Evita® XL, Savina®	8412935
C	Пневматический распылитель медикаментов, для Evita® и Evita® 2	8405000
D	Комплект коннекторов для медицинского распылителя к неонатальным дыхательным контурам	8411031
	Шланг распылителя	8412985



КОМПЛЕКТЫ ДЛЯ ИНТУБАЦИИ

9. КОМПЛЕКТЫ ДЛЯ ИНТУБАЦИИ

Практичный дизайн ларингоскопов* обеспечивает оптимальную гигиеничность и надежность в любой ситуации.
Эргономичная конструкция гарантирует удобство при обращении.
*Производитель - Kirchner&Wilhelm, Асперг, Германия.

WL ЛАРИНГОСКОПЫ

	Клинок разм. 0 (Mac), многоразовый, 79 x 13 мм	MX03302
A	Клинок разм. 1 (Mac), многоразовый, 93 x 20 мм	MX03303
	Клинок разм. 2 (Mac), многоразовый, 112 x 20 мм	MX03304
	Клинок разм. 3 (Mac), многоразовый, 130 x 23 мм	MX03305
	Клинок разм. 4 (Mac), многоразовый, 155 x 25 мм	MX03306
B	Клинок разм. 0 (Miller), многоразовый, 77 x 11 мм	MX03307
	Клинок разм. 1 (Miller), многоразовый, 102 x 11 мм	MX03308
	Клинок разм. 2 (Miller), многоразовый, 153 x 13 мм	MX03309
C	Универсальный набор для ларингоскопа, многоразовый	MX03300
	(Рукоятка-держатель батарей, для взрослых; Клинок разм. 0 (Miller); Клинок разм. 1 (Mac); Клинок разм. 2 (Mac); Клинок разм. 3 (Mac); Клинок разм. 4 (Mac))	
	Набор для ларингоскопа, взрослый, многоразовый	MX03313
	(Рукоятка-держатель батарей, для взрослых; Клинок разм. 2 (Mac); Клинок разм. 3 (Mac); Клинок разм. 4 (Mac))	
	Набор для ларингоскопа, педиатрический, многоразовый	MX03312
	(Рукоятка-держатель батарей, педиатрическая; Клинок разм. 0 (Miller); Клинок разм. 1 (Miller), Клинок разм. 2 (Mac))	
D	Рукоятка-держатель батарей, для взрослых, 2,5 В, 28 мм Ø	MX03301
	Рукоятка-держатель батарей, педиатрическая, 2,5 В, 19 мм Ø	MX03314
E	Батарея, ларингоскоп для взрослых, 2,5 В	MX03327
	Батарея, педиатрический ларингоскоп, 2,5 В	MX03315
F	Вакуумная лампа для клинка (размер 00-1)	MX03316
	Вакуумная лампа для клинка (размер 2-5)	MX03311

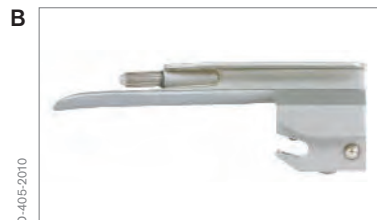

КОМПЛЕКТЫ ДЛЯ ИНТУБАЦИИ

ФО ЛАРИНГОСКОПЫ

	Клинок для ФО ларингоскопа разм. 0 (Mac), многоразовый, 82 x 14 мм	MX03319
A	Клинок для ФО ларингоскопа разм. 1 (Mac), многоразовый, 93 x 14 мм	MX03320
	Клинок для ФО ларингоскопа разм. 2 (Mac), многоразовый, 115 x 17 мм	MX03321
	Клинок для ФО ларингоскопа разм. 3 (Mac), многоразовый, 135 x 18 мм	MX03322
	Клинок для ФО ларингоскопа разм. 4 (Mac), многоразовый, 155 x 18 мм	MX03323
	Клинок для ФО ларингоскопа разм. 00 (Miller), многоразовый, 66 x 11 мм	MX50052
	Клинок для ФО ларингоскопа разм. 0 (Miller), многоразовый, 78 x 11 мм	MX03324
	Клинок для ФО ларингоскопа разм. 1 (Miller), многоразовый, 103 x 11 мм	MX03325
B	Клинок для ФО ларингоскопа разм. 2 (Miller), многоразовый, 154 x 14 мм	MX03326
	Клинок для ФО ларингоскопа разм. 3 (Miller), многоразовый, 195 x 15 мм	MX50053
	Клинок для ФО ларингоскопа разм. 4 (Miller), многоразовый, 210 x 18 мм	MX50054
	Универсальный набор для ФО ларингоскопа, многоразовый (Рукоятка-держатель батарей, для ФО ларингоскопа для взрослых; Клинок для ФО ларингоскопа разм. 0 (Miller); Клинок для ФО ларингоскопа разм. 1 (Mac); Клинок для ФО ларингоскопа разм. 2 (Mac); Клинок для ФО ларингоскопа разм. 3 (Mac); Клинок для ФО ларингоскопа разм. 4 (Mac))	MX03317
	Набор для ФО ларингоскопа, для взрослых, многоразовый (Рукоятка-держатель батарей, для ФО ларингоскопа для взрослых; Клинок для ФО ларингоскопа разм. 2 (Mac); Клинок для ФО ларингоскопа разм. 3 (Mac); Клинок для ФО ларингоскопа разм. 4 (Mac))	MX03330
	Набор для ФО ларингоскопа, педиатрический, многоразовый (Рукоятка-держатель батарей, педиатрическая, для ФО ларингоскопа; Клинок для ФО ларингоскопа разм. 0 (Miller); Клинок для ФО ларингоскопа разм. 1 (Miller); Клинок для ФО ларингоскопа разм. 2 (Mac))	MX03329
C	Рукоятка-держатель батарей, для ФО ларингоскопа для взрослых, 2,5 В, 28 мм Ø	MX03318
	Рукоятка-держатель батарей, педиатрическая, для ФО ларингоскопа, 2,5 В, 19 мм Ø	MX03331
	Ксеноновые лампы для рукоятки-держателя батарей, 2,5 В	MX03328
	Батарея, ларингоскоп для взрослых, 2,5 В	MX03327
	Батарея, педиатрический ларингоскоп, 2,5 В	MX03315
D	Универсальная зарядная станция MedCharge 4000 "ALL in ONE"	MX50028



АППАРАТЫ ЭКСТРЕННОЙ ФОРСИРОВАННОЙ ИВЛ

10. АППАРАТЫ ЭКСТРЕННОЙ ФОРСИРОВАННОЙ ИВЛ

MR-100 – это силиконовый аппарат для ручной вентиляции легких многократного использования. Аппарат настолько компактен, что его можно сложить почти вдвое в нерабочем состоянии. Аппарат содержит выпускной клапан, предотвращающий образование высокого давления в дыхательных путях.

Предлагается три размера аппарата: для взрослых (А), детей (Р) и младенцев (N).

- | | |
|--|----------------|
| <p>А Мешок типа "Амбу" для взрослых, с маской и резервуаром для дополнительной подачи кислорода. Дыхательный объем 1350/800 мл. (две руки/одна рука). Мах. 45 дых.в мин. Мах. Концентрация кислорода 99% при использовании резервуара.*</p> | 5702881 |
| <p>В Мешок типа "Амбу" для детей, с круглой силиконовой маской №2 и резервуаром для дополнительной подачи кислорода. Дыхательный объем 1350/800 мл. (две руки/одна рука). Мах. 98 дых.в мин. Мах. Концентрация кислорода 99% при использовании резервуара.*</p> | 5702321 |
| <p>С Мешок типа "Амбу" для новорожденных, с силиконовой маской № 0 и резервуаром для дополнительной подачи кислорода. Дыхательный объем 280/100 мл. (две руки/одна рука). Мах. 98 дых.в мин. Мах. Концентрация кислорода 99% при использовании резервуара.*</p> | 5702322 |

*Производитель GaleMed Corporation, Тайвань.



АППАРАТЫ ЭКСТРЕННОЙ ФОРСИРОВАННОЙ ИВЛ

АКСЕССУАРЫ

A	O₂-резервуар для MR-100, 2 500 мл*	5703701
B	O₂-резервуар для MR-100, 600 мл*	5703702
C	Клапан пациента, для взрослых, стандартный*	5703705
D	Клапан пациента, для взрослых, 60 мбар, мертвое пространство 18 мл*	5703706
E	Клапан пациента, для детей/младенцев, 40 мбар, мертвое пространство 18 мл*	5703707

*Производитель GaleMed Corporation, Тайвань.



АППАРАТЫ ЭКСТРЕННОЙ ФОРСИРОВАННОЙ ИВЛ

A	Клапан O₂-резервуара для MR-100*	5703703
B	Впускной клапан MR-100*	5703704
C	Клапан РЕЕР для Oxylog® 1000, одноразовый, регулировка в диапазоне 5-20 мбар	2M86832
D	Клапан РЕЕР для Oxylog® 1000, многоразовый, регулировка в диапазоне 0-10 мбар	8407475
E	Клапан РЕЕР, одноразовый, 0-20 смH₂O	5703471
F	Отвод клапана РЕЕР, многоразовый*	5703708

*Производитель GaleMed Corporation, Тайвань.



АППАРАТЫ ЭКСТРЕННОЙ ФОРСИРОВАННОЙ ИВЛ

КЛАПАН РАСПРЕДЕЛЕНИЯ ПОТОКА

	Клапан распределения потока Oxidem 3000 (конфигурируемый)	5704593
A	Клапан распределения потока Oxidem 3000 вкл. адаптер (2120496, 2120488)	2111764
	спиральный шланг 1,5 м и резьбовое соединение М 12х1	2М86291
	спиральный шланг 1,5 м и штекер для системы централизованного снабжения	2М86292
	спиральный шланг 3 м и штекер для системы централизованного снабжения	2М86293
	Адаптер к Oxidem для М 12х1 (для существующей системы шлангов)	8410547
B	Адаптер к Ambu Mark III	2120488
C	Адаптер к Laerdal	2120496
	Адаптер к Laerdal новой модели	5790124
D	Адаптер к Combibag	2М86913
E	Адаптер к Resutator 2000/MR100	2120461
F	Уплотнительные кольца для спиральных шлангов, упаковка по 20 шт.	М07152





D-12634-2009

Датчики

ВЫ МОЖЕТЕ НА НАС ПОЛОЖИТЬСЯ:

- Высокочувствительная измерительная техника для получения быстрых и точных результатов
- 100%-ая совместимость аппаратов и систем Dräger
- Высокая точность измерений - гарантирована стандартами качества Dräger (превышают средние нормативы существующих стандартов) и подтверждается результатами широкомасштабных испытаний

2

СОДЕРЖАНИЕ

<u>ДАТЧИКИ</u>	<u>95</u>
----------------	-----------

ДАТЧИКИ

Датчики потока Dräger

Измерение с помощью проводникового термоанемометра: Точное и высокотехнологичное измерение потока

В основе принципа работы датчиков Spirolog®, SpiroLife® и неонатальных датчиков потока лежит проверенная технология термоанемометрии, в которой используется нить накаливания. Благодаря очень высокой скорости и точности измерений, а также крайне низкому сопротивлению на вдохе и на выдохе, эта технология является однозначным лидером в сравнении с другими методами. Вам нужен только один датчик потока для всех пациентов. Неонатальные датчики потока обеспечивают индивидуально подобранные настройки, за исключением особых потребностей новорожденных в отделении интенсивной терапии. Стерилизуемые неонатальные датчики потока и датчики SpiroLife® сочетают в себе преимущества технологии с применением нити накаливания и возможности стерилизации. Таким образом, они безупречно интегрируются в процесс стерилизации оборудования и инструментов вашей больницы.

A	Датчик потока Spirolog®, ABS. Обработка: дезинфекция, 5 шт.	8403735
B	Датчик потока Infinity® ID, ABS. Обработка: дезинфекция, 5 шт.	6871980
C	Датчик потока SpiroLife®, PPSU (полифенил-сульфон). Обработка: дезинфекция и стерилизация	МК01900
D	Неонатальный датчик потока с Y-образным тройником. Обработка: дезинфекция и стерилизация	8410185
E	Неонатальный датчик потока с прямым адаптером ISO 15. Обработка: дезинфекция и стерилизация	8411130
F	Датчик потока неонатальный. Обработка: дезинфекция и стерилизация	8410179

Измерение разности давления: проверенная технология в экстренных ситуациях

В стерилизуемом многоразовом датчике потока для отделения реанимации, используется проверенная технология измерения разности давления. Благодаря прочности конструкции он представляет собой идеальное решение для использования в реанимационном отделении.

Какой бы датчик потока Dräger вы не выбрали - можете быть уверены, что сделали правильный выбор, начав использовать широкий ассортимент наших датчиков.

G	Дифференциальный датчик давления потока, полифенил-сульфон (PPSU), предусмотрена возможность дезинфекции и стерилизации	8412034
----------	--	----------------

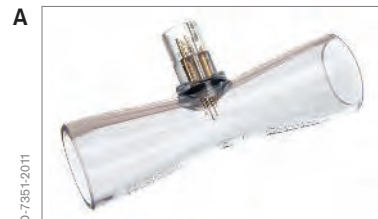

ДАТЧИКИ

A	Кабель для неонатального датчика потока для аппарата Babylog	8409626
B	Удлинительный кабель датчика потока для работы с МРТ	8306370
C	Соединительный кабель датчика потока	8305622
D	Кабель датчика потока для V500 опцией Neo и VN500	8416600



ДАТЧИКИ

Датчики кислорода Dräger

Кислород для жизни

Датчики кислорода выполняют важную функцию измерения и мониторинга концентрации кислорода на вдохе и/или выдохе в респираторных и наркозных аппаратах. Датчики кислорода Dräger соответствуют самым высоким международным требованиям. Кроме того, они тщательно протестированы и откалиброваны для максимально эффективного взаимодействия с аппаратами и системами Dräger. Многолетний опыт компании Dräger в производстве датчиков, а также их высокое качество, стали убедительным аргументом для NASA при выборе продукции. Датчики кислорода Dräger - это электрохимические датчики, измеряющие парциальное давление кислорода. Они работают по принципу гальванического элемента. Примеры того, где используются датчики: линейка Fabius®, линейка Evita® и Primus®. Учитывая важность измерения концентрации кислорода, мы рекомендуем использовать только датчики кислорода Dräger.

A	Датчик для измерения концентрации кислорода в основном потоке	6850645
B	Датчик для быстрого измерения концентрации кислорода в боковом потоке	6850930
C	Датчик кислорода Oxytrace VE для вентилятора Savina®	MX01049
D	Корпус датчика кислорода Oxydig для капсулы датчика кислорода, со спиральным кабелем	6850250
E	Корпус датчика кислорода Anemone для капсулы датчика кислорода, с кабелем	6850720





D-14219-2009

Натронная известь

ВЫ МОЖЕТЕ НА НАС ПОЛОЖИТЬСЯ:

- Натронная известь высокого качества - непосредственно от производителя наркозных аппаратов
- Drägersorb CLIC, одноразовый абсорбер:
 - еще более прост в использовании
 - еще удобнее переносить с места на место, благодаря гигиенической упаковке и удобному картриджу
 - старайтесь не прикасаться к натронной извести при переноске картриджа
 - пыленепроницаемая упаковка
- экономия: известь расходуется полностью
- простая замена абсорбера в любой момент – даже во время операции

3

СОДЕРЖАНИЕ

НАТРОННАЯ ИЗВЕСТЬ 101

ПРИМЕЧАНИЯ



A series of horizontal lines providing space for notes or comments.

НАТРОННАЯ ИЗВЕСТЬ

A	Натронная известь Drägersorb® 800+, для поглощения CO₂, канистра, 5 л, 2 шт.	<u>MX00001</u>
B	Натронная известь Drägersorb® Free, для поглощения CO₂, канистра, 5 л, 2 шт.	<u>MX50050</u>
C	Открыватель для канистр, для канистр MX00001 и MX50050, 5 шт.	<u>MX10209</u>
D	Абсорбер CO₂ CLIC 800+, одноразовый, 1.2 л, 6 шт.	<u>MX00004</u>
E	Абсорбер CO₂ CLIC Free, одноразовый, 1.2 л, 6 шт.	<u>MX50100</u>
F	Абсорбер CO₂ CLIC 800+, одноразовый, 1.2 л, с технологией RFID, 6 шт.	<u>MX50004</u>
G	Абсорбер CO₂ CLIC Free, одноразовый, 1.2 л, с технологией RFID, 6 шт.	<u>MX50120</u>

A



D-12684-2010

B



D-12685-2010

C



D-98710-2013

D



MT-2004-2008

E



MT-2000-2008

F



D-15686-2009

G



D-33673-2008

НАТРОННАЯ ИЗВЕСТЬ

- A** Адаптер CLIC абсорбера. Для наркозного аппарата Dräger **MX50090**
- B** Промежуточная пластина абсорбера, для
подключения адаптера к Cato, Cicero, или Fabius **MX00013**





D-28161-2009

Принадлежности для мониторинга

ВЫ МОЖЕТЕ НА НАС ПОЛОЖИТЬСЯ:

- Подходящие комплектующие для любой ситуации (например, одноразовая и многоразовая продукция)
- Точность измерения данных, благодаря соблюдению самых строгих медицинских стандартов
- Одноразовые принадлежности:
 - Предотвращение заражения внутрибольничной инфекцией
 - Упрощают и ускоряют работу
- MonoLead®
 - ЭКГ-система с одним кабелем, которая сможет заменить стандартные системы с несколькими проводами
- Модули MultiMed® Pod
 - Объединяет ЭКГ, пульсоксиметрию и мониторинг температуры с помощью одного кабеля
 - Провода меньше запутываются

4

СОДЕРЖАНИЕ

ПРИНАДЛЕЖНОСТИ ДЛЯ МОНИТОРИНГА

1. Мониторинг Infinity®: Серии Gamma, Delta, Kappa и Vista			
1.1 Модули MultiMed® Pod	107		
1.2 Электрокардиография (ECG)	109		
1.3 Пульсоксиметрия (SpO ₂)	117		
1.4 Температура	129		
1.5 Неинвазивное артериальное давление (NIBP)	131		
1.6 Длительное неинвазивное артериальное давление (CNAP)	135		
1.7 Инвазивное артериальное давление (IBP) и минутный сердечный выброс (CO)	136		
1.8 Infinity® PICCO	145		
1.9 Биспектральный индекс (BIS)	147		
1.10 Электроэнцефалография (EEG)	147		
1.11 Нейромышечная передача (NMT)	148		
1.12 etCO ₂ и респираторная механика	149		
1.13 Scio	154		
1.14 Чрескожный мониторинг (tpO ₂ /tpCO ₂)	155		
1.15 Измерение кислорода для новорожденных (FiO ₂)	155		
1.16 Бумага для записи	155		
1.17 Источники электрического питания	156		
2. Система интенсивной терапии Infinity® (Infinity® Acute Care System)	157		
2.1 Электрокардиография (ECG)	157		
2.2 Пульсоксиметрия (SpO ₂)	162		
2.3 Температура	165		
2.4 Неинвазивное артериальное давление (NIBP)	167		
2.5 Инвазивное артериальное давление (IBP) и минутный сердечный выброс (CO)	171		
2.6 etCO ₂	173		
3. Vista 120	174		
4. Infinity® M300	178		
4.1 Электрокардиография (ECG)	178		
4.2 Пульсоксиметрия (SpO ₂)	182		
4.3 Сумка	189		
4.4 Конденсация	189		
5. Телеметрия Infinity® TruST™	191		
5.1 Электрокардиография (ECG)	191		
5.2 Сумка	191		

МОДУЛИ MULTIMED® POD

1. МОНИТОРИНГ INFINITY®: СЕРИИ GAMMA, DELTA, KAPPA И VISTA

1.1 МОДУЛИ MULTIMED® POD

A	Мультипараметрический кабель MultiMed® 5 Pod ЭКГ, частота дыхания, SpO ₂ , темп., 1,5 м	5950196
	Мультипараметрический кабель MultiMed® 5 Pod ЭКГ, частота дыхания, SpO ₂ , темп., 2,5 м	3368391
B	Мультипараметрический кабель MultiMed® 6 Pod ЭКГ, частота дыхания, SpO ₂ , темп., 2,5 м	5191221
C	Мультипараметрический кабель MultiMed® plus ЭКГ, частота дыхания, SpO ₂ , темп., 2,5 м	MS20093
D	Мультипараметрический кабель MultiMed® plus OR ЭКГ, частота дыхания, SpO ₂ , темп., 2,5 м	MS20094
E	Мультипараметрический кабель NeoMed Pod ЭКГ, частота дыхания, SpO ₂ , темп. и FiO ₂ , 2,5 м	5590539
F	Модуль параметров пациента MultiMed® 12 Pod	5589663

GAMMA / GAMMA XL
GAMMA X XL
DELTA / DELTA XL
KAPPA
KAPPA XLT
VISTA
VISTA XL



МОДУЛИ MULTIMED® POD

		GAMMA / GAMMA XL	GAMMA XL	DELTA / DELTA XL	KAPPA	KAPPA XLT	VISTA	VISTA XL
A	Держатель MultiMed® 12 Pod	5202747	■	■	■			
B	Соединительный кабель, 30 см	7257988	■	■	■	■		
	Соединительный кабель, 3 м	3368425	■	■	■	■		
	Соединительный кабель, 5 м	5195198	■	■	■	■		
C	Держатель для модулей MultiMed® 5/6, MultiMed® Plus/OR и NeoMed, угол поворота 360°	MP00721	■	■	■	■	■	■
D	Держатель для модулей MultiMed® 5/6, MultiMed® Plus/OR и NeoMed	5598128	■	■	■	■	■	■
	Универсальное крепление для стойки	7485621	■	■	■	■	■	■
E	Шарнирный кронштейн Quickstop, для крепления и позиционирования модулей Dräger	2M86464	■	■	■	■	■	■
F	Комплект удлинения конструкции, для шарнирного кронштейна Quickstop 2M86464	MP00653	■	■	■	■	■	■

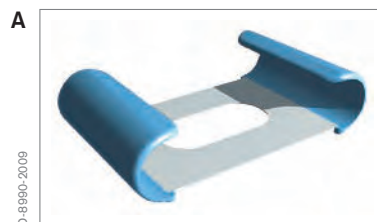

ЭЛЕКТРОКАРДИОГРАФИЯ (ECG)

1.2 ЭЛЕКТРОКАРДИОГРАФИЯ (ECG)

ЭКГ-КАБЕЛЬ MONOLEAD® С ОДНОКОНТАКТНЫМ РАЗЪЕМОМ

ЭКГ-кабели с одноконтактным разъемом можно непосредственно подключить к MultiMed® plus/ MultiMed® plus OR, а также к Infinity® M300 и Infinity® M540.

MonoLead® - решение для ЭКГ с одним кабелем, запатентованное компанией Dräger, которое является заменой многопроводным системам.

Однокабельный комплект позволяет работать со стандартными электродами, устраняя возможность запутывания проводов, как это происходит с традиционными многопроводными комплектами.

Примечание: Нельзя использовать с системой телеметрии Infinity® TruST™.

A Кабель ЭКГ, на 3 отведения, одноконтактный разъем MonoLead® 3, IEC1 (евр. цветовой код), 2 м	MS14555
B Кабель ЭКГ, на 5 отведений, одноконтактный разъем MonoLead® 5, IEC1 (евр. цветовой код), 2,5 м	MS14559
C Кабель ЭКГ, на 6 отведений, одноконтактный разъем MonoLead® 6, IEC1 (евр. цветовой код), 3 м	MS14683

GAMMA / GAMMA XL
 GAMMA X XL
 DELTA / DELTA XL
 KAPPA
 KAPPA XLT
 VISTA
 VISTA XL



ЭЛЕКТРОКАРДИОГРАФИЯ (ECG)

ЭКГ-КАБЕЛЬ MONOLEAD, ОДНОКОНТАКТНЫЙ РАЗЪЕМ, УДЛИНЁННЫЙ

Не предназначено для использования с удлинительным кабелем ЭКГ MS16256.

Кабель ЭКГ, на 3 отведения,
одноконтактный разъем MonoLead® 3,
IEC1 (евр. цветовой код), 4,1 м

MS28561

Кабель ЭКГ, на 5 отведений,
одноконтактный разъем MonoLead® 5,
IEC1 (евр. цветовой код), 5,3 м

MS28559

A Кабель ЭКГ, на 6 отведений,
одноконтактный разъем MonoLead® 6,
IEC1 (евр. цветовой код), 5,7 м

MS17185

GAMMA / GAMMA XL
GAMMA X XL
DELTA / DELTA XL
KAPPA
KAPPA XLT
VISTA
VISTA XL

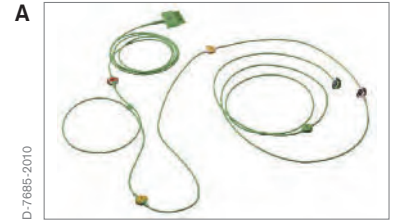

ЭКГ-КАБЕЛЬ MONOLEAD® С ДВУХКОНТАКТНЫМ РАЗЪЕМОМ

ЭКГ-КАБЕЛЬ MONOLEAD® С ДВУХКОНТАКТНЫМ РАЗЪЕМОМ

ЭКГ-кабели с двухконтактным разъемом можно подключить непосредственно к MultiMed® 5, 6 и MultiMed® 12.

A Кабель ЭКГ, на 3 отведения, двухконтактный разъем MonoLead® 3, IEC1 (евр. цветовой код), 2 м	MS16160
B Кабель ЭКГ, на 5 отведений, двухконтактный разъем MonoLead® 5, IEC1 (евр. цветовой код), 2,5 м	MS16161

ГРУДНЫЕ ОТВЕДЕНИЯ ЭКГ ДЛЯ MULTIMED® 12

ЭКГ-кабели с двухконтактным разъемом можно подключить непосредственно к MultiMed® 12.

Кабель ЭКГ для С-провода MonoLead® 5, IEC1 (евр. цветовой код), 1,5 м	MS16232
---	----------------

GAMMA / GAMMA XL
 GAMMA X XL
 DELTA / DELTA XL
 KAPPA
 KAPPA XLT
 VISTA
 VISTA XL

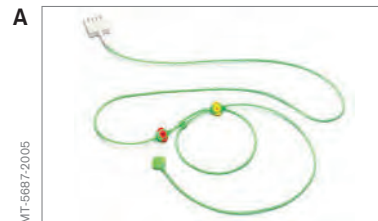

ЭЛЕКТРОКАРДИОГРАФИЯ (ECG)

ГРУДНЫЕ ЭКГ-ОТВЕДЕНИЯ С ОДНОКОНТАКТНЫМ РАЗЪЕМОМ ДЛЯ ИСПОЛЬЗОВАНИЯ ОДНИМ ПАЦИЕНТОМ

ЭКГ-кабели с одноконтактным разъемом можно непосредственно подключить к MultiMed® plus/MultiMed® plus OR, а также к Infinity® M300 и Infinity® M540.

A Кабель ЭКГ, на 3 отведения, одноконтактный разъем, одноразовый, IEC1 (евр. цветовой код), 1 м, 20 шт.	MP00875
B Кабель ЭКГ, на 5 отведений, одноконтактный разъем, одноразовый, IEC1 (евр. цветовой код), 1/1,5 м, 20 шт.	MP00879
Кабель ЭКГ, на 6 отведений, одноконтакт. разъем, однораз., IEC1 (евр. цветовой код), 1/1,5 м, 20 шт.	MP03122

GAMMA / GAMMA XL
GAMMA XXL
DELTA / DELTA XL
KAPPA
KAPPA XLT
VISTA
VISTA XL

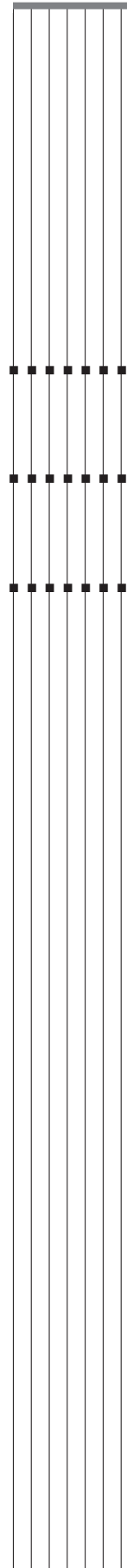

ЭЛЕКТРОКАРДИОГРАФИЯ (ECG)

МНОГОРАЗОВЫЕ ГРУДНЫЕ ЭКГ-ОТВЕДЕНИЯ С ОДНОКОНТАКТНЫМ РАЗЪЕМОМ

ЭКГ-кабели с одноконтактным разъемом можно непосредственно подключить к MultiMed® plus/MultiMed® plus OR, а также к Infinity® M300 и Infinity® M540.

A Кабель ЭКГ, на 3 отведения, одноконтактный разъем, IEC1 (евр. цветовой код), 1 м	MP03401
B Кабель ЭКГ, на 5 отведений, одноконтактный разъем, IEC1 (евр. цветовой код), 1/1,5 м	MP03403
C Кабель ЭКГ, на 6 отведений, одноконтактный разъем, IEC1 (евр. цветовой код), 1/1,5 м	MP03405

GAMMA / GAMMA XL
GAMMA X XL
DELTA / DELTA XL
KAPPA
KAPPA XLT
VISTA
VISTA XL

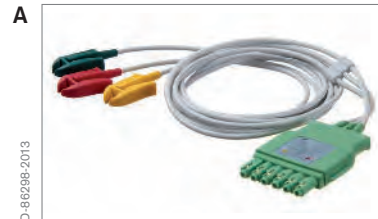

ЭЛЕКТРОКАРДИОГРАФИЯ (ECG)

МНОГОРАЗОВЫЕ ГРУДНЫЕ ЭКГ-ОТВЕДЕНИЯ С ДВУХКОНТАКТНЫМ РАЗЪЕМОМ

ЭКГ-кабели с двухконтактным разъемом можно подключить непосредственно к MultiMed® 5, 6 и MultiMed® 12.

A	Кабель ЭКГ, на 3 отведения, двухконтактный разъем, IEC1 (евр. цветовой код), 1 м	MP03411	■	■	■	■	■	■
B	Кабель ЭКГ, на 5 отведений, двухконтактный разъем, IEC1 (евр. цветовой код), 1/1.5 м	MP03413	■	■	■	■	■	■
C	Кабель ЭКГ, на 6 отведений, двухконтактный разъем, IEC1 (евр. цветовой код), 1/1.5 м	MP03415	■	■	■	■	■	■
D	Кабель ЭКГ, на 5 отведений, двухконтактный разъем, IEC2, 1,5 м	5734418	■	■	■	■	■	■

ГРУДНЫЕ ОТВЕДЕНИЯ ЭКГ ДЛЯ MULTIMED® 12

ЭКГ-кабели с двухконтактным разъемом можно подключить непосредственно к MultiMed® 12.

	Кабель ЭКГ для С-провода, IEC1 (евр. цветовой код), 1 м	MP03417	■	■	■	■	■	■
--	---	----------------	---	---	---	---	---	---

GAMMA / GAMMA XL
GAMMA X XL
DELTA / DELTA XL
KAPPA
KAPPA XLT
VISTA
VISTA XL



ЭЛЕКТРОКАРДИОГРАФИЯ (ECG)

ЭЛЕКТРОДЫ

A	Электроды ЭКГ, одноразовые, для взрослых/детей, 50 шт.	4527750
B	Электроды ЭКГ, одноразовые, для новорожденных, 300 шт.	5195024

ЭКГ ДЛЯ НОВОРОЖДЕННЫХ

C	Электродный адаптер, для подсоединения неонатальных электродов к модулю MultiMed® Pod, 10 шт.	5194779
D	Промежуточный кабель ЭКГ, на 3 отведения, для приставки NeoMed, 1,5 м	5592162
B	Электроды ЭКГ, одноразовые, для новорожденных, 300 шт.	5195024

GAMMA / GAMMA XL
 GAMMA X XL
 DELTA / DELTA XL
 KAPPA
 KAPPA XLT
 VISTA
 VISTA XL



ЭЛЕКТРОКАРДИОГРАФИЯ (ECG)

ПРИНАДЛЕЖНОСТИ ДЛЯ ЭКГ

A	Адаптер для кабеля ЭКГ с одноконтактным разъемом к MultiMed® 5	MS14679
	Адаптер для кабеля ЭКГ с одноконтактным разъемом к MultiMed® 6	MS14680
	Адаптер кабеля телеметрии, соединяет одноконтактный кабель с телеметрическим передатчиком	MS14681
B	Удлинительный кабель ЭКГ, одноконтактный разъем, 2 м	MS16256
C	Удлинительный кабель ЭКГ, двухконтактный разъем, 2 м	MS16492
D	Фильтр подавления помех от электрохирургических инструментов на 3, 5 отведений	5947226
E	Фильтр подавления помех от электрохирургических инструментов на 3, 5 или 6 отведений	7486140

GAMMA / GAMMA XL
GAMMA X XL
DELTA / DELTA XL
KAPPA
KAPPA XLT
VISTA
VISTA XL



ПУЛЬСОКСИМЕТРИЯ (SpO₂)

1.3 ПУЛЬСОКСИМЕТРИЯ (SpO₂)

DRÄGER

КАБЕЛИ DRÄGER

Удлинительные кабели SpO₂ для подключения к модулям MultiMed® 5, 6, 12 и NeoMed.

A Промежуточный кабель для датчиков SpO ₂ Dräger/Nellcor®, для модулей MultiMed® 5/6 и NeoMed, 1 м	3368433
Промежуточный кабель для датчиков SpO ₂ Dräger/Nellcor®, для модулей MultiMed® 5/6 и NeoMed, 2 м	3375834
Удлинительные кабели SpO ₂ для подключения к MultiMed® plus/plus OR и Infinity® M300.	
B Промежуточный кабель SpO ₂ Dräger/Nellcor®, для MultiMed® plus/plus OR, 1,2 м	MS18683
C Промежуточный кабель SpO ₂ Dräger/Nellcor®, для MultiMed® plus/plus OR, 3 м	MS17330

GAMMA / GAMMA XL
 GAMMA X XL
 DELTA / DELTA XL
 KAPPA
 KAPPA XLT
 VISTA
 VISTA XL



ПУЛЬСОКСИМЕТРИЯ (SpO₂)

МНОГОРАЗОВЫЙ ДАТЧИК DRÄGER

A Датчик SpO₂ на палец, Dräger, многоразовый **MS13235**

ОДНОРАЗОВЫЕ ДАТЧИКИ DRÄGER

B Датчик SpO₂ Dräger, виниловый, одноразовый клеящийся, для взрослых, 24 шт. **MS16449**

C Датчик SpO₂ Dräger, из вспененного материала, одноразовый клеящийся, для взрослых, 24 шт. **MS16445**

D Датчик SpO₂ Dräger, виниловый, одноразовый клеящийся, для детей, 24 шт. **MS16448**

E Датчик SpO₂ Dräger, из вспененного материала, одноразовый клеящийся, для детей, 24 шт. **MS16444**

F Датчик SpO₂ Dräger, из ткани, одноразовый клеящийся, для младенцев, 24 шт. **MS16447**

G Датчик SpO₂ Dräger, из ткани, одноразовый клеящийся, для новорожденных, 24 шт. **MS16446**

GAMMA / GAMMA XL
GAMMA XXL
DELTA / DELTA XL
KAPPA
KAPPA XLT
VISTA
VISTA XL



ПУЛЬСОКСИМЕТРИЯ (SpO₂)

MASIMO®

КАБЕЛИ MASIMO® LNOP

Удлинительные кабели SpO₂ для подключения к модулям MultiMed® 5, 6, 12 и NeoMed.

A Кабель датчика SpO₂ Masimo® ProCal, для модулей MultiMed® 5/6 и NeoMed, 2 м **7492601**

Кабель датчика SpO₂ Masimo® ProCal, для модулей MultiMed® 5/6 и NeoMed, 1,5 м **MS13926**

Удлинительные кабели SpO₂ для подключения к модулям Masimo® Set и Infinity® M300.

B Промежуточный кабель SpO₂ Masimo® LNOP, 1,2 м **MS18680**

Промежуточный кабель SpO₂ Masimo® LNOP, 3 м **MS17041**

Удлинительные кабели SpO₂ для подключения к модулям MultiMed® plus/plus OR.

Кабель датчика SpO₂ Masimo® ProCal, для MultiMed® plus/plus OR, 2 м **MS20163**

GAMMA / GAMMA XL
GAMMA X XL
DELTA / DELTA XL
KAPPA
KAPPA XLT
VISTA
VISTA XL



ПУЛЬСОКСИМЕТРИЯ (SpO₂)

МНОГОРАЗОВЫЕ ДАТЧИКИ MASIMO® LNOP

A	Датчик SpO₂ на палец Masimo® LNOP DCI, многоразовый, для взрослых	7270312							
B	Датчик SpO₂ на палец Masimo® LNOP DCIP, многоразовый, для детей	7270304							
C	Датчик SpO₂ Masimo® LNOP YI, многоразовый	7497014							
D	Фиксатор SpO₂ Masimo® Multisite-Wrap, для датчика SpO₂ LNOP YI, 100 шт.	7496917							
	Фиксатор SpO₂ Masimo® Petite-Wrap, для датчика SpO₂ LNOP YI, 100 шт.	7496909							
E	Фиксатор SpO₂ Masimo® Petite-Wrap, для датчика SpO₂ LNOP YI, 12 шт.	7496891							

GAMMA / GAMMA XL
 GAMMA XXL
 DELTA / DELTA XL
 KAPPA
 KAPPA XLT
 VISTA
 VISTA XL

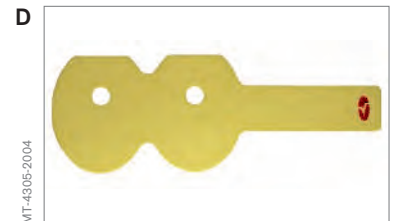

ПУЛЬСОКСИМЕТРИЯ (SpO₂)

A	Датчик SpO₂ на ухо Masimo® LNOP TI, многоцветный	7497006
B	Фиксатор SpO₂ Masimo® Posey-Wrap, для датчика NeoPt SpO₂, 12 шт.	7496933
C	Фиксатор SpO₂ Masimo®, для датчика NeoPt SpO₂, 100 шт.	7496925
D	Фиксатор клеящийся SpO₂ Masimo®, 12 шт.	7496875

GAMMA / GAMMA XL
 GAMMA X XL
 DELTA / DELTA XL
 KAPPA
 KAPPA XLT
 VISTA
 VISTA XL



ПУЛЬСОКСИМЕТРИЯ (SpO₂)

ОДНОРАЗОВЫЕ ДАТЧИКИ MASIMO® LNOP

A	Датчик SpO ₂ Masimo® LNOP Adt, одноразовый клеящийся, для взрослых, 20 шт.	7496990
B	Датчик SpO ₂ Masimo® LNOP Pt, одноразовый клеящийся, для детей, 20 шт.	7496982
	Датчик SpO ₂ Masimo® LNOP Neo, одноразовый клеящийся, для новорожденных, 20 шт.	7496974
	Датчик SpO ₂ Masimo® LNOP NeoPt, одноразовый клеящийся, для недоношенных младенцев, 20 шт.	7496966
C	Фиксатор SpO ₂ Masimo®, для датчика NeoPt SpO ₂ , 100 шт.	7496925

GAMMA / GAMMA XL
 GAMMA XXL
 DELTA / DELTA XL
 KAPPA
 KAPPA XLT
 VISTA
 VISTA XL

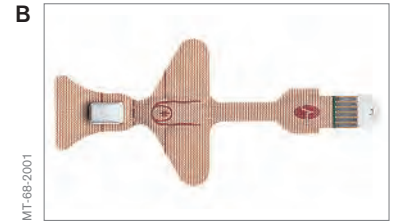
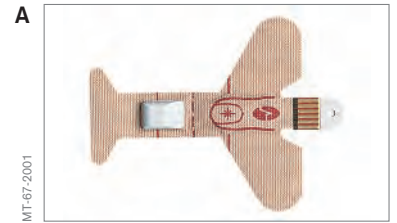

ПУЛЬСОКСИМЕТРИЯ (SpO₂)

КАБЕЛИ MASIMO® LNCS

Удлинительные кабели SpO₂ для подключения к модулям MultiMed® 5, 6, 12 и NeoMed Pod.

A Промежуточный кабель для датчиков SpO₂ Dräger/Nellcor®, для модулей MultiMed® 5/6 и NeoMed, 1 м* **3368433**

Промежуточный кабель для датчиков SpO₂ Dräger/Nellcor®, для модулей MultiMed® 5/6 и NeoMed, 2 м* **3375834**

Удлинительные кабели SpO₂ для подключения к модулям MultiMed® plus/plus OR.

B Промежуточный кабель SpO₂ Dräger/Nellcor®, для MultiMed® plus/plus OR, 1,2 м* **MS18683**

C Промежуточный кабель SpO₂ Dräger/Nellcor®, для MultiMed® plus/plus OR, 3 м* **MS17330**

Удлинительные кабели SpO₂ для подключения к Infinity® M300 и модулю Masimo® SET Pod.

D Промежуточный кабель SpO₂ Masimo® LNCS, 3 м **MS17522**

E Промежуточный кабель SpO₂ Masimo® LNCS, 1,2 м **MS24303**

*Примечание: Необходима настройка программного обеспечения датчика Nellcor.

GAMMA / GAMMA XL
GAMMA X XL
DELTA / DELTA XL
KAPPA
KAPPA XLT
VISTA
VISTA XL



ПУЛЬСОКСИМЕТРИЯ (SpO₂)

МНОГОРАЗОВЫЕ ДАТЧИКИ MASIMO® LNCS

A	Датчик SpO₂ на палец Masimo® LNOP DCI, многоразовый, для взрослых	MP00796
B	Датчик SpO₂ на палец Masimo® LNCS DCIP, многоразовый, для детей	MP00795
	Датчик SpO₂ Masimo® LNCS-TC-I Ear, многоразовый, для детей/взрослых	MP00788
	Датчик SpO₂ Masimo® LNCS-YI, многоразовый, для новорожденных/детей/взрослых	MP00789
	Датчик SpO₂ Masimo® LNCS-TF-I, многоразовый, для детей/взрослых	MP00799

GAMMA / GAMMA XL
 GAMMA X XL
 DELTA / DELTA XL
 KAPPA
 KAPPA XLT
 VISTA
 VISTA XL



ПУЛЬСОКСИМЕТРИЯ (SpO₂)

ОДНОРАЗОВЫЕ ДАТЧИКИ MASIMO® LNCS

A	Датчик SpO ₂ Masimo® LNCS Adt, одноразовый клеящийся, для взрослых, 20 шт.	MP00790
B	Датчик SpO ₂ Masimo® LNCS Inf, одноразовый клеящийся, для младенцев, 20 шт.	MP00791
C	Датчик SpO ₂ Masimo® LNCS Neo, одноразовый клеящийся, для новорожденных, 20 шт.	MP00792
D	Датчик SpO ₂ Masimo® LNCS Pt, одноразовый клеящийся, для детей, 20 шт.	MP00793
E	Датчик SpO ₂ Masimo® LNCS NeoPt, одноразовый клеящийся, для недоношенных младенцев, 20 шт.	MP00794

GAMMA / GAMMA XL
 GAMMA X XL
 DELTA / DELTA XL
 KAPPA
 KAPPA XLT
 VISTA
 VISTA XL



ПУЛЬСОКСИМЕТРИЯ (SpO₂)

NELLCOR®

КАБЕЛИ NELLCOR®

Удлинительные кабели SpO₂ для подключения к модулям MultiMed® 5, 6, 12 и NeoMed Pod.

A Промежуточный кабель для датчиков SpO₂ Dräger/Nellcor®, для модулей MultiMed® 5/6 и NeoMed, 1 м **3368433**

Промежуточный кабель для датчиков SpO₂ Dräger/Nellcor®, для модулей MultiMed® 5/6 и NeoMed, 2 м **3375834**

Удлинительные кабели SpO₂ для подключения к MultiMed® plus/plus OR, Infinity® M300 и Nellcor® Oximax.

B Промежуточный кабель SpO₂ Dräger/Nellcor®, для MultiMed® plus/plus OR, 1,2 м **MS18683**

C Промежуточный кабель SpO₂ Dräger/Nellcor®, для MultiMed® plus/plus OR, 3 м **MS17330**

МНОГОРАЗОВЫЕ ДАТЧИКИ NELLCOR®

D Датчик SpO₂ на палец Nellcor® DURA DS 100A **7262764**

E Датчик SpO₂ Nellcor® Dura-Y™, многоразовый **MX01004**

Зажим для крепления на ухе датчика Nellcor® Dura-Y **MX01005**

F Фиксатор для Nellcor® Oxiband™ A/N, 100 шт. **8201012**

G Фиксатор для Nellcor® Oxiband™ P/I, 100 шт. **2170221**

GAMMA / GAMMA XL
GAMMA XL
DELTA / DELTA XL
KAPPA
KAPPA XLT
VISTA
VISTA XL

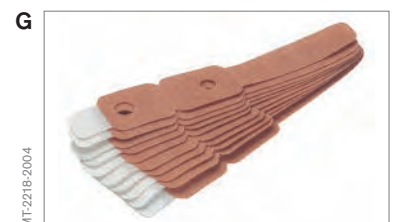

ПУЛЬСОКСИМЕТРИЯ (SpO₂)

ОДНОРАЗОВЫЕ ДАТЧИКИ NELLCOR

A	Датчик SpO ₂ Nellcor® Oximax® Max-A, одноразовый клеящийся, для взрослых, кабель 46 см, 24 шт.	<u>MX50065</u>
B	Датчик SpO ₂ Nellcor® Oximax® Max-AL, одноразовый клеящийся, для взрослых, кабель 91 см, 24 шт.	<u>MX50071</u>
C	Датчик SpO ₂ Nellcor® Oximax® Max-I, одноразовый клеящийся, для детей, 24 шт.	<u>MX50067</u>
D	Датчик SpO ₂ Nellcor® Oximax® Max-N, одноразовый клеящийся, для новорожденных/взрослых, 24 шт.	<u>MX50068</u>
E	Датчик SpO ₂ Nellcor® Oximax® Max-P, одноразовый клеящийся, для детей, 24 шт.	<u>MX50066</u>
Для использования с технологией Oximax®.		
F	Датчик SpO ₂ Nellcor® Oximax® Max-Fast, одноразовый клеящийся, устанавливается на лоб, 24 шт.	<u>MX50070</u>
G	Датчик SpO ₂ Nellcor® Oximax® Max-R, одноразовый клеящийся, устанавливается на нос, 24 шт.	<u>MX50069</u>

GAMMA / GAMMA XL
 GAMMA X XL
 DELTA / DELTA XL
 KAPPA
 KAPPA XLT
 VISTA
 VISTA XL

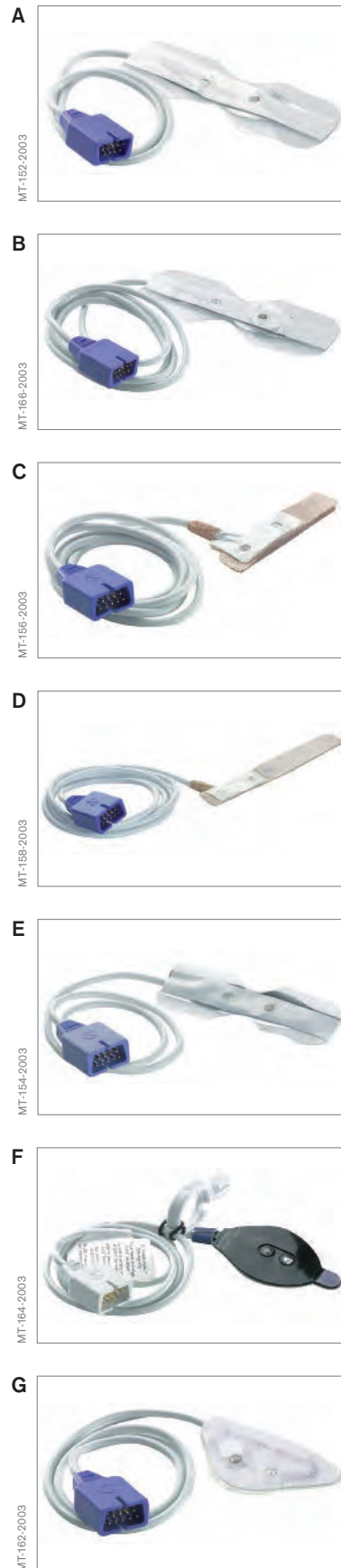

ПУЛЬСОКСИМЕТРИЯ (SPO₂)

SpO₂ Sensor Connectivity

- VF6
- VF7
- VF8
- SW 1.00
- SW 1.01

Monitor Category	Monitor Model	Software	Connector	Sensor Model	Length	Material	Reusability
Patient-worn Monitors	Infinity M300		D-E	MS16449, MS16448, MS16444	3 M	LNOP	Disposable
	Infinity M300		D-E	MS16447, MS16446	3 M	LNCS	Reusable
Infinity Patient Monitors	Gamma XL	MS16358	D-E	MS19683, MS17330	3 M	LNOP	Disposable
	Gamma XL/Vista XL	MS23997, MS16358	D-E	MS19683, MS17330	3 M	LNCS	Reusable
Delta/Delta XL	Delta/Delta XL	MS23997, MS16356	D-E	MS20163	2 M	LNOP	Disposable
	Delta/Delta XL	MS23997, MS16356	D-E	MS20163	2 M	LNCS	Reusable
Kappa	Kappa	MS16356	D-E	MS20163	2 M	LNOP	Disposable
	Kappa	MS16356	D-E	MS20163	2 M	LNCS	Reusable
Kappa XLT	Kappa XLT	MS16356	D-E	MS20163	2 M	LNOP	Disposable
	Kappa XLT	MS16356	D-E	MS20163	2 M	LNCS	Reusable
Anesthesia WS	Zeus IE	Not compatible with MultiMed 12	D-E	MS13926, 7492001	1.5 M / 2 M	LNOP	Disposable
	Zeus IE	Not compatible with MultiMed 12	D-E	MS13926, 7492001	1.5 M / 2 M	LNCS	Reusable
Multimed 12	Multimed 12		B-F	MS19683, MS17330	3 M	LNOP	Disposable
	Multimed 12		B-F	MS19683, MS17330	3 M	LNCS	Reusable
Multimed 6	Multimed 6		D-E	MS19683, MS17330	3 M	LNOP	Disposable
	Multimed 6		D-E	MS19683, MS17330	3 M	LNCS	Reusable
Multimed 5	Multimed 5		D-E	MS19683, MS17330	3 M	LNOP	Disposable
	Multimed 5		D-E	MS19683, MS17330	3 M	LNCS	Reusable
Multimed Plus OR	Multimed Plus OR		D-E	MS19683, MS17330	3 M	LNOP	Disposable
	Multimed Plus OR		D-E	MS19683, MS17330	3 M	LNCS	Reusable
Multimed Plus	Multimed Plus		D-E	MS19683, MS17330	3 M	LNOP	Disposable
	Multimed Plus		D-E	MS19683, MS17330	3 M	LNCS	Reusable
Neomed	Neomed		D-E	MS19683, MS17330	3 M	LNOP	Disposable
	Neomed		D-E	MS19683, MS17330	3 M	LNCS	Reusable

* Requires Nellcor Sensor software setting.

ТЕМПЕРАТУРА

1.4 ТЕМПЕРАТУРА

КАБЕЛИ-АДАПТЕРЫ

A Кабель с адаптером, разъем 7-pin для температурного датчика с коннектором 1/4" **5198333**

B Y-образный кабель, многоцветный, разъем 7-pin для 2 температурных датчиков **5592154**

ТЕМПЕРАТУРНЫЕ ДАТЧИКИ, ДЛЯ ИСПОЛЬЗОВАНИЯ ОДНИМ ПАЦИЕНТОМ

C Датчик температуры кожи общего применения, одноразовый, для взрослых, разъем 7-pin, 1,6 м **MP00991**

Датчик температуры кожи общего применения, одноразовый, для взрослых, разъем 7-pin, 3 м **MP00992**

D Датчик температуры кожи общего применения, одноразовый, для детей, разъем 7-pin, 1,6 м **MP00993**

Датчик температуры кожи общего применения, одноразовый, для детей, разъем 7-pin, 3 м **MP00994**

E Датчик температуры кожи, одноразовый, для взрослых, разъем 7-pin, 1,6 м **MP00995**

Датчик температуры кожи, одноразовый, для взрослых, разъем 7-pin, 3 м **MP00996**

F Датчик температуры кожи, одноразовый, для детей/новорожденных, разъем 7-pin, 1,6 м **MP00997**

Датчик температуры кожи, одноразовый, для детей/новорожденных, разъем 7-pin, 3 м **MP00998**

GAMMA / GAMMA XL
GAMMA X XL
DELTA / DELTA XL
KAPPA
KAPPA XLT
VISTA
VISTA XL



ТЕМПЕРАТУРА

МНОГОРАЗОВЫЕ ТЕМПЕРАТУРНЫЕ ДАТЧИКИ

A	Датчик температуры, общего применения, многоразовый, для взрослых, разъем 7-pin, 1,5 м	4329889	■	■	■	■	■	■	■
A	Датчик температуры, общего применения, многоразовый, для взрослых, разъем 7-pin, 3 м	5204644	■	■	■	■	■	■	■
A	Датчик температуры, общего применения, многоразовый, для детей, разъем 7-pin, 1,5 м	4329848	■	■	■	■	■	■	■
A	Датчик температуры, общего применения, многоразовый, для детей, разъем 7-pin, 3 м	5204651	■	■	■	■	■	■	■
B	Датчик температуры кожи, многоразовый, разъем 7-pin, 1,5 м	4329822	■	■	■	■	■	■	■
B	Датчик температуры кожи, многоразовый, разъем 7-pin, 3 м	5204669	■	■	■	■	■	■	■
C	Защитные одноразовые чехлы для ректальных температурных датчиков 10 шт.	7014616	■	■	■	■	■	■	■

GAMMA / GAMMA XL
GAMMA X XL
DELTA / DELTA XL
KAPPA
KAPPA XLT
VISTA
VISTA XL



НЕИНВАЗИВНОЕ АРТЕРИАЛЬНОЕ ДАВЛЕНИЕ (NIBP)

1.5 НЕИНВАЗИВНОЕ АРТЕРИАЛЬНОЕ ДАВЛЕНИЕ (NIBP)

ШЛАНГИ НИАД

A	Соединительный шланг НИАД, для взрослых, 3,7 м, к мониторам Infinity®	MP00953
B	Шланг НИАД, для новорожденных, 2,4 м	2870298
C	Адаптер манжеты НИАД, 10 шт.	MP00945

GAMMA / GAMMA XL
 GAMMA X XL
 DELTA / DELTA XL
 KAPPA
 KAPPA XLT
 VISTA
 VISTA XL



НЕИНВАЗИВНОЕ АРТЕРИАЛЬНОЕ ДАВЛЕНИЕ (НИВР)

МАНЖЕТЫ НИАД, МНОГОРАЗОВЫЕ

A	1	Манжета НИАД XXS, многоразовая, для грудных детей, 8-13 см/13 см	MP00911
	2	Манжета НИАД XS, многоразовая, для детей, 12-19 см/19 см	MP00912
	3	Манжета НИАД S, многоразовая, маленькая для взрослых, 17-25 см/29 см	MP00913
	4	Манжета НИАД M, многоразовая, для взрослых, 23-33 см/33 см	MP00915
	5	Манжета НИАД M+, многоразовая, для взрослых, длинная, 23-33 см/43 см	MP00916
	6	Манжета НИАД M++, многоразовая, для взрослых, экстремально-длинная, 23-33 см/53 см	MP00917
	7	Манжета НИАД L, многоразовая, большая для взрослых, 31-40 см/40 см	MP00918
	8	Манжета НИАД L+, многоразовая, большая для взрослых, 31-40 см/55 см	MP00919
	9	Манжета НИАД XL, многоразовая, набедренная, 38-50 см/50 см	MP00921

GAMMA / GAMMA XL
GAMMA XXL
DELTA / DELTA XL
KAPPA
KAPPA XLT
VISTA
VISTA XL

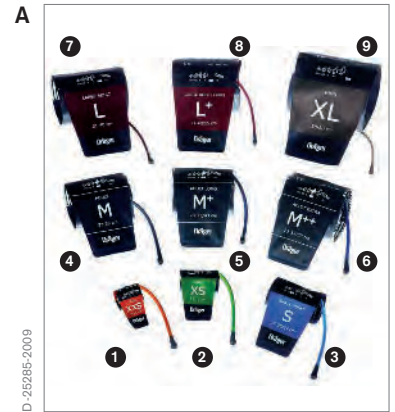

НЕИНВАЗИВНОЕ АРТЕРИАЛЬНОЕ ДАВЛЕНИЕ (NIBP)

МАНЖЕТЫ НИАД, ДЛЯ ИСПОЛЬЗОВАНИЯ ОДНИМ ПАЦИЕНТОМ

A	1	Манжета НИАД XXS, одноразовая, для грудных детей, 8-13 см/13 см, 10 шт.	MP00924						
	2	Манжета НИАД XS, одноразовая, для детей, 12-19 см/19 см, 10 шт.	MP00925						
	3	Манжета НИАД S, одноразовая, маленькая для взрослых, 17-25 см/29 см, 10 шт.	MP00926						
	4	Манжета НИАД M, одноразовая, для взрослых, 23-33 см/33 см, 10 шт.	MP00928						
	5	Манжета НИАД M+, одноразовая, длинная для взрослых, 23-33 см/43 см, 10 шт.	MP00929						
	6	Манжета НИАД M++, одноразовая, экстра-длинная для взрослых, 23-33 см/53 см, 10 шт.	MP00930						
	7	Манжета НИАД L, одноразовая, большая для взрослых, 31-40 см/40 см, 10 шт.	MP00931						
	1	Манжета НИАД L+, одноразовая, большая и длинная для взрослых, 31-40 см/55 см, 10 шт.	MP00932						
	9	Манжета НИАД XL, одноразовая, набедренная, 38-50 см/50 см, 10 шт.	MP00934						

GAMMA / GAMMA XL
GAMMA X XL
DELTA / DELTA XL
KAPPA
KAPPA XLT
VISTA
VISTA XL



НЕИНВАЗИВНОЕ АРТЕРИАЛЬНОЕ ДАВЛЕНИЕ (NIBP)

НЕОНАТАЛЬНЫЕ МАНЖЕТЫ НИАД, ОДНОРАЗОВЫЕ

A	Манжета НИАД, одноразовая, для новорожденных, размер 1, 3,1-5,7 см, 10 шт.	2870181
B	Манжета НИАД, одноразовая, для новорожденных, размер 2, 4,3-8,0 см, 10 шт.	2870199
C	Манжета НИАД, одноразовая, для новорожденных, размер 3, 5,8-10,9 см, 10 шт.	2870207
D	Манжета НИАД, одноразовая, для новорожденных, размер 4, 7,1-13,1 см, 10 шт.	2870215
E	Манжета НИАД, одноразовая, для новорожденных, размер 5, 8,3-15 см, 10 шт.	2870173

GAMMA / GAMMA XL
 GAMMA XXL
 DELTA / DELTA XL
 KAPPA
 KAPPA XLT
 VISTA
 VISTA XL



ДЛИТЕЛЬНОЕ НЕИНВАЗИВНОЕ АРТЕРИАЛЬНОЕ ДАВЛЕНИЕ (СНАР)

1.6 ДЛИТЕЛЬНОЕ НЕИНВАЗИВНОЕ АРТЕРИАЛЬНОЕ ДАВЛЕНИЕ (СНАР)

A	Базовый комплект для модуля параметров пациента Infinity® CNAP™ SmartPod®	MS17075
Сюда входят следующие принадлежности:		
	Контроллер манжеты CNAP™ и держатель	MS26125
B	Промежуточный кабель CNAP™ для Infinity® CNAP™ SmartPod®, для контроллера CNAP™	MS15893
	Контроллер манжеты CNAP™ на предплечье	MS26122
	Держатель контроллера манжеты, позволяет контроллеру манжеты CNAP™ “скользить” вместе с движением руки пациента	MS26123
C	Манжета датчика CNAP™, размер L	MS15896
C	Манжета датчика CNAP™, размер M	MS15895
C	Манжета датчика CNAP™, размер S	MS15894
	Соединительный кабель, 3 м	3368425
	Универсальное крепление для стойки	7485621

Примечание:

Для мониторов Siemens SC 7000, SC 8000 и SC 9000XL с версией программного обеспечения ниже VF4 и для следующих версий аппаратного обеспечения необходима

плата расширения памяти (7494557):

Siemens SC 7000 ниже 14, SC 8000 ниже 17 и SC 9000XL ниже 6.

Для Infinity® CNAP™ SmartPod® требуется программное обеспечение версии VF7 или выше.

GAMMA / GAMMA XL
GAMMA X XL
DELTA / DELTA XL
KAPPA
KAPPA XLT
VISTA
VISTA XL



ИНВАЗИВНОЕ АРТЕРИАЛЬНОЕ ДАВЛЕНИЕ (IBP) И МИНУТНЫЙ СЕРДЕЧНЫЙ ВЫБРОС (CO)

1.7 ИНВАЗИВНОЕ АРТЕРИАЛЬНОЕ ДАВЛЕНИЕ (IBP) И МИНУТНЫЙ СЕРДЕЧНЫЙ ВЫБРОС (CO)

ПЕРЕХОДНЫЕ УСТРОЙСТВА IBP И CO НЕМС

A	Infinity® MPod-QuadHemo, минутный сердечный выброс, 2 значения температуры, до 4 значений инвазивного давления	MS20725						
B	Модуль пациента Infinity® HemoMed Pod	5588822						
	Соединительный кабель, соединяет HemoMed Pod с монитором, 3 м	5591925						
	Соединительный кабель, соединяет HemoMed Pod с монитором, 5 м	5591933						
C	Шарнирный кронштейн Quickstop, для крепления и позиционирования модулей Dräger	2M86464						
D	Комплект удлинения конструкции, для шарнирного кронштейна Quickstop 2M86464	MP00653						
	Универсальное крепление для стойки	7485621						

GAMMA / GAMMA XL
GAMMA XXL
DELTA / DELTA XL
KAPPA
KAPPA XLT
VISTA
VISTA XL



ИНВАЗИВНОЕ АРТЕРИАЛЬНОЕ ДАВЛЕНИЕ (IBP) И МИНУТНЫЙ СЕРДЕЧНЫЙ ВЫБРОС (CO)

АДАПТЕРЫ IBP QUADNEMO

<u>Переходник датчика IBP Abbott-Medex</u>	<u>MS22535</u>
<u>Переходник датчика IBP Argon (прежде известный как Vecton Dickinson/Ohmeda)</u>	<u>MS22148</u>
<u>Переходник датчика IBP Baxter/Edwards</u>	<u>MS22147</u>
<u>Переходник датчика IBP Utah Medical</u>	<u>MS22534</u>
<u>Кабель переходника датчика IBP, Dräger 7-контактный</u>	<u>MS22533</u>
<u>Кабель переходника датчика IBP, Dräger 10-контактный</u>	<u>MS22532</u>

GAMMA / GAMMA XL
GAMMA X XL
DELTA / DELTA XL
KAPPA
KAPPA XLT
VISTA
VISTA XL

	■	■	■		
	■	■	■		
	■	■	■		
	■	■	■		
	■	■	■		
	■	■	■		

ИНВАЗИВНОЕ АРТЕРИАЛЬНОЕ ДАВЛЕНИЕ (IBP) И МИНУТНЫЙ СЕРДЕЧНЫЙ ВЫБРОС (CO)

АДАПТЕРЫ И ПЛАСТИНЫ ДЛЯ МОДУЛЯ IBP НЕМО POD

A	Адаптер для соединения датчиков с 10-штырьковым разъемом	3375958	■	■	■	■	■
B	Адаптер для датчика давления Abbott/Medex	5196998	■	■	■	■	■
C	Адаптер для датчика давления Edwards	5196980	■	■	■	■	■
D	Адаптер для датчика давления Argon (прежде известный как Vecton Dickinson/Ohmeda)	3375941	■	■	■	■	■
	Адаптер Pod SensoNor, для соединительных кабелей датчика давления, разъем 7-pin	MS23598	■	■	■	■	■

GAMMA / GAMMA XL
GAMMA XXL
DELTA / DELTA XL
KAPPA
KAPPA XLIT
VISTA
VISTA XL

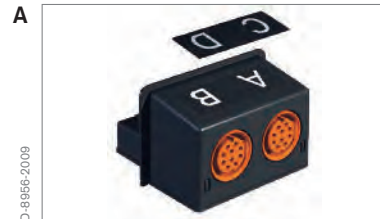

ИНВАЗИВНОЕ АРТЕРИАЛЬНОЕ ДАВЛЕНИЕ (IBP) И МИНУТНЫЙ СЕРДЕЧНЫЙ ВЫБРОС (CO)

GAMMA / GAMMA XL
 GAMMA X XL
 DELTA / DELTA XL
 KAPPA
 KAPPA XLT
 VISTA
 VISTA XL

A	Держатель датчика давления IBP, для Немо2/4 Pods, для Abbott Transpac IV, 5 шт.	7270460
B	Держатель датчика давления IBP, для Немо2/4 Pods, Abbott TranspacII/III/Braun, 5 шт.	5192112
C	Держатель датчика давления IBP, для Немо4 Pod, для Memscap (Capto/SensoNor), 5шт.	4721416
D	Держатель датчика давления IBP, для Немо4 Pod, универсальный, 5 шт.	4721424
	Держатель датчика давления IBP, для Немо2 Pod, для Memscap (Capto/SensoNor), 5 шт.	4721614
E	Держатель датчика давления IBP, для Немо2 Pod, универсальный, 5 шт.	4721408

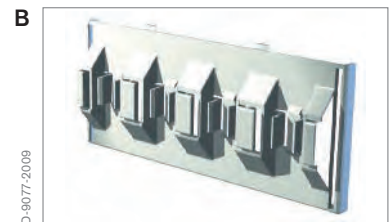
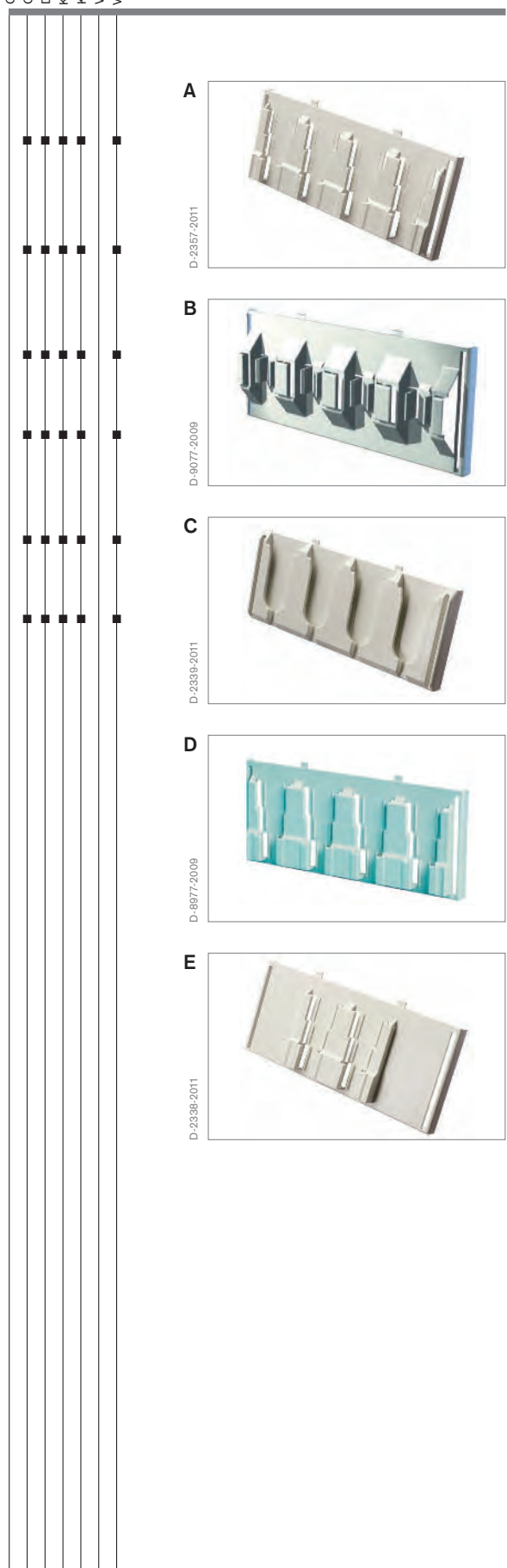

ПРИНАДЛЕЖНОСТИ
 ДЛЯ МОНИТОРИНГА

ИНВАЗИВНОЕ АРТЕРИАЛЬНОЕ ДАВЛЕНИЕ (IBP) И МИНУТНЫЙ СЕРДЕЧНЫЙ ВЫБРОС (CO)

У-ОБРАЗНЫЕ КАБЕЛИ И АДАПТЕРЫ ДЛЯ IBP

A	У-образный адаптер IBP, 7-pin	5592147					
B	У-образный адаптер IBP, 10-pin	5731281					
C	Адаптер IBP, с 10-pin на 7-pin	3368383					
D	У-образный адаптер IBP, с 10-pin на 7-pin	5588095					
E	У-образный кабель IBP, Baxter/Edwards, 3,7 м	5206607					

GAMMA / GAMMA XL
 GAMMA X XL
 DELTA / DELTA XL
 KAPPA
 KAPPA XLT
 VISTA
 VISTA XL



ИНВАЗИВНОЕ АРТЕРИАЛЬНОЕ ДАВЛЕНИЕ (IBP) И МИНУТНЫЙ СЕРДЕЧНЫЙ ВЫБРОС (CO)

КАБЕЛИ MEMSCAP И ДАТЧИКИ ДЛЯ IBP

A	Кабель датчика давления IBP для Memscap (Capto/SensoNor), 3,7 м	4321563
	Датчик давления IBP для Memscap (Capto/SensoNor) 844, одноразовый, стерильный, 50 шт.	7864908
B	У-образный кабель IBP для Memscap (Capto/SensoNor), 3,7 м	5195180
C	Датчик давления IBP (комплект) для Memscap (Capto/SensoNor) 844, одноразовый, 10 шт.	7489433
D	IBP держатель датчика давления Memscap (Capto/SensoNor) 844, 4 шт.	7864155
E	Датчик давления IBP для Memscap (Capto/SensoNor) 844, многоразовый	7489417
F	Кабель датчика давления IBP для Memscap (Capto/SensoNor) 844, 3 м	7486876
	Датчик давления IBP (комплект) для Memscap (Capto/SensoNor) 844	7498947

GAMMA / GAMMA XL
GAMMA X XL
DELTA / DELTA XL
KAPPA
KAPPA XLT
VISTA
VISTA XL



ИНВАЗИВНОЕ АРТЕРИАЛЬНОЕ ДАВЛЕНИЕ (IBP) И МИНУТНЫЙ СЕРДЕЧНЫЙ ВЫБРОС (CO)

КАБЕЛИ OHMEDA И ДАТЧИКИ ДЛЯ IBP

A	Соединительный кабель IBP Argon (прежде известный как Vecton Dickinson/Ohmeda), 3,7 м	3375933
B	Y-образный кабель IBP Argon (прежде известный как Vecton Dickinson/Ohmeda), 3,7 м	5206581
C	Комплект датчика давления IBP Ohmeda, одноразовый, стерильный, 5 шт.	4528741

GAMMA / GAMMA XL
 GAMMA X XL
 DELTA / DELTA XL
 KAPPA
 KAPPA XLT
 VISTA
 VISTA XL



ИНВАЗИВНОЕ АРТЕРИАЛЬНОЕ ДАВЛЕНИЕ (ИВР) И МИНУТНЫЙ СЕРДЕЧНЫЙ ВЫБРОС (СО)

КАБЕЛИ, КАТЕТЕРЫ И ТЕРМИСТОРЫ ДЛЯ СО















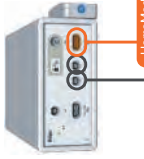

A	Кабель термистора СО Argon (прежде известный как Vecton Dickinson/Ohmeda)	8420077
B	Термистор Т-образный СО Argon (прежде известный как Vecton Dickinson/Ohmeda)	5741975
C	Кабель термистора СО Baxter/Edwards	8539983
D	Соединительный кабель СО, 1 м	3368458
E	Кабель катетера СО, 1 м	8419160

GAMMA / GAMMA XL
 GAMMA X XL
 DELTA / DELTA XL
 KAPPA
 KAPPA XLT
 VISTA
 VISTA XL

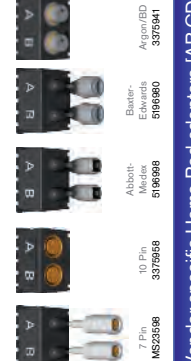

ИНВАЗИВНОЕ АРТЕРИАЛЬНОЕ ДАВЛЕНИЕ (ИВР) И МИНУТНЫЙ СЕРДЕЧНЫЙ ВЫБОС (СО)

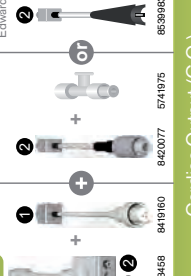
Hemodynamic Connectivity

<p>Infinity Acute Care System</p> <p>MS23897 2.0 M MS23896 2.0 M</p>  <p>Infinity M540</p> <p>HemoMed Monitor IBP</p>	<p>Infinity Bedside Monitors</p> <p>Infinity Gamma X XL Vista XL</p>  <p>HemoMed</p>	<p>Infinity Delta/XL</p>  <p>HemoMed Aux/Hemo 2, 3</p>	<p>Infinity Kappa</p>  <p>HemoMed Aux/Hemo 2, 3</p>	<p>Infinity Kappa XLT *PICCO not supported</p>  <p>HemoMed Aux/Hemo 2, 3</p>	<p>7207086 0.3 M 3336425 3.0 M 591933 5.0 M 5919196 5.0 M</p> <p>Aux/Hemo 2, 3</p> <p>or</p> <p>5591025 3.0 M 591933 5.0 M</p> <p>HemoMed</p> <p>Monitor IBP Aux/Hemo</p>
<p>Quad Hemo</p> <p>MS20725</p>  <p>Temp A Temp B C.O.</p> <p>Monitor</p> <p>A B C D</p>	<p>Dual Hemo</p> <p>MS20783</p>  <p>Hemo</p> <p>A B</p>	<p>Hemo4</p> <p>4315561</p>  <p>Temp A Temp B C.O. IBP</p> <p>A B C D</p>	<p>Hemo2</p> <p>4319435</p>  <p>Temp A Temp B C.O. IBP</p> <p>A B</p>	<p>PiCCO</p> <p>MS16734</p> <p>Kappa XLT does not support PiCCO</p>  <p>C.O. Aux/Hemo</p> <p>A B C D</p> <p>PiCCO uses 10 pin adapter 3375569 with translator adapter cable MS16720</p>	<p>HemoMed</p> <p>5568822</p>  <p>C.O.</p> <p>A B C D</p>
<p>Vendor specific adapter cables [A-B-C-D]</p>  <p>7 Pin MS23233 10 Pin MS23232 10 Pin MS23235 Abbott-Medex MS22147 Baxter-Edwards MS22147 Agnon/BD MS22148 Utah Medical MS22534</p>					
<p>Vendor specific Hemo Pod adapters [A-B-C-D]</p>  <p>7 Pin MS23598 10 Pin MS23599 Abbott-Medex 5195958 Baxter-Edwards 5195960 Agnon/BD 3375941</p>					
<p>Temperature</p>  <p>4329279 1.5m 5204689 3m Single Patient Use Adult 4329280 1.5m 5204644 3m Pediatric 4329281 1.5m 5204651 3m Single Patient Use Adult MP00997 1.5m MP00992 3m MP00993 1.5m MP00994 3m</p>					
<p>Cardiac Output (C.O.)</p>  <p>3368459 8419160 8420077 5741975 8639183</p> <p>Agnon/BD Baxter-Edwards</p>					
<p>PiCCO</p>  <p>MS16916 MS16918 MS16919</p>					

INFINITY® PICCO

1.8 INFINITY® PICCO

A	Модуль параметров пациента Infinity® PICCO® SmartPod®	MS17441
	Кабель термистора CO для Infinity® PICCO® Pod	MS16919
	Кабель катетера CO для Infinity® PICCO® Pod	MS16918
	Кабель CO для Infinity® PICCO® Pod	MS16916
	Адаптер для соединения датчиков с 10-штырьковым разъемом	3375958
	Кабель с адаптером для Infinity® PiCCO® SmartPod®, для разъема 10-pin	MS16920

GAMMA / GAMMA XL
GAMMA X XL
DELTA / DELTA XL
KAPPA
KAPPA XLT
VISTA
VISTA XL



INFINITY® PICCO

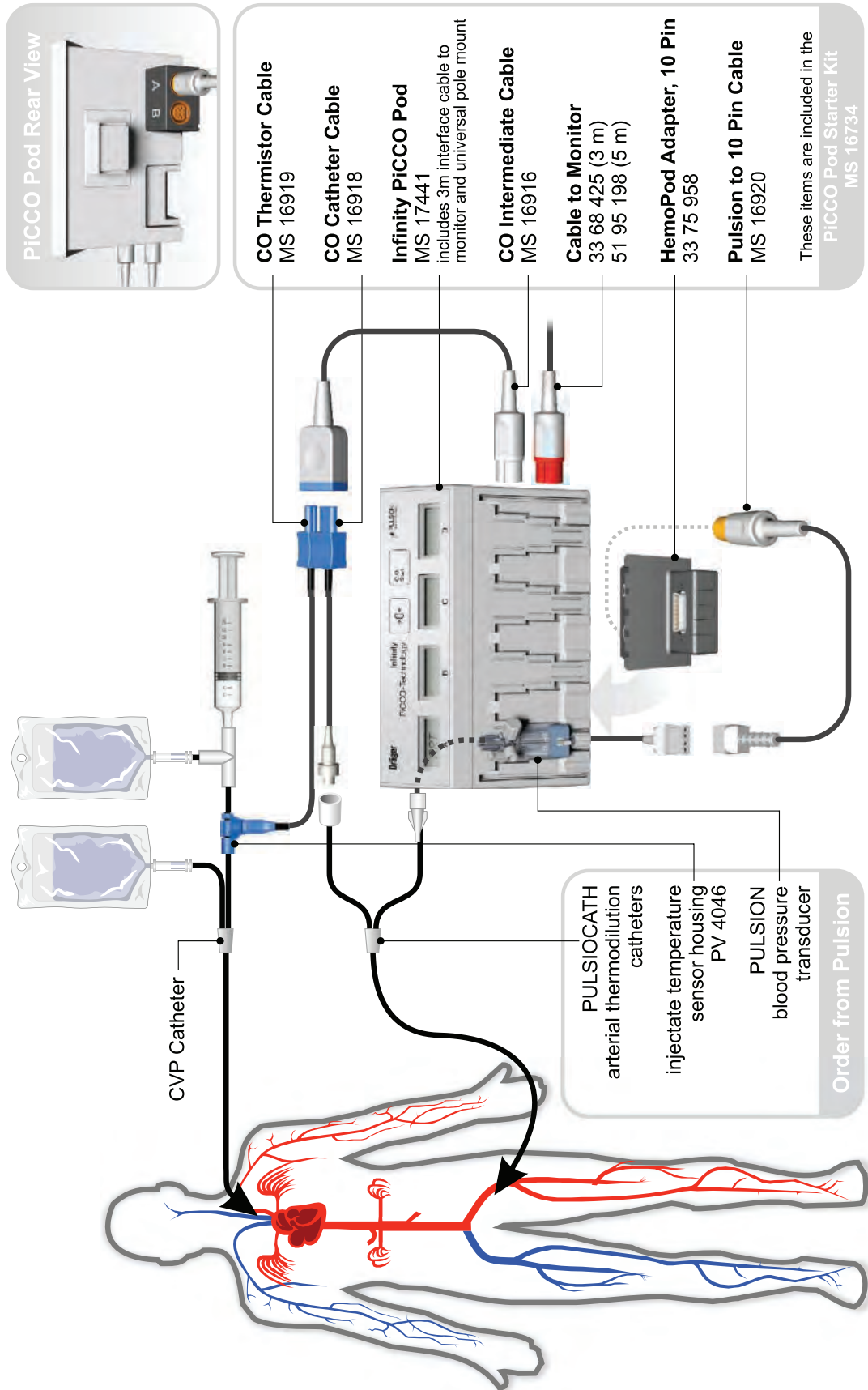

БИСПЕКТРАЛЬНЫЙ ИНДЕКС (BIS)/ ЭЛЕКТРОЭНЦЕФАЛОГРАФИЯ (EEG)

GAMMA / GAMMA XL
GAMMA X XL
DELTA / DELTA XL
KAPPA
KAPPA XLT
VISTA
VISTA XL

1.9 БИСПЕКТРАЛЬНЫЙ ИНДЕКС (BIS)

INFINITY® BISX SMARTPOD® И ПРИНАДЛЕЖНОСТИ

A Модуль параметров пациента Infinity® BISx SmartPod®	MS14796	■	■
---	----------------	---	---



1.10 ЭЛЕКТРОЭНЦЕФАЛОГРАФИЯ (EEG)

INFINITY® EEG POD И ПРИНАДЛЕЖНОСТИ

B Модуль параметров пациента Infinity® EEG Pod	5736744	■	■	■
C Электродный кабель, обозначен различными цветами, 9 шт.	5947804	■	■	■
D Блок для конверсии референтных проводов ЭЭГ	5954859	■	■	■
E Электроды ЭЭГ, одноразовые, 25 шт.	MS29468	■	■	■



НЕЙРОМЫШЕЧНАЯ ПЕРЕДАЧА (NMT)

1.11 НЕЙРОМЫШЕЧНАЯ ПЕРЕДАЧА (NMT)

INFINITY® TRIDENT (NMT) SMARTPOD® И ПРИНАДЛЕЖНОСТИ

A	Комплект модуля параметров пациента Infinity® Trident® NMT SmartPod®	MS15007				
	Сюда входят следующие принадлежности:					
	Акселерометр NMT Trident®	MS15085				
	Термистор NMT Trident®	MS15053				
	Ручной адаптер NMT Trident®	MS15086				
	Пальцевой адаптер Infinity® Trident (NMT) SmartPod®, одноразовый, 50 шт.	MS15084				
	Промежуточный кабель NMT для Infinity® Trident (NMT) SmartPod®, 1,9 м	7872174				
	Электродный кабель NMT Trident®, на 2 отведения, 0,3 м	MS13218				
	Кроватный зажим для кабелей	MS15087				

GAMMA / GAMMA XL
GAMMA X XL
DELTA / DELTA XL
KAPPA
KAPPA XLT
VISTA
VISTA XL

A

MT-5600-2004



ETCO₂ И РЕСПИРАТОРНАЯ МЕХАНИКА

1.12 ETCO₂ И РЕСПИРАТОРНАЯ МЕХАНИКА

ПЕРЕХОДНЫЕ УСТРОЙСТВА, МОДУЛИ И НАБОРЫ ДЛЯ ETCO₂

A	Модуль параметров пациента Infinity® etCO ₂	4319310
B	Комплект Infinity® etCO ₂ с датчиком	7265122
C	Модуль параметров пациента Infinity® etCO ₂ Microstream SmartPod®	7870947
D	Модуль параметров пациента Infinity® etCO ₂ SmartPod®	5740738
E	Модуль параметров пациента Infinity® etCO ₂ и респираторной механики SmartPod®	5740704
F	Комплект модуля параметров пациента Infinity® etCO ₂ SmartPod® с датчиком	7265114
G	Комплект модуля параметров пациента Infinity® etCO ₂ и респираторной механики SmartPod®	7497709

GAMMA / GAMMA XL
GAMMA X XL
DELTA / DELTA XL
KAPPA
KAPPA XLT
VISTA
VISTA XL



ETCO₂ И РЕСПИРАТОРНАЯ МЕХАНИКА

ПРИНАДЛЕЖНОСТИ ДЛЯ ETCO₂ В ОСНОВНОМ И БОКОВОМ ПОТОКАХ

A	Комплект датчиков etCO₂ Capnostat-III	4322975							
B	Адаптер etCO₂ воздушной линии, многоразовый, для взрослых	4721796							
B	Адаптер etCO₂ воздушной линии, многоразовый, для новорожденных	4721788							
C	Адаптер etCO₂ боковой воздушной линии, включая трубку, 10 шт.	4714437							
D	Осушающая трубка для измерения методом всасывания в боковом потоке, Nafion®, 10 шт.	4714429							
E	Назальная канюля etCO₂, для взрослых, 10 шт.	4714395							
E	Назальная канюля etCO₂, для детей, 10 шт.	4714387							

GAMMA / GAMMA XL
 GAMMA X XL
 DELTA / DELTA XL
 KAPPA
 KAPPA XLT
 VISTA
 VISTA XL

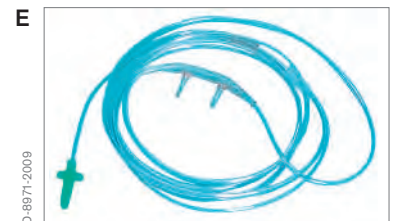
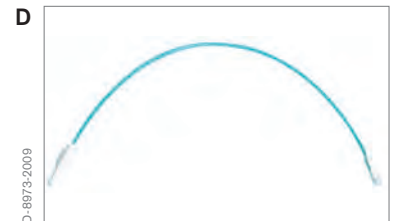

ETCO₂ И РЕСПИРАТОРНАЯ МЕХАНИКА

АДАПТЕРЫ ДЛЯ МИКРОПОТОКА И КАНЮЛИ ДЛЯ ETCO₂

A	Адаптер etCO ₂ воздушной линии Microstream®, для взрослых/детей, макс. 12 ч, 25 шт.	7869535
B	Адаптер etCO ₂ воздушной линии Microstream®, для новорожденных/детей, макс. 72 ч, 25 шт.	7869550
C	Адаптер etCO ₂ воздушной линии Microstream®, для взрослых/детей, макс. 72 ч, 25 шт.	7869543
D	Назальная канюля etCO ₂ Microstream®, для взрослых, макс. 12 ч, 25 шт.	7869477
E	Назальная канюля etCO ₂ Microstream®, для детей, макс. 12 ч, 25 шт.	7869469
F	Назальная канюля etCO ₂ Microstream®, для взрослых, макс. 24 ч, 25 шт.	7869592

GAMMA / GAMMA XL
 GAMMA X XL
 DELTA / DELTA XL
 KAPPA
 KAPPA XLT
 VISTA
 VISTA XL



ETCO₂ И РЕСПИРАТОРНАЯ МЕХАНИКА

	Назальная канюля etCO ₂ Microstream®, для детей, макс. 24 ч, 25 шт.	7869600
A	Назальная канюля etCO ₂ Microstream®, + кислород, для взрослых, макс. 24 ч, 25 шт.	7869493
	Назальная канюля etCO ₂ Microstream®, + кислород, для детей, макс. 24 ч, 25 шт.	7869485
B	Назальная канюля etCO ₂ и канюля для рта Microstream®, + кислород, для детей, макс. 12 ч, 25 шт.	7869584
C	Назальная канюля etCO ₂ Microstream®, для новорожденных/детей, макс. 24 ч, 25 шт.	7869618
D	Назо-оральная канюля etCO ₂ Microstream®, для детей, макс. 12 ч, 25 шт.	7869501
	Smart Capnoline® Plus, для взрослых/подростков, (упаковка 25 шт.)	MS26187
	Smart Capnoline® Plus O ₂ , для взрослых/подростков, (упаковка 25 шт.)	MS26188

GAMMA / GAMMA XL
GAMMA X XL
DELTA / DELTA XL
KAPPA
KAPPA XLT
VISTA
VISTA XL



ETCO₂ И РЕСПИРАТОРНАЯ МЕХАНИКА

ПРИНАДЛЕЖНОСТИ ДЛЯ РЕСПИРАТОРНОЙ МЕХАНИКИ

A	Датчик респираторной механики и потока, одноразовый, для взрослых/детей, 10 шт.	5957134				
	Датчик респираторной механики и потока, одноразовый, для новорожденных, 10 шт.	5957100				
B	Датчик респираторной механики, потока и углекислого газа, одноразовый, для взрослых/детей, 10 шт.	5957126				
	Датчик респираторной механики, потока и углекислого газа, одноразовый, для детей, 10 шт.	5957142				
	Датчик респираторной механики, потока и углекислого газа, одноразовый, для новорожденных, 10 шт.	5957118				

GAMMA / GAMMA XL
 GAMMA X XL
 DELTA / DELTA XL
 KAPPA
 KAPPA XLT
 VISTA
 VISTA XL



SCIO

1.13 SCIO

ПРИНАДЛЕЖНОСТИ ДЛЯ SCIO

A	Калибровочный набор MultiGas, включая бутылку, регулятор, мешок	5207415
B	Контрольная линия для Scio, одноразовая, 10 шт.	8290286
C	Влагосборник WaterLock® 2, 12 шт.	6872130
D	Адаптер WaterLock® 2, комплект из 6 шт.	6872128
E	Влагосборник Infinity® ID WaterLock® 2, 12 шт.	6872020
	Обратная линия контрольного газа Fabius®, с фильтром	M32692

ПРИНАДЛЕЖНОСТИ ДЛЯ MGM

F	Влагосборник MGM	MS13826
B	Контрольная линия для Scio, одноразовая, 10 шт.	8290286



ЧРЕСКОЖНЫЙ МОНИТОРИНГ/ИЗМЕРЕНИЕ КИСЛОРОДА/БУМАГА ДЛЯ ЗАПИСИ

1.14 ЧРЕСКОЖНЫЙ МОНИТОРИНГ (ТРО₂/ТРСО₂)

A	Модуль параметров пациента Infinity® tpO ₂ /tpCO ₂ SmartPod®	5592535
B	Твердотельный электрод tpO ₂ -/tpCO ₂	4529988
	Набор замены диафрагмы для электродов tcrO ₂ /tcrCO ₂	MP00715
	Крепежный комплект для электродов tpO ₂ - и tpCO ₂	MP00716
	Контрольный газ, для tpO ₂ /tcCO ₂ , 20,9% O ₂ и 5% CO ₂ , 12 шт.	MP00717
	Комплект держателя электрода, держатель электрода, винт и кольцевой уплотнитель	MP00718
	Калибровочное устройство ТСС	MP00722

1.15 ИЗМЕРЕНИЕ КИСЛОРОДА ДЛЯ НОВОРОЖДЕННЫХ (FiO₂)

C	Мультипараметрический кабель NeoMed Pod ЭКГ, частота дыхания, SpO ₂ , темп. и FiO ₂ , 2,5 м	5590539
D	Кабель датчика FiO ₂ , 1,5 м	5597898

1.16 БУМАГА ДЛЯ ЗАПИСИ

E	Бумага для Infinity® R 50, 50 мм, 30 м, 10 рулонов	4711201
----------	--	----------------

GAMMA / GAMMA XL
GAMMA X XL
DELTA / DELTA XL
KAPPA
KAPPA XLT
VISTA
VISTA XL



ИСТОЧНИКИ ЭЛЕКТРИЧЕСКОГО ПИТАНИЯ

1.17 ИСТОЧНИКИ ЭЛЕКТРИЧЕСКОГО ПИТАНИЯ

A	Зарядное устройство для Infinity® Gamma/Gamma XL	4710211
B	Свинцово-кислотная аккумуляторная батарея	5947697
C	Литий-ионная батарея для Infinity® Gamma/Gamma XL	5732354
D	Аккумуляторное зарядное устройство SLA для Infinity® Gamma/Gamma XL	5597377
E	Аккумуляторная батарея SLA для Infinity® Gamma/Gamma XL	5592097
F	Литиевая батарея, для Infinity® Telemetry Transmitter, MicrO₂ и MicrO₂+, 6 шт.	3361164

GAMMA / GAMMA XL
 GAMMA XL
 DELTA / DELTA XL
 KAPPA
 KAPPA XLT
 VISTA
 VISTA XL



СИСТЕМА ИНТЕНСИВНОЙ ТЕРАПИИ INFINITY® (INFINITY® ACUTE CARE SYSTEM)

2. СИСТЕМА ИНТЕНСИВНОЙ ТЕРАПИИ INFINITY® (INFINITY® ACUTE CARE SYSTEM)

2.1 ЭЛЕКТРОКАРДИОГРАФИЯ (ECG)

MONOLEAD® С ОДНОКОНТАКТНЫМ КОННЕКТОРОМ

A Кабель ЭКГ, на 3 отведения, одноконтактный разъем MonoLead® 3, IEC1 (евр. цветовой код), 2 м	MS14555
B Кабель ЭКГ, на 5 отведений, одноконтактный разъем MonoLead® 5, IEC1 (евр. цветовой код), 2,5 м	MS14559
C Кабель ЭКГ, на 6 отведений, одноконтактный разъем MonoLead® 6, IEC1 (евр. цветовой код), 3 м	MS14683

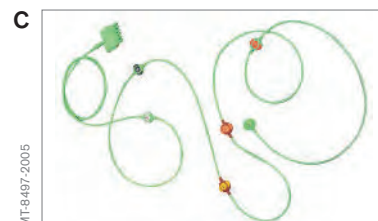

СИСТЕМА ИНТЕНСИВНОЙ ТЕРАПИИ INFINITY® (INFINITY® ACUTE CARE SYSTEM)

ЭКГ-КАБЕЛЬ MONOLEAD, ОДНОКОНТАКТНЫЙ РАЗЪЕМ, УДЛИНЁННЫЙ

Не предназначено для использования с удлинительным кабелем ЭКГ MS16256.

Кабель ЭКГ, на 3 отведения,
одноконтактный разъем MonoLead® 3,
IEC1 (евр. цветовой код), 4,1 м

MS28561

Кабель ЭКГ, на 5 отведений,
одноконтактный разъем MonoLead® 5,
IEC1 (евр. цветовой код), 5,3 м

MS28559

A Кабель ЭКГ, на 6 отведений,
одноконтактный разъем MonoLead® 6,
IEC1 (евр. цветовой код), 5,7 м

MS17185

ГРУДНЫЕ ОТВЕДЕНИЯ ЭКГ MONOLEAD®

Кабель ЭКГ, на 4 отведения,
одноконтактный разъем MonoLead® 4,
IEC1 (евр. цветовой код), 1,7 м

MS14693

Кабель ЭКГ, на 4 отведения,
одноконтактный разъем MonoLead® 4,
IEC1 (евр. цветовой код), 3,7 м

MS20476

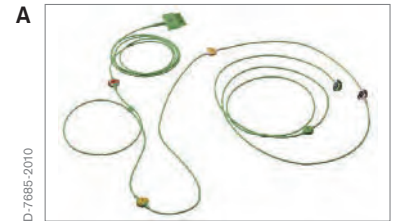

СИСТЕМА ИНТЕНСИВНОЙ ТЕРАПИИ INFINITY® (INFINITY® ACUTE CARE SYSTEM)

МНОГОРАЗОВЫЕ ГРУДНЫЕ ЭКГ-ОТВЕДЕНИЯ С ОДНОКОНТАКТНЫМ РАЗЪЕМОМ

A Кабель ЭКГ, на 3 отведения,
одноконтактный разъем,
IEC1 (евр. цветовой код), 1 м **MP03401**

B Кабель ЭКГ, на 5 отведений,
одноконтактный разъем,
IEC1 (евр. цветовой код), 1/1,5 м **MP03403**

C Кабель ЭКГ, на 6 отведений,
одноконтактный разъем,
IEC1 (евр. цветовой код), 1/1,5 м **MP03405**

ГРУДНЫЕ ЭКГ-ОТВЕДЕНИЯ

D Кабель ЭКГ, на 4 отведения,
одноконтактный разъем,
IEC1 (евр. цветовой код), 1 м **MP03407**

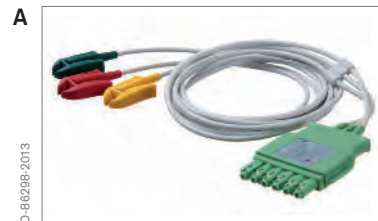

СИСТЕМА ИНТЕНСИВНОЙ ТЕРАПИИ INFINITY® (INFINITY® ACUTE CARE SYSTEM)

ГРУДНЫЕ ЭКГ-ОТВЕДЕНИЯ С ОДНОКОНТАКТНЫМ РАЗЪЕМОМ ДЛЯ ИСПОЛЬЗОВАНИЯ ОДНИМ ПАЦИЕНТОМ

A Кабель ЭКГ, на 3 отведения, одноконтактный разъем, одноразовый, IEC1 (евр. цветовой код), 1 м, 20 шт.	MP00875
B Кабель ЭКГ, на 5 отведений, одноконтактный разъем, одноразовый, IEC1 (евр. цветовой код), 1/1,5 м, 20 шт.	MP00879
Кабель ЭКГ, на 6 отведений, одноконтакт. разъем, однораз., IEC1 (евр. цветовой код), 1/1,5 м, 20 шт.	MP03122
Кабель ЭКГ, на 4 отведения, одноконт. разъем,, однораз., IEC1 (евр. цв. код), 1 м, 20 шт.	MP03120



СИСТЕМА ИНТЕНСИВНОЙ ТЕРАПИИ INFINITY® (INFINITY® ACUTE CARE SYSTEM)

ЭЛЕКТРОДЫ

A Электроды ЭКГ, одноразовые, для взрослых/детей, 50 шт.	4527750
B Электроды ЭКГ, одноразовые, для новорожденных, 300 шт.	5195024

ЭКГ ДЛЯ НОВОРОЖДЕННЫХ

Кабель адаптера ЭКГ, на 3 отведения, для новорожденных, 2 м	MS25951
B Электроды ЭКГ, одноразовые, для новорожденных, 300 шт.	5195024

ПРИНАДЛЕЖНОСТИ ДЛЯ ЭКГ

C Адаптер для кабеля ЭКГ с одноконтактным разъемом к MultiMed® 5	MS14679
Адаптер для кабеля ЭКГ с одноконтактным разъемом к MultiMed® 6	MS14680
"4-отводный" переходник ЭКГ, 10 шт.	MS22832
D Удлинительный кабель ЭКГ, одноконтактный разъем, 2 м	MS16256



СИСТЕМА ИНТЕНСИВНОЙ ТЕРАПИИ INFINITY® (INFINITY® ACUTE CARE SYSTEM)

2.2 ПУЛЬСОКСИМЕТРИЯ (SpO₂)

MASIMO®

КАБЕЛИ MASIMO® LNCS

Удлинительный кабель SpO₂ Masimo® LNCS, 1,2 м **MP00800**

Удлинительный кабель SpO₂ Masimo® LNCS, 3 м **MP00797**

МНОГОРАЗОВЫЕ ДАТЧИКИ MASIMO® LNCS

A Датчик SpO₂ на палец Masimo® LNOP DCI, многоразовый, для взрослых **MP00796**

B Датчик SpO₂ на палец Masimo® LNCS DCIP, многоразовый, для детей **MP00795**

Датчик SpO₂ Masimo® LNCS-TC-I Ear, многоразовый, для детей/взрослых **MP00788**

Датчик SpO₂ Masimo® LNCS-TF-I, многоразовый, для детей/взрослых **MP00799**

Датчик SpO₂ Masimo® LNCS-YI, многоразовый, для новорожденных/детей/взрослых **MP00789**

ОДНОРАЗОВЫЕ ДАТЧИКИ MASIMO® LNCS

C Датчик SpO₂ Masimo® LNCS Adt, одноразовый клеящийся, для взрослых, 20 шт. **MP00790**

D Датчик SpO₂ Masimo® LNCS Inf, одноразовый клеящийся, для младенцев, 20 шт. **MP00791**

E Датчик SpO₂ Masimo® LNCS Neo, одноразовый клеящийся, для новорожденных, 20 шт. **MP00792**

F Датчик SpO₂ Masimo® LNCS Pt, одноразовый клеящийся, для детей, 20 шт. **MP00793**

G Датчик SpO₂ Masimo® LNCS NeoPt, одноразовый клеящийся, для недоношенных младенцев, 20 шт. **MP00794**



СИСТЕМА ИНТЕНСИВНОЙ ТЕРАПИИ INFINITY® (INFINITY® ACUTE CARE SYSTEM)

ПРИНАДЛЕЖНОСТИ MASIMO®

A	Фиксатор SpO₂ Masimo® Multisite-Wrap, для датчика SpO₂ LNOP YI, 100 шт.	7496917
	Фиксатор SpO₂ Masimo® Petite-Wrap, для датчика SpO₂ LNOP YI, 100 шт.	7496909
B	Фиксатор SpO₂ Masimo® Petite-Wrap, для датчика SpO₂ LNOP YI, 12 шт.	7496891
C	Фиксатор SpO₂ Masimo® Posey-Wrap, для датчика NeoPt SpO₂, 12 шт.	7496933
D	Фиксатор SpO₂ Masimo®, для датчика NeoPt SpO₂, 100 шт.	7496925
E	Фиксатор клеящийся SpO₂ Masimo®, 12 шт.	7496875

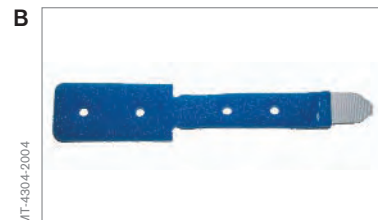
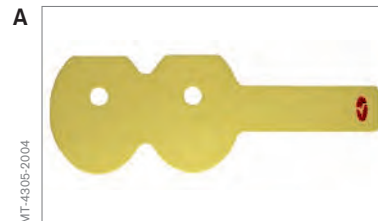

СИСТЕМА ИНТЕНСИВНОЙ ТЕРАПИИ INFINITY® (INFINITY® ACUTE CARE SYSTEM)

NELLCOR®

КАБЕЛИ NELLCOR®

Удлинительный кабель Nellcor®, 1,2 м **MP00748**

Удлинительный кабель Nellcor®, 3 м **MS20979**

МНОГОРАЗОВЫЙ ДАТЧИК NELLCOR®

A Датчик SpO₂ Nellcor® DURA DS 100A **7262764**

ОДНОРАЗОВЫЕ ДАТЧИКИ NELLCOR®

B Датчик SpO₂ Nellcor® Oximax® Max-A, одноразовый клеящийся, для взрослых, кабель 46 см, 24 шт. **MX50065**

C Датчик SpO₂ Nellcor® Oximax® Max-AL, одноразовый клеящийся, для взрослых, кабель 91 см, 24 шт. **MX50071**

D Датчик SpO₂ Nellcor® Oximax® Max-I, одноразовый клеящийся, для детей, 24 шт. **MX50067**

E Датчик SpO₂ Nellcor® Oximax® Max-N, одноразовый клеящийся, для новорожденных/взрослых, 24 шт. **MX50068**

F Датчик SpO₂ Nellcor® Oximax® Max-P, одноразовый клеящийся, для детей, 24 шт. **MX50066**



СИСТЕМА ИНТЕНСИВНОЙ ТЕРАПИИ INFINITY® (INFINITY® ACUTE CARE SYSTEM)

2.3 ТЕМПЕРАТУРА

КАБЕЛЬ-АДАПТЕР

- | | |
|--|----------------|
| A Y-образный кабель, многоразовый, разъем 7-pin для 2 температурных датчиков | 5592154 |
|--|----------------|

ТЕМПЕРАТУРНЫЕ ДАТЧИКИ, ДЛЯ ИСПОЛЬЗОВАНИЯ ОДНИМ ПАЦИЕНТОМ

- | | |
|---|----------------|
| B Датчик температуры кожи общего применения, одноразовый, для взрослых, разъем 7-pin, 1,6 м | MP00991 |
|---|----------------|

Датчик температуры кожи общего применения, одноразовый, для взрослых, разъем 7-pin, 3 м	MP00992
---	----------------

- | | |
|--|----------------|
| C Датчик температуры кожи общего применения, одноразовый, для детей, разъем 7-pin, 1,6 м | MP00993 |
|--|----------------|

Датчик температуры кожи общего применения, одноразовый, для детей, разъем 7-pin, 3 м	MP00994
--	----------------

- | | |
|---|----------------|
| D Датчик температуры кожи, одноразовый, для взрослых, разъем 7-pin, 1,6 м | MP00995 |
|---|----------------|

Датчик температуры кожи, одноразовый, для взрослых, разъем 7-pin, 3 м	MP00996
---	----------------

- | | |
|--|----------------|
| E Датчик температуры кожи, одноразовый, для детей/новорожденных, разъем 7-pin, 1,6 м | MP00997 |
|--|----------------|

Датчик температуры кожи, одноразовый, для детей/новорожденных, разъем 7-pin, 3 м	MP00998
--	----------------



СИСТЕМА ИНТЕНСИВНОЙ ТЕРАПИИ INFINITY® (INFINITY® ACUTE CARE SYSTEM)

МНОГОРАЗОВЫЕ ТЕМПЕРАТУРНЫЕ ДАТЧИКИ

A	Датчик температуры, общего применения, многоразовый, для взрослых, разъем 7-pin, 1,5 м	4329889
A	Датчик температуры, общего применения, многоразовый, для взрослых, разъем 7-pin, 3 м	5204644
A	Датчик температуры, общего применения, многоразовый, для детей, разъем 7-pin, 1,5 м	4329848
A	Датчик температуры, общего применения, многоразовый, для детей, разъем 7-pin, 3 м	5204651
B	Датчик температуры кожи, многоразовый, разъем 7-pin, 1,5 м	4329822
B	Датчик температуры кожи, многоразовый, разъем 7-pin, 3 м	5204669
C	Защитные одноразовые чехлы для ректальных температурных датчиков 10 шт.	7014616



СИСТЕМА ИНТЕНСИВНОЙ ТЕРАПИИ INFINITY® (INFINITY® ACUTE CARE SYSTEM)

2.4 НЕИНВАЗИВНОЕ АРТЕРИАЛЬНОЕ ДАВЛЕНИЕ (NIBP)

ШЛАНГИ НИАД

A Соединительный шланг НИАД, для взрослых, 3,7 м, к мониторам Infinity®	MP00953
B Шланг НИАД, для новорожденных, 2,4 м	2870298
C Адаптер манжеты НИАД, 10 шт.	MP00945



СИСТЕМА ИНТЕНСИВНОЙ ТЕРАПИИ INFINITY® (INFINITY® ACUTE CARE SYSTEM)

МАНЖЕТЫ НИАД, МНОГОРАЗОВЫЕ

A ①	Манжета НИАД XXS, многоразовая, для грудных детей, 8-13 см/13 см	MP00911
②	Манжета НИАД XS, многоразовая, для детей, 12-19 см/19 см	MP00912
③	Манжета НИАД S, многоразовая, маленькая для взрослых, 17-25 см/29 см	MP00913
④	Манжета НИАД M, многоразовая, для взрослых, 23-33 см/33 см	MP00915
⑤	Манжета НИАД M+, многоразовая, для взрослых, длинная, 23-33 см/43 см	MP00916
⑥	Манжета НИАД M++, многоразовая, для взрослых, экстра-длинная, 23-33 см/53 см	MP00917
⑦	Манжета НИАД L, многоразовая, большая для взрослых, 31-40 см/40 см	MP00918
⑧	Манжета НИАД L+, многоразовая, большая для взрослых, 31-40 см/55 см	MP00919
⑨	Манжета НИАД XL, многоразовая, набедренная, 38-50 см/50 см	MP00921

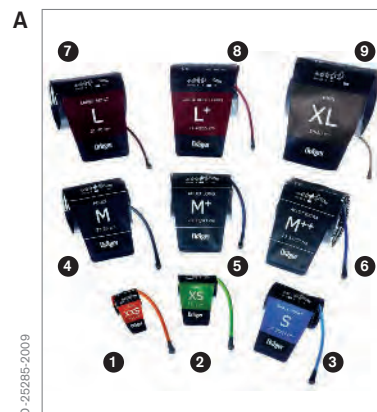

СИСТЕМА ИНТЕНСИВНОЙ ТЕРАПИИ INFINITY® (INFINITY® ACUTE CARE SYSTEM)

МАНЖЕТЫ НИАД, ДЛЯ ИСПОЛЬЗОВАНИЯ ОДНИМ ПАЦИЕНТОМ

А	① Манжета НИАД XXS, одноразовая, для грудных детей, 8-13 см/13 см, 10 шт.	MP00924
	② Манжета НИАД XS, одноразовая, для детей, 12-19 см/19 см, 10 шт.	MP00925
	③ Манжета НИАД S, одноразовая, маленькая для взрослых, 17-25 см/29 см, 10 шт.	MP00926
	④ Манжета НИАД M, одноразовая, для взрослых, 23-33 см/33 см, 10 шт.	MP00928
	⑤ Манжета НИАД M+, одноразовая, длинная для взрослых, 23-33 см/43 см, 10 шт.	MP00929
	⑥ Манжета НИАД M++, одноразовая, экстра-длинная для взрослых, 23-33 см/53 см, 10 шт.	MP00930
	⑦ Манжета НИАД L, одноразовая, большая для взрослых, 31-40 см/40 см, 10 шт.	MP00931
	⑧ Манжета НИАД L+, одноразовая, большая и длинная для взрослых, 31-40 см/55 см, 10 шт.	MP00932
	⑨ Манжета НИАД XL, одноразовая, набедренная, 38-50 см/50 см, 10 шт.	MP00934



СИСТЕМА ИНТЕНСИВНОЙ ТЕРАПИИ INFINITY® (INFINITY® ACUTE CARE SYSTEM)

НЕОНАТАЛЬНЫЕ МАНЖЕТЫ НИАД, ОДНОРАЗОВЫЕ

A	Манжета НИАД, одноразовая, для новорожденных, размер 1, 3,1-5,7 см, 10 шт.	2870181
B	Манжета НИАД, одноразовая, для новорожденных, размер 2, 4,3-8,0 см, 10 шт.	2870199
C	Манжета НИАД, одноразовая, для новорожденных, размер 3, 5,8-10,9 см, 10 шт.	2870207
D	Манжета НИАД, одноразовая, для новорожденных, размер 4, 7,1-13,1 см, 10 шт.	2870215
E	Манжета НИАД, одноразовая, для новорожденных, размер 5, 8,3-15 см, 10 шт.	2870173



СИСТЕМА ИНТЕНСИВНОЙ ТЕРАПИИ INFINITY® (INFINITY® ACUTE CARE SYSTEM)

2.5 ИНВАЗИВНОЕ АРТЕРИАЛЬНОЕ ДАВЛЕНИЕ (IBP) И МИНУТНЫЙ СЕРДЕЧНЫЙ ВЫБРОС (CO)

A MPod-Dual Немо, 2 значения инвазивного измерения артериального давления для M540*	MS20783
B Infinity® MPod-QuadНемо, минутный сердечный выброс, 2 значения температуры, до 4 значений инвазивного давления	MS20725
Соединительный кабель M540 Немо, 1,5 м	MS23897
Соединительный кабель M540 Немо, 3 м	MS23898

КАБЕЛИ-АДАПТЕРЫ ДАТЧИКА IBP

Переходник датчика IBP Abbott-Medex	MS22535
Переходник датчика IBP Argon (прежде известный как Vecton Dickinson/Ohmeda)	MS22148
Переходник датчика IBP Baxter/Edwards	MS22147
Переходник датчика IBP Utah Medical	MS22534
Кабель переходника датчика IBP, Dräger 7-контактный	MS22533
Кабель переходника датчика IBP, Dräger 10-контактный	MS22532

*Примечание: Для Infinity® Mscable-Dual Немо не требуется дополнительный соединительный кабель.



СИСТЕМА ИНТЕНСИВНОЙ ТЕРАПИИ INFINITY® (INFINITY® ACUTE CARE SYSTEM)

КАБЕЛИ И ТЕРМИСТОРЫ ДЛЯ СО

A	Кабель термистора СО Argon (прежде известный как Vecton Dickinson/Ohmeda)	8420077
B	Термистор Т-образный СО Argon (прежде известный как Vecton Dickinson/Ohmeda)	5741975
C	Кабель термистора СО Baxter/Edwards	8539983
D	Соединительный кабель СО, 1 м	3368458
E	Кабель катетера СО, 1 м	8419160

НАБОРЫ ДЛЯ ИЗМЕРЕНИЯ МИНУТНОГО СЕРДЕЧНОГО ВЫБРОСА

	Набор для измерения минутного сердечного выброса, Baxter	7265155
	Набор для измерения минутного сердечного выброса, Argon (прежде известный как Vecton Dickinson/Ohmeda)	7265163



СИСТЕМА ИНТЕНСИВНОЙ ТЕРАПИИ INFINITY® (INFINITY® ACUTE CARE SYSTEM)

2.6 ETCO₂

КАБЕЛИ CO₂

A Датчик CO₂ в основном потоке, для Evita® Infinity® V500, Babylog VN500, Infinity® M540 и Oxylog® 3000 plus **6871950**

Y-образный кабель CO₂ **MS22259**

КЮВЕТЫ CO₂, ОДНОРАЗОВЫЕ

B Кювета для CO₂, одноразовая, взрослая, 10 шт. **MP01062**

C Кювета для CO₂, одноразовая, педиатрическая, 10 шт. **MP01063**

КЮВЕТЫ CO₂, МНОГОРАЗОВЫЕ

D Кювета для CO₂, многоразовая, взрослая, для датчиков CO₂ 6871500, 6870300, 6871950 **6870279**

E Кювета для CO₂, многоразовая, педиатрическая, для датчиков CO₂ 6871500, 6870300, 6871950 **6870280**

ПРИНАДЛЕЖНОСТИ

Калибровочный набор, с тестовым соединителем и баллоном с тестовым газом **8412710**

Баллон с тестовым газом 5 об. % CO₂, 95% об % N₂ **6850435**

Фиксатор для датчика CO₂ **8416352**

Тестовый фильтр **6870281**



VISTA 120

A 3. VISTA 120

ЭЛЕКТРОКАРДИОГРАФИЯ (ECG)

ЭКГ моно-кабель монитора для подключения кабеля пациента на 3 или 5 электродов, многоцветный, длина 2,6 м	2606496
ЭКГ моно-кабель монитора для подключения кабеля пациента на 3 электрода, многоцветный, длина 2,6 м	2606495
ЭКГ моно-кабель монитора для подключения неонатальных электродов с собственными соединительными кабелями	2606492
B ЭКГ кабель пациента на 5 электродов, с фиксаторами-клипсами, многоцветный, длина 0,9 м	2606494
ЭКГ кабель пациента на 3 электрода, с фиксаторами-клипсами, многоцветный, длина 0,9 м	2606493
Электроды ЭКГ, для взрослых, одноразовые, комплект из 30 шт.	2606245
Электроды ЭКГ, для взрослых, одноразовые, комплект из 100 шт.	2606200
Электроды ЭКГ, неонатальные/детские, одноразовые, комплект из 50 шт.	2606246
C Электроды ЭКГ, одноразовые, для новорожденных, 300 шт.	5195024



VISTA 120

SpO₂

A	Удлинитель датчика пульсоксиметрии (SpO₂), длина 2 м	2606487
	Датчик пульсоксиметрии (SpO ₂) для взрослых, на палец руки, многоцветный. Гибкая эластичная конструкция, силиконовая оболочка	2606485
	Датчик пульсоксиметрии (SpO ₂) для детей, на палец руки, многоцветный. Гибкая эластичная конструкция, силиконовая оболочка	2606486
B	Датчик пульсоксиметрии (SpO₂) для взрослых, одноразовый, длина кабеля 0,5 м, комплект из 25 шт.	2606208
C	Датчик пульсоксиметрии (SpO₂) детский, одноразовый, длина кабеля 0,5 м, комплект из 25 шт.	2606209
D	Датчик пульсоксиметрии (SpO₂) для младенцев, одноразовый, длина кабеля 0,5 м, комплект из 25 шт.	2606210
E	Датчик пульсоксиметрии (SpO₂) неонатальный, одноразовый, длина кабеля 0,5 м, комплект из 25 шт.	2606211
F	Датчик пульсоксиметрии (SpO₂) для взрослых, длина кабеля 2,5 м, многоцветный	2606483
	Датчик пульсоксиметрии (SpO ₂) для взрослых, длина кабеля 1 м, многоцветный	2606484



VISTA 120

НЕИНВАЗИВНОЕ АРТЕРИАЛЬНОЕ ДАВЛЕНИЕ (НИАД)

A	Шланг соединительный для подключения манжет неинвазивного измерения артериального давления у взрослых и детей, длина 3 м.	2606218
	Шланг соединительный для подключения манжет неинвазивного измерения артериального давления у новорожденных, длина 3 м.	2606219
B	Манжета НИАД, для взрослых, стандартная, многоразовая, длина окружности 25 см - 35 см	2606212
C	Манжета НИАД, для взрослых, большая, многоразовая, длина окружности 33 см - 47 см	2606213
	Манжета НИАД, для детей, многоразовая, длина окружности 18 см - 26 см	2606214
D	Манжета НИАД, для младенцев, многоразовая, длина окружности 10 см - 19 см	2606215
	Манжета НИАД, неонатальная размер 1, одноразовая, длина окружности 3 см - 6 см, комплект из 20 шт.	2606271
	Манжета НИАД, неонатальная размер 2, одноразовая, длина окружности 4 см - 8 см, комплект из 20 шт.	2606272
	Манжета НИАД, неонатальная размер 3, одноразовая, длина окружности 6 см - 11 см, комплект из 20 шт.	2606273
	Манжета НИАД, неонатальная размер 4, одноразовая, длина окружности 7 см - 13 см, комплект из 20 шт.	2606274
	Манжета НИАД, неонатальная размер 5, одноразовая, длина окружности 8 см - 15 см, комплект из 20 шт.	2606275



VISTA 120

ТЕМПЕРАТУРА

A	Датчик температуры накожный, многоразовый, для взрослых, длина 3 м.	2606220
B	Датчик температуры ректальный / эзофагальный, многоразовый, для взрослых, длина 3 м.	2606221
	Защитные одноразовые чехлы для ректальных температурных датчиков 10 шт.	7014616

ИНВАЗИВНОЕ АРТЕРИАЛЬНОЕ ДАВЛЕНИЕ (IBP)

C	Набор для инвазивного измерения давления крови, в сборе с датчиком, одноразовый, комплект из 5 шт.	2606225
	Кабель интерфейсный подключения датчика инвазивного давления, Vecton Dickinson / Argon	2606488
	Кабель интерфейсный подключения датчика инвазивного давления, Edwards	2606489
	Кабель интерфейсный подключения датчика инвазивного давления Abbott, Medex	2606490
	Кабель интерфейсный подключения датчика инвазивного давления Utah	2606491

CO₂

D	Оптический датчик измерения концентрации углекислого газа (CO ₂) в дыхательной смеси, в комплекте с одноразовым адаптером дыхательных путей для взрослых	2606226
E	Адаптер дыхательных путей для датчика измерения концентрации углекислого газа (CO ₂), для взрослых, одноразовый, комплект из 10 шт.	2606227
F	Адаптер дыхательных путей для датчика измерения концентрации углекислого газа (CO ₂), неонатальный (для младенцев и детей), одноразовый, комплект из 10 шт.	2606228
	Адаптер etCO ₂ воздушной линии, многоразовый, для новорожденных	4721788
	Адаптер etCO ₂ воздушной линии, многоразовый, для взрослых	4721796

ПРИНАДЛЕЖНОСТИ

	Литий-ионная батарея для Vista 120	2606229
G	Бумага для Vista 120, 4 рулона	2606231

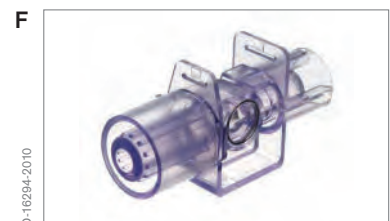
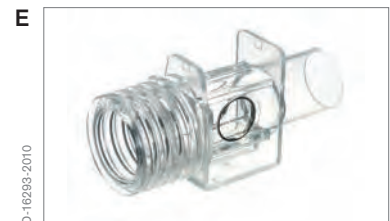

INFINITY® M300

4. INFINITY® M300

4.1 ЭЛЕКТРОКАРДИОГРАФИЯ (ECG)

MONOLEAD® С ОДНОКОНТАКТНЫМ КОННЕКТОРОМ

A Кабель ЭКГ, на 3 отведения, одноконтактный разъем MonoLead® 3, IEC1 (евр. цветовой код), 2 м	MS14555
B Кабель ЭКГ, на 5 отведений, одноконтактный разъем MonoLead® 5, IEC1 (евр. цветовой код), 2,5 м	MS14559
C Кабель ЭКГ, на 6 отведений, одноконтактный разъем MonoLead® 6, IEC1 (евр. цветовой код), 3 м	MS14683

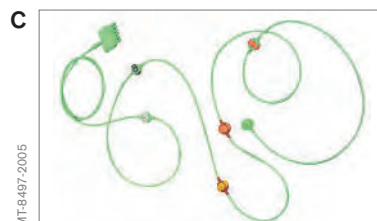

INFINITY® M300

НАБОРЫ ЭКГ-КАБЕЛЕЙ ДЛЯ ТЕЛЕМЕТРИИ

Наборы проводов для телеметрии Infinity® TruST™ также можно использовать в сочетании с MultiMed® plus. Длина 686 мм. Экранированный, не для использования в OR.

A Кабель ЭКГ, на 3 отведения, Infinity® TruST™, IEC1 (евр. цветовой код), 70 см	MP03421
B Кабель ЭКГ, на 5 отведения, Infinity® TruST™, IEC1 (евр. цветовой код), 70 см	MP03423
C Кабель ЭКГ, на 6 отведения, Infinity® TruST™, IEC1 (евр. цветовой код), 70 см	MP03425

МНОГОРАЗОВЫЕ ГРУДНЫЕ ЭКГ-ОТВЕДЕНИЯ С ОДНОКОНТАКТНЫМ РАЗЪЕМОМ

D Кабель ЭКГ, на 3 отведения, одноконтактный разъем, IEC1 (евр. цветовой код), 1 м	MP03401
E Кабель ЭКГ, на 5 отведений, одноконтактный разъем, IEC1 (евр. цветовой код), 1/1,5 м	MP03403
F Кабель ЭКГ, на 6 отведений, одноконтактный разъем, IEC1 (евр. цветовой код), 1/1,5 м	MP03405

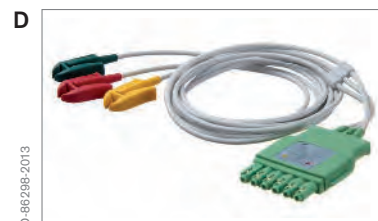

INFINITY® M300

ГРУДНЫЕ ЭКГ-ОТВЕДЕНИЯ С ОДНОКОНТАКТНЫМ РАЗЪЕМОМ ДЛЯ ИСПОЛЬЗОВАНИЯ ОДНИМ ПАЦИЕНТОМ

A Кабель ЭКГ, на 3 отведения, одноконтантный разъем, одноразовый, IEC1 (евр. цветовой код), 1 м, 20 шт.	MP00875
B Кабель ЭКГ, на 5 отведений, одноконтантный разъем, одноразовый, IEC1 (евр. цветовой код), 1/1,5 м, 20 шт.	MP00879
Кабель ЭКГ, на 6 отведений, одноконтант. разъем, однораз., IEC1 (евр. цветовой код), 1/1,5 м, 20 шт.	MP03122



INFINITY® M300

ЭЛЕКТРОДЫ

- | | |
|---|----------------|
| A Электроды ЭКГ, одноразовые, для взрослых/детей, 50 шт. | 4527750 |
|---|----------------|

ПРИНАДЛЕЖНОСТИ ДЛЯ ЭКГ

- | | |
|---|----------------|
| B Адаптер для кабеля ЭКГ с одноконтактным разъемом к MultiMed® 5 | MS14679 |
|---|----------------|

- | | |
|--|----------------|
| Адаптер для кабеля ЭКГ с одноконтактным разъемом к MultiMed® 6 | MS14680 |
|--|----------------|

- | | |
|---|----------------|
| C Удлинительный кабель ЭКГ, одноконтактный разъем, 2 м | MS16256 |
|---|----------------|



INFINITY® M300

4.2 ПУЛЬСОКСИМЕТРИЯ (SpO₂)

DRÄGER

КАБЕЛИ DRÄGER

- | | |
|---|----------------|
| A Промежуточный кабель SpO ₂ Dräger/Nellcor®, для MultiMed® plus/plus OR, 1,2 м | MS18683 |
| B Промежуточный кабель SpO ₂ Dräger/Nellcor®, для MultiMed® plus/plus OR, 3 м | MS17330 |

МНОГОРАЗОВЫЙ ДАТЧИК DRÄGER

- | | |
|---|----------------|
| C Датчик SpO ₂ на палец, Dräger, многоразовый | MS13235 |
|---|----------------|

ОДНОРАЗОВЫЕ ДАТЧИКИ DRÄGER

- | | |
|--|----------------|
| D Датчик SpO ₂ Dräger, виниловый, одноразовый клеящийся, для взрослых, 24 шт. | MS16449 |
| E Датчик SpO ₂ Dräger, из вспененного материала, одноразовый клеящийся, для взрослых, 24 шт. | MS16445 |
| F Датчик SpO ₂ Dräger, виниловый, одноразовый клеящийся, для детей, 24 шт. | MS16448 |
| G Датчик SpO ₂ Dräger, из вспененного материала, одноразовый клеящийся, для детей, 24 шт. | MS16444 |



INFINITY® M300

MASIMO®

КАБЕЛИ MASIMO® LNOP

A	Промежуточный кабель SpO₂ Masimo® LNOP, 1,2 м	MS18680
	Промежуточный кабель SpO₂ Masimo® LNOP, 3 м	MS17041

МНОГОРАЗОВЫЕ ДАТЧИКИ MASIMO® LNOP

B	Датчик SpO₂ на палец Masimo® LNOP DCI, многоразовый, для взрослых	7270312
C	Датчик SpO₂ на палец Masimo® LNOP DCIP, многоразовый, для детей	7270304
D	Датчик SpO₂ Masimo® LNOP YI, многоразовый	7497014
E	Датчик SpO₂ на ухо Masimo® LNOP TI, многоразовый	7497006



INFINITY® M300**ОДНОРАЗОВЫЕ ДАТЧИКИ MASIMO® LNOP**

A Датчик SpO₂ Masimo® LNOP Adt, одноразовый клеящийся, для взрослых, 20 шт.	7496990
B Датчик SpO₂ Masimo® LNOP Pt, одноразовый клеящийся, для детей, 20 шт.	7496982
Датчик SpO₂ Masimo® LNOP NeoPt, одноразовый клеящийся, для недоношенных младенцев, 20 шт.	7496966

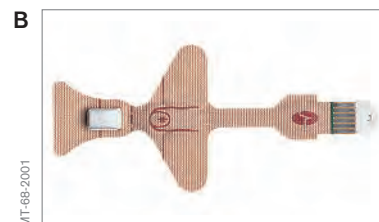
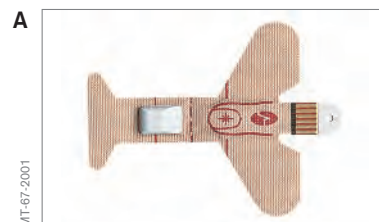

INFINITY® M300

КАБЕЛИ MASIMO® LNCS

A	Промежуточный кабель SpO ₂ Masimo® LNCS, 3 м	MS17522
B	Промежуточный кабель SpO ₂ Masimo® LNCS, 1,2 м	MS24303

МНОГОРАЗОВЫЕ ДАТЧИКИ MASIMO® LNCS

C	Датчик SpO ₂ на палец Masimo® LNOP DCI, многоразовый, для взрослых	MP00796
D	Датчик SpO ₂ на палец Masimo® LNCS DCIP, многоразовый, для детей	MP00795

Датчик SpO₂ Masimo® LNCS-TC-I Ear, многоразовый, для детей/взрослых **MP00788**

Датчик SpO₂ Masimo® LNCS-YI, многоразовый, для новорожденных/детей/взрослых **MP00789**

Датчик SpO₂ Masimo® LNCS-TF-I, многоразовый, для детей/взрослых **MP00799**

ОДНОРАЗОВЫЕ ДАТЧИКИ MASIMO® LNCS

E	Датчик SpO ₂ Masimo® LNCS Adt, одноразовый клеящийся, для взрослых, 20 шт.	MP00790
F	Датчик SpO ₂ Masimo® LNCS Inf, одноразовый клеящийся, для младенцев, 20 шт.	MP00791
G	Датчик SpO ₂ Masimo® LNCS Pt, одноразовый клеящийся, для детей, 20 шт.	MP00793



INFINITY® M300

ПРИНАДЛЕЖНОСТИ MASIMO®

A Фиксатор SpO ₂ Masimo® Multisite-Wrap, для датчика SpO ₂ LNOP YI, 100 шт.	7496917
Фиксатор SpO ₂ Masimo® Petite-Wrap, для датчика SpO ₂ LNOP YI, 100 шт.	7496909
B Фиксатор SpO ₂ Masimo® Petite-Wrap, для датчика SpO ₂ LNOP YI, 12 шт.	7496891
C Фиксатор клеящийся SpO ₂ Masimo®, 12 шт.	7496875

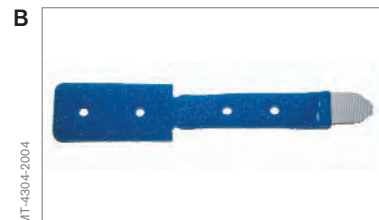
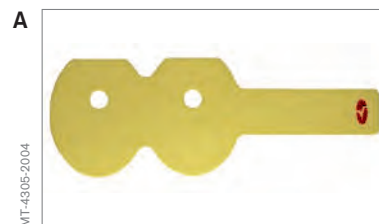

INFINITY® M300

NELLCOR®

КАБЕЛИ NELLCOR®

A Промежуточный кабель SpO ₂ Dräger/Nellcor®, для MultiMed® plus/plus OR, 1,2 м	MS18683
B Промежуточный кабель SpO ₂ Dräger/Nellcor®, для MultiMed® plus/plus OR, 3 м	MS17330

МНОГОРАЗОВЫЙ ДАТЧИК NELLCOR®

C Датчик SpO ₂ на палец Nellcor® DURA DS 100A	7262764
---	----------------



INFINITY® M300**ОДНОРАЗОВЫЕ ДАТЧИКИ NELLCOR®**

A	Датчик SpO₂ Nellcor® Oximax® Max-A, одноразовый клеящийся, для взрослых, кабель 46 см, 24 шт.	<u>MX50065</u>
B	Датчик SpO₂ Nellcor® Oximax® Max-AL, одноразовый клеящийся, для взрослых, кабель 91 см, 24 шт.	<u>MX50071</u>
C	Датчик SpO₂ Nellcor® Oximax® Max-I, одноразовый клеящийся, для детей, 24 шт.	<u>MX50067</u>
D	Датчик SpO₂ Nellcor® Oximax® Max-P, одноразовый клеящийся, для детей, 24 шт.	<u>MX50066</u>
E	Датчик SpO₂ Nellcor® Oximax® Max-N, одноразовый клеящийся, для новорожденных/взрослых, 24 шт.	<u>MX50068</u>



INFINITY® M300

4.3 СУМКА

Сумка для телеметрического передатчика, водонепроницаемая, для M300, 10 шт.	MS18630
Сумка для телеметрического передатчика, одноразовая, 100 шт.	MS22905

4.4 КОНДЕНСАЦИЯ





A Держатель для прикроватного зарядного устройства Infinity® M300, радиус поворота 360°	MP00990
--	----------------





INFINITY® M300





Infinity® M300 Connectivity

ECG

Lead-sets	Traditional	Telemetry	MonoLead	Single-patient
				
	1 m	0.69 m	1 m	1 m
3-lead Europe	MP03401	MP03421	MS14555	MP00875
3-lead AHA	MP03402	MP03422	MS14556	MP00877
5-lead Europe	MP03403	MP03423	MS14559	MP00879
5-lead AHA	MP03404	MP03424	MS14560	MP00881
6-lead Europe	MP03405	MP03425	MS14683	MP03122
6-lead AHA	MP03406	MP03426	MS14682	MP03123
Optional 2 m extension cable MS16256				

SPO₂

Intermediate cable	Masimo LNOP	Masimo LNCS	Nellcor/Dräger
			
1.2 m	MS18680	MS24303	MS18683
3 m	MS17041	MS17522	MS17330

Sensors	Masimo LNOP	Masimo LNCS	Nellcor	Dräger
				
Disposable	7496966	MP00790	MX50065	MS16444
	7496982	MP00791	MX50066	MS16445
	7496990	MP00793	MX50071	MS16449
Reusable				MS16448
	7270304	MP00795	7262764	MS13235
	7270312	MP00796		
	7497006	MP00788		
	7497014	MP00789		
		MP00799		



INFINITY M300

MS25755

ТЕЛЕМЕТРИЯ INFINITY® TRUST™

A 5. ТЕЛЕМЕТРИЯ INFINITY® TRUST™ 5.1 ЭЛЕКТРОКАРДИОГРАФИЯ (ECG)

КОМПЛЕКТЫ ЭКГ-КАБЕЛЕЙ ДЛЯ ТЕЛЕМЕТРИИ INFINITY® TRUST™

B Кабель ЭКГ, на 3 отведения, Infinity® TruST™, IEC1 (евр. цветовой код), 70 см **MP03421**

C Кабель ЭКГ, на 5 отведения, Infinity® TruST™, IEC1 (евр. цветовой код), 70 см **MP03423**

D Кабель ЭКГ, на 6 отведения, Infinity® TruST™, IEC1 (евр. цветовой код), 70 см **MP03425**

КОМПЛЕКТЫ ЭКГ-КАБЕЛЕЙ ДЛЯ ТЕЛЕМЕТРИИ INFINITY

Кабель ЭКГ, 5-проводная телеметрия Infinity®, IEC1 (евр. цветовой код) **5956367**

АДАПТЕРЫ

E Адаптер для кабеля ЭКГ с одноконтактным разъемом к MultiMed® 5 **MS14679**

Адаптер для кабеля ЭКГ с одноконтактным разъемом к MultiMed® 6 **MS14680**

5.2 СУМКА

Сумка для телеметрического передатчика, водонепроницаемая, для M300, 10 шт. **MS18630**

Сумка для телеметрического передатчика, одноразовая, 100 шт. **MS22905**





D-12729-2009

Оборудование больничных палат

ВЫ МОЖЕТЕ НА НАС ПОЛОЖИТЬСЯ:

- Компания Dräger на протяжении многих десятилетий занимается конструированием и изготовлением высококачественных принадлежностей для ЛПУ
- Благодаря надежному взаимодействию принадлежностей и больничного оборудования удалось разработать высокотехнологичные концепции рабочих станций
- Постоянное расширение портфолио инновационной продукцией, например, всасывающий эжектор Dräger VarioAir® или компактный флоуметр Dräger

5

СОДЕРЖАНИЕ

ОБОРУДОВАНИЕ БОЛЬНИЧНЫХ ПАЛАТ

1. Кислородная терапия	195
1.1 Флоуметр	195
1.2 Увлажнители и адаптеры	207
2. Аэрозольная терапия	209
3. Медикаментозная санация	214
3.1 Бронхиальная санация	214
3.2 Санация OR	227
3.3 Длительный дренаж	231

4. Шланги централизованного газоснабжения	241
--	------------

ФЛОУМЕТР

1. КИСЛОРОДНАЯ ТЕРАПИЯ

1.1 ФЛОУМЕТР

Данные O₂-флоуметры подключаются напрямую к кислородному терминальному блоку и используются для контроля расхода кислорода при ингаляции и инсуффляции. Значение потока до 32 л/мин можно задать с высокой точностью. Большая вращающаяся ручка делает настройку еще более удобной.

Точность расхода при (1.013 гПа/20 °C)**
 ± 15% (соответствует наименьшему устанавливаемому значению)
 ± 10% (все другие устанавливаемые значения)

** Использование флоуметров вне заданных условий окружающей атмосферы может негативно повлиять на точность измерения потока.

Габариты (В x Ш x Г):	160 x 40 x 130 мм
Материал:	Корпус: Алюминий Воздушный колпак: Поликарбонат Индикатор расхода: Стекло
Вес:	Прим. 500 г.

A	O₂-флоуметр, 4 л/мин, CS, 5 бар, DIN, ISO, нейтральный цвет, M34x1,5 для принадлежностей	2M86517
B	O₂-флоуметр, 16 л/мин, CS, 5 бар, DIN, ISO, нейтральный цвет, M34x1,5 для принадлежностей	2M86553
C	O₂-флоуметр, 16 л/мин, CS 6 см, 5 бар, DIN, ISO, нейтральный цвет, M34x1,5 для принадлежностей	2M86563
D	O₂-флоуметр, 16 л/мин, CS, 5 бар, DIN, ISO, нейтральный цвет, 9/16 для дистиллированной воды	2M86562
E	O₂-флоуметр, 32 л/мин, CS, 5 бар, DIN, ISO, нейтральный цвет, M34x1,5 для принадлежностей	2M86567



ФЛОУМЕТР

СДВОЕННЫЙ ФЛОУМЕТР

Особое преимущество сдвоенного флоуметра заключается в том, что параллельно можно работать с двумя пациентами, независимо друг от друга, при этом вам потребуется только один настенный терминал.

Точность расхода при (1.013 гПа/20 °С)**
 ± 15% (соответствует наименьшему устанавливаемому значению)
 ± 10% (все другие устанавливаемые значения)

** Использование флоуметров вне заданных условий окружающей атмосферы может негативно повлиять на точность измерения потока.

Габариты (В x Ш x Г): 160 x 150 x 190 мм
 Материал: Корпус: Алюминий
 Воздушный колпак: Поликарбонат
 Индикатор расхода: Стекло
 Вес: Прим. 900 г.

- | | | |
|----------|---|-----------------------|
| A | O₂-флоуметр сдвоенный, CS, 2 x 16 л/мин, CS, 5 бар, DIN, M34x1,5 ISO, нейтральный цвет | <u>2M86561</u> |
| B | O₂-флоуметр сдвоенный, CS, 2 x 16 л/мин, CS, 5 бар, DIN, 9/16", ISO, нейтральный цвет | <u>2M86564</u> |
| C | O₂-флоуметр сдвоенный, 2x 10 л/мин, крепление на направляющей с впускным штуцером NIST, 4 бар, 2 x M34x1,5, адаптер 9/16" | <u>MP03399</u> |
| | O₂-флоуметр сдвоенный, 2x 16 л/мин, крепление на направляющей с впускным штуцером NIST, 5 бар, 2 x M34x1,5, адаптер 9/16" | <u>MP01188</u> |



ФЛОУМЕТР

Данные O₂-флоуметры, прикрепляемые к направляющей, можно использовать для контроля потока кислорода при ингаляции и инсуффляции. Значения потока до 4, 16 или 32 л/мин можно задать с высокой точностью. Большая вращающаяся ручка делает настройку еще более удобной. С помощью зажима на направляющей, флоуметр можно быстро и надежно прикрепить ко всем профилям направляющих. 2-метровый соединительный шланг прикреплен к простому в обращении фиксатору.

Точность расхода при (1.013 гПа/20 °C)**
 ± 15% (соответствует наименьшему устанавливаемому значению)
 ± 10% (все другие устанавливаемые значения)
 ** Использование флоуметров вне заданных условий окружающей атмосферы может негативно повлиять на точность измерения потока.

Габариты (В x Ш x Г): 160 x 40 x 130 мм
 Материал: Корпус: Алюминий
 Воздушный колпак: Поликарбонат
 Индикатор расхода: Стекло
 Вес: Прим. 950 г.

- | | | |
|----------|---|----------------|
| A | O₂-флоуметр, 4 л/мин, направляющая со шлангом 2 м, 5 бар, ISO, DIN, M34x1,5 для принадлежностей | 2M86516 |
| B | O₂-флоуметр, 4 л/мин, направляющая со шлангом 2 м, 5 бар, нейтральный цвет, DIN, M34x1,5 для принадлежностей | MP01191 |
| C | O₂-флоуметр, 16 л/мин, направляющая со шлангом 2 м, 5 бар, ISO, DIN, M34x1,5 для принадлежностей | 2M86551 |
| D | O₂-флоуметр, 16 л/мин, направляющая со шлангом 2 м, 5 бар, нейтральный цвет, DIN, M34x1,5 для принадлежностей | MP01192 |
| E | O₂-флоуметр, 32 л/мин, направляющая со шлангом 2 м, 5 бар, ISO, DIN, M34x1,5 для принадлежностей | 2M86568 |
| F | O₂-флоуметр, 32 л/мин, направляющая со шлангом 2 м, 5 бар, нейтральный цвет, DIN, M34x1,5 для принадлежностей | MP01194 |



ФЛОУМЕТР

A O ₂ -флоуметр, 4 л/мин, направляющая, 90°, со шлангом 2 м, ISO, DIN, 5 бар, M34x1,5 для принадлежностей	2M86575
B O ₂ -флоуметр, 4 л/мин, направляющая, 90°, со шлангом 2 м, нейтральный цвет, DIN, 5 бар, M34x1,5 для принадлежностей	MP01197
C O ₂ -флоуметр, 16 л/мин, направляющая, 90°, со шлангом 2 м, ISO, DIN, 5 бар, M34x1,5 для принадлежностей	2M86571
D O ₂ -флоуметр, 16 л/мин, направляющая, 90°, со шлангом 2 м, нейтральный цвет, DIN, 5 бар, M34x1,5 для принадлежностей	MP01196
E O ₂ -флоуметр для анестезии, 16 л/мин, направляющая, со шлангом 1 м, винт NIST, 5 бар, ISO, M34x1,5	2M86248
F O ₂ -флоуметр для анестезии, 16 л/мин, направляющая, со шлангом 1 м, NIST, 5 бар, нейтральный цвет, M34x1,5	MP01198

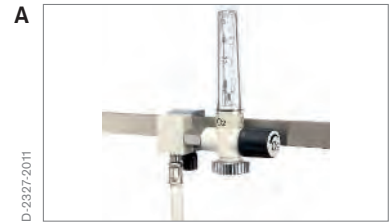

ФЛОУМЕТР

A	O₂-флоуметр для анестезии, 16 л/мин, направляющая 90°, со шлангом 1 м, винт NIST, 5 бар, ISO, M34x1,5	2M86249
B	O₂-флоуметр для анестезии, 16 л/мин, 90°, направляющая, со шлангом 1 м, NIST, 5 бар, нейтральный цвет, M34x1,5	MP01199
C	O₂-флоуметр, 16 л/мин, направляющая, NIST, впускной штуцер, 5 бар, ISO и нейтральный цвет, M34x1,5; адаптер 9/16"	MP01201
D	O₂-флоуметр, 10 л/мин, крепление на направляющей с впускным штуцером NIST, 4 бар, M34x1,5, адаптер 9/16"	MP03392
E	O₂-флоуметр, 16 л/мин, крепление на направляющей с впускным штуцером NIST, 4 бар, M34x1,5, адаптер 9/16"	MP03394
	Шланги для системы централизованного газоснабжения	8601697
	Несколько шлангов для подключения, например, флоуметра к системе центрального газоснабжения.	



ФЛОУМЕТР

Данные флоуметры, подключаемые напрямую к терминальному блоку медицинского воздуха, используются для контроля потока медицинского воздуха при аэрозольной терапии. Значение потока до 16 или 32 л/мин можно задать с высокой точностью. Большая вращающаяся ручка делает настройку еще более удобной. Со встроенным металлокерамическим фильтром.

Точность расхода при (1.013 гПа/20 °C)**
 ± 15% (соответствует наименьшему устанавливаемому значению)
 ± 10% (все другие устанавливаемые значения)

** Использование флоуметров вне заданных условий окружающей атмосферы может негативно повлиять на точность измерения потока.

Габариты (В x Ш x Г):	160 x 40 x 130 мм
Материал:	Корпус: Алюминий Воздушный колпак: Поликарбонат Индикатор расхода: Стекло
Вес:	Прим. 500 г.

A	Флоуметр подачи воздуха, 16 л/мин, CS, 5 бар, DIN, M 32 x 1,5, ISO и нейтральный цвет	2M86554
B	Флоуметр подачи воздуха, 16 л/мин, CS 6 см, 5 бар, DIN, M 32 x 1,5, ISO и нейтральный цвет	2M86565
C	Флоуметр подачи воздуха, 32 л/мин, CS, 5 бар, DIN, M 32 x 1,5, ISO и нейтральный цвет	2M86569



ФЛОУМЕТР

Данные флоуметры, подключаемые напрямую к терминальному блоку медицинского воздуха, используются для контроля расхода медицинского воздуха при аэрозольной терапии. Значение потока до 16 или 32 л/мин можно задать с высокой точностью. Большой установочный маховичок делает настройку еще более простой. С помощью зажима на направляющей флоуметр можно быстро и надежно прикрепить к стандартным профилям направляющей. 2-метровый соединительный шланг прикреплен к простому в обращении фиксирующему механизму.

Точность расхода при (1.013 гПа/20 °С)**
 ± 15% (соответствует наименьшему устанавливаемому значению)
 ± 10% (все другие устанавливаемые значения)
 ** Использование флоуметров вне заданных условий окружающей атмосферы может негативно повлиять на точность измерения потока.

Габариты (В x Ш x Г): 160 x 40 x 130 мм
 Материал: Корпус: Алюминий
 Воздушный колпак: Поликарбонат
 Индикатор расхода: Стекло
 Вес: Прим. 950 г.

- | | | |
|----------|--|-----------------------|
| A | Флоуметр подачи воздуха, 32 л/мин, направляющая, с 2-метровым шлангом, 5 бар, DIN, M 32 x 1,5, ISO | <u>2M86552</u> |
| B | Флоуметр подачи воздуха, 32 л/мин, направляющая, с 2-метровым шлангом, 5 бар, DIN, M 32 x 1,5, нейтральный цвет | <u>MP01193</u> |
| C | Флоуметр подачи воздуха, 32 л/мин, направляющая, с 2-метровым шлангом, DIN, 5 бар, M 32 x 1,5, ISO | <u>2M86570</u> |
| D | Флоуметр подачи воздуха, 32 л/мин, направляющая, с 2-метровым шлангом, DIN, 5 бар, M 32 x 1,5, нейтральный цвет | <u>MP01195</u> |

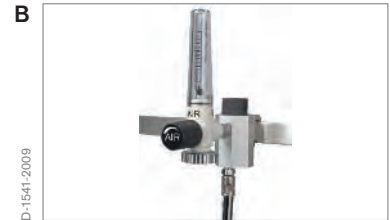
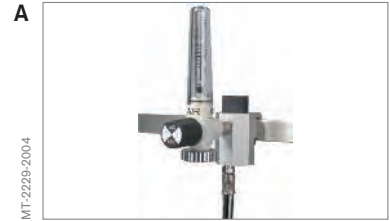

ФЛОУМЕТР

- A** Флоуметр подачи воздуха, 16 л/мин, направляющая, NIST впускной штуцер, 5 бар, М 32 x 1,5, нейтральный цвет, ISO MP01202
- B** Флоуметр подачи воздуха, 16 л/мин, впускной штуцер NIST, 4 бар, М 32 x 1,5, ISO MP03396
- Шланги для системы централизованного газоснабжения 8601697
 Несколько шлангов для подключения, например, флоуметра к системе центрального газоснабжения.



ФЛОУМЕТР

КОМПАКТНЫЙ ФЛОУМЕТР

Конфигуратор позволяет подобрать компактный расходомер с учетом ваших требований.

Давление на входе: 4,5 ± 0,5 бар*

Регулируемые

диапазоны: 0-15 л/мин (0; 1; 2; 3; 4; 6; 8; 12; 15)
 0-1 л/мин (0; 0.1; 0.2; 0.3; 0.4; 0.5; 0.6; 0.8; 1)
 0-5 л/мин (0; 0.5; 1; 1.5; 2; 2.5; 3; 4; 5)

Погрешность: 0-5 л/мин и 0-15 л/мин:
 ± 20% 0-1 L/min ± 30%

Впускной штуцер: Штекерный разъем CS для подачи O₂ или воздуха; NIST (направляющая)

Выпускной штуцер: переходник 6 мм, резьба 9/16"

Вес: прибл. 420 г (для CS);
 прибл. 700 г (для направляющей)

Материал корпуса: никелированная латунь

Габариты: диаметр 40 мм, длина 90 мм

*1 бар = 1 кПа x 100



A Выбор опций для конфигурирования: MP01200

Газ: O₂; Воздух
 Крепление: CS; направляющая с впускным штуцером NIST
 Соединение CS: DIN; UNI (Италия); AGA (SSS, Швеция); Carburol (Испания); Carbamed; JIS (Япония); DISS (США); BS (Англия); NF (Франция)
 Модель: одинарный компактный флоуметр; сдвоенный компактный флоуметр
 Поток: 0,1-1 л/мин; 0,5-5 л/мин; 1-15 л/мин
 Выпускной штуцер: переходник 6 мм, резьба 9/16" для подачи дистиллированной воды

B Компактный O₂-флоуметр; 1, 2, 3, 4, 6, 8, 12, 15 л/мин, CS, переходник 6 мм 2M86793

C Компактный O₂-флоуметр; 1, 2, 3, 4, 6, 8, 12, 15 л/мин, CS, 9/16" MP01204

Принадлежности для флоуметра в разделе 1.2 (Увлажнители и адаптеры).

ФЛОУМЕТР

DIGIFLOW

Флоуметр для подачи кислорода или сжатого воздуха с цифровой индикацией заданной интенсивности потока, для непосредственного включения в систему централизованного газоснабжения или версия для крепления к направляющей с впускным штуцером NIST. DigiFlow обладает высокой точностью, и данные о потоке легко считывать. Интегрированы следующие дополнительные функции: заданное время терапии, потребление кислорода и истечение времени работы.

Модель до 3 л/мин предназначена прежде всего для измерения низкого потока при проведении неонатальной и педиатрической терапии.

Давление на входе:	270 - 600 кПа (2,7 - 6 бар)
Разрешение дисплея:	0,3 - 3,0 л/мин: 0,1 л/мин, выше: 0,5 л/мин
Точность измерения:	± 5% от отображаемого значения
Точность дисплея:	± 1 цифра
Габариты (Ш x В x Г):	С прямым датчиком: 56 x 144 x 140 мм С универсальным держателем: 56 x 144 x 105 мм
Вес:	С прямым датчиком: 340 г С универсальным держателем: 740 г.

- | | | |
|----------|---|----------------|
| A | Электронный O₂-флоуметр DigiFlow, 3 л/мин, CS, DIN, 9/16" для дистиллированной воды | MP01210 |
| B | Электронный O₂-флоуметр DigiFlow, 3 л/мин, CS, DIN, M34x1,5 для принадлежностей | MP01211 |



ФЛОУМЕТР

A	Электронный O₂-флоуметр DigiFlow, 16 л/мин, CS, DIN, 9/16" для стерилизованной воды	MP01226
B	Электронный O₂-флоуметр DigiFlow, 16 л/мин, CS, DIN, M34x1,5 для принадлежностей	MP01227
C	Электронный O₂-флоуметр DigiFlow, 3 л/мин, рельс, NIST, 9/16" для стерилизованной воды	MP01212
D	Электронный O₂-флоуметр DigiFlow, 3 л/мин, рельс, NIST, M34x1,5 для принадлежностей	MP01213
E	Электронный O₂-флоуметр DigiFlow, 16 л/мин, рельс, NIST, 9/16" для стерилизованной воды	MP01228
F	Электронный O₂-флоуметр DigiFlow, 16 л/мин, рельс, NIST, M34x1,5 для принадлежностей	MP01229



ФЛОУМЕТР

A	Электронный флоуметр подачи воздуха DigiFlow, 3 л/мин, CS, 9/16", DIN, ISO, нейтральный цвет	MP01214
A	Электронный флоуметр подачи воздуха DigiFlow, 16 л/мин, CS, 9/16", DIN, ISO, нейтральный цвет	MP01216
B	Электронный флоуметр подачи воздуха DigiFlow, 3 л/мин, направляющая, NIST, 9/16", ISO, нейтральный цвет	MP01215
C	Электронный флоуметр подачи воздуха DigiFlow, 3 л/мин, направляющая, NIST, M32x1,5, ISO, нейтральный цвет	MP01235
B	Электронный флоуметр подачи воздуха DigiFlow, 6 л/мин, направляющая, NIST, 9/16", ISO, нейтральный цвет	MP01217
C	Электронный флоуметр подачи воздуха DigiFlow, 16 л/мин, направляющая, NIST, M32x1,5, ISO, нейтральный цвет	MP01255
	Шланги для системы централизованного газоснабжения	8601697
	Несколько шлангов для подключения, например, флоуметра к системе центрального газоснабжения.	
D	Смесительный блок с информационной таблицей для смешивания, для O₂ -флоуметра и флоуметра подачи воздуха или DigiFlow с M34x1,5 и M32x1,5	2M85728



УВЛАЖНИТЕЛИ И АДАПТЕРЫ

1.2 УВЛАЖНИТЕЛИ И АДАПТЕРЫ

A Увлажнитель пузырьковый. Увлажнение кислорода до относительной влажности порядка 60% для интенсивности потока до 5 л/мин	2M85834
B Увлажнитель-распылитель. Увлажнение кислорода до 100% относительной влажности для интенсивности потока до 5 л/мин	2M85835
C Адаптер для подсоединения трубки к O ₂ -флоуметру, M34x1,5 к 6-миллиметровому переходнику	M06258
D Адаптер для подключения увлажнителя Dräger к смесительному блоку, M 15x1 к M 34x1,5	2M85853
E Адаптер для подключения трубки к флоуметру подачи воздуха, M 32 x 1,5 к 5-миллиметровому переходнику	2M85575



УВЛАЖНИТЕЛИ И АДАПТЕРЫ

A Адаптер для подключения одноразовых систем стерилизации воды к O₂-флоуметрам, M34x1,5 к разъему 9/16" 2M86680

B Адаптер, с коннектором 6 мм, (например, для одноразовых дыхательных масок) разъем 9/16" MP00416

C Устройство для распределения кислорода с 3 розетками (DIN), с зажимом для направляющей 2M18810
Впускной штуцер NIST для кислородного шланга, для крепления на направляющей.

Устройство для распределения воздуха с 3 розетками (DIN), с зажимом для направляющей 2M19090

Впускной штуцер AIR для кислородного шланга, для крепления на направляющей.

Маски для кислородной и аэрозольной терапии, наборы с масками Вентури, назальные канюли и принадлежности в разделе 5.3, дыхательные принадлежности.



АЭРОЗОЛЬНАЯ ТЕРАПИЯ

2. АЭРОЗОЛЬНАЯ ТЕРАПИЯ

A	Распылитель медикаментов для Babylog® 8000 с разъемом для быстрого соединения	8411030
B	Пневматический распылитель медикаментов, для Evita® и Evita® 2	8405000
C	Комплект коннекторов для медицинского распылителя к неонатальным дыхательным контурам	8411031
	Шланг распылителя	8412985
INHALETTE		
<p>Пневматический распылитель лекарственных препаратов для клинического использования.</p> <p>Рабочее давление: 5 бар Потребление газа: Флоуметр: 1 - 15 л/мин Рычажный переключатель: 10 л/мин</p> <p>Производительность распылителя: При расходе 6 л/мин: > 2 мл/10 мин При расходе 12 л/мин: > 3 мл/10 мин</p> <p>Вес: Корпус распылителя с маской: прим. 110 г Флоуметр со шлангом: примерно 700 г Флоуметр центральной системы подачи сред: 270 г Регулировочный кран: примерно 350 г</p> <p>Материалы: Маска и корпус распылителя: Полиамид Распылитель и контейнер для лекарственных препаратов: Полисульфон.</p>		
D	Распылитель медикаментов Inhalette S, с рычажным переключателем, O₂/воздух, DIN	2M85674
E	Распылитель медикаментов Inhalette Vario CS, с расходомером O₂/воздуха, CS, штекерное соединение DIN	2M85692
F	Распылитель медикаментов Inhalette Vario Rail, с расходомером O₂/воздуха, 2-метровый шланг, CS, со штекерным соединением DIN	2M85693



АЭРОЗОЛЬНАЯ ТЕРАПИЯ

A	Коннектор для Inhalette, от O₂-флоуметра к соединительному шлангу O₂/воздуха, М 34x1,5/М 15x1	2M16843
B	O₂/Воздух соединительный шланг, для Inhalette, 1,5 м, черный, 2 x М15x1	M17716
C	Соединительный кислородный/воздушный шланг, для Inhalette, 3 м, черный, 2 x М15x1	M17717
D	Спиральный шланг подачи O₂/воздуха для Inhalette, рабочая длина 3 м, 2 x М15x1	MP03322
E	Распыляющий элемент для Inhalette, запасная часть	2M85571
F	Ингаляционная маска для Inhalette, автоклавируемая	M11015
G	Загубник для Inhalette, автоклавируемый	M12394



АЭРОЗОЛЬНАЯ ТЕРАПИЯ

A Ультразвуковой небулайзер Tropic plus, аппарат со всеми принадлежностями **MP01205**

В комплект входят:

- Короткий и длинный одноразовые шланги
- Бактериальный фильтр
- Кабель питания
- Камера распылителя
- Колеблющийся кристалл
- Крышка.

Ультразвуковой распылитель для эффективного увлажнения воздуха, которым дышит пациент, полностью независим от системы центрального газоснабжения. Распылитель приводится в действие кварцевым генератором, поэтому для работы прибора требуется только электрическая энергия.

Использование высокоэффективных бактериальных фильтров в точке подачи воздуха в систему, в сочетании с возможностью распыления стерилизованной воды, в значительной степени предотвращает распространение бактерий, вирусов и микробов. При продолжительной эксплуатации возможно распылять дистиллированную воду с помощью системы подачи воды или без нее.

Встроенный таймер позволяет предварительно задать продолжительность терапии. Лекарственные препараты могут применяться в виде аэрозолей с помощью одноразовых контейнеров для лекарственных препаратов (комплект для распылителя Tropic plus). Для использования с 110/127/230 В.

Потребление электроэнергии:	Ультразвуковой распылитель 50 В-А Подогрев шланга 15 В-А
Частота ультразвука:	1.68 МГц ± 5%
Уровень звукового давления:	Прим. 35 дБ (А)
Влагозащита:	IP X0
Метод эксплуатации:	Длительная эксплуатация
Производительность распылителя:	Макс. 3 мл/мин
Производительность при работе с системой подачи стерильной воды:	До 2,5 мл/мин
Размер капель:	0,2 - 4 мкм прим. 86% меньше 4 мкм
Приток воздуха:	6 - 10 л/мин при использовании фильтра SafeStar® 55 10 - 15 л/мин при использовании фильтра CareStar® 30
Классификация:	Класс I

B Настольный комплект Tropic plus, штанга, шарнирный кронштейн, фиксатор, держатель бутылки **MP01209**

C Штатив Tropic plus, со штангой, шарнирный кронштейн, фиксатор, держатель бутылки **MP01206**

D Направляющая в комплекте для Tropic plus, штанга, шарнирный кронштейн, фиксатор, держатель бутылки **MP01207**

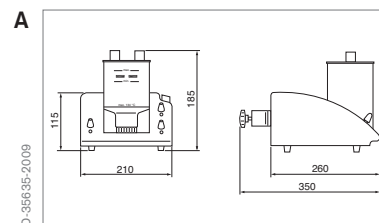

АЭРОЗОЛЬНАЯ ТЕРАПИЯ

A	Подогреваемый шланг Tropic plus, 1,1 м, кабель, штекер	2M85759
B	Гофрированный шланг Tropic plus, многоразовый, 1,2 м, пригоден для обработки в автоклаве, для небулайзеров	8403896
C	Гофрированный шланг Tropic plus, многоразовый, 0,3 м, пригоден для обработки в автоклаве, для небулайзеров	2M85813
D	Комплект автоматического заполнения Tropic plus, для больших контейнеров со стерильной водой	MP01208
E	Комплект распылителя для Tropic plus, одноразовый, для медицинского распыления, 48 шт.	MP00006
F	Механический фильтр SafeStar® 55, одноразовый, мертвое пространство 55 мл, 50 шт.	MP01790
G	Электростатический фильтр CareStar® 30, одноразовый, мертвое пространство 30 мл, 50 шт.	MP01770



АЭРОЗОЛЬНАЯ ТЕРАПИЯ

A Кварцевый генератор для Tropic plus, многоразовый, автоклавируемый	2M85794
B Крышка камеры распылителя Tropic plus, автоклавируемая	2M85795
C Шланг для Tropic plus, одноразовый, со стороны пациента, для Tropic plus, 100 см, 15 шт.	MX22793
C Шланг для Tropic plus, одноразовый, соединяет вентилятор/камеру, для Tropic plus, 40 см, 20 шт.	MX22790
D Камера небулайзера для Tropic plus, запасная часть	2M85796



МЕДИКАМЕНТОЗНАЯ САНАЦИЯ

3. МЕДИКАМЕНТОЗНАЯ САНАЦИЯ

3.1 БРОНХИАЛЬНАЯ САНАЦИЯ

Dräger Medical предлагает широкий ассортимент бронхиальных аспираторов, а также представляет индивидуальные решения, в соответствии с конкретными потребностями отделений интенсивной терапии и операционных. В качестве привода можно использовать давление воздуха или вакуум. Дополнительно могут быть поставлены различные крепления и держатели шлангов, для формирования эргономичного рабочего места. Возможно выбрать вариант соединения, исходя из требований заказчика, и подходящие емкости. Существуют одноразовые и многоразовые решения.

Вакуумный регулятор соединяется непосредственно с центральной вакуумной системой или крепится к направляющей. Давление вакуума можно непрерывно регулировать до макс. -90 кПа (-900 мбар); оно отображается на поворотном манометре с ручной регулировкой. Все пластиковые детали, которые могут быть загрязнены (кроме узла манометра), можно подвергнуть обработке в автоклаве при температуре до 134 °С. Все вакуумные регуляторы VarioVac® имеют двцветную маркировку: согласно стандарту EN ISO 32 (желтым) и нейтральным (черным) цветом. В комплект входит запорный кран. Вы можете использовать систему одноразовых фильтров VarioSafe® для надежной защиты оборудования серии VarioVac® и центральной вакуумной системы от загрязнения. Система фильтрации VarioSafe® входит в комплект каждого вакуумного регулятора VarioVac®.

Технические данные:

Максимальный вакуум:	-90 ... 0 кПа (-900 ... 0 мбар)
Максимальная производительность всасывающей линии:	55 л/мин
Вес:	600 - 800 г (800 г для версий для направляющей)
Габариты (Ш/В/Г) в мм:	80 x 210 x 160 (без VarioSafe) 80 x 340 x 160 (с VarioSafe)
Максимальный уровень звукового давления:	55 дБ (А)
Наконечник шланга:	Ø 6 мм
Коэффициент фильтрации бактерий:	99,99998% (с VarioSafe)
Коэффициент фильтрации вирусов:	99,9998% (с VarioSafe)

A	Вакуумный регулятор VarioVac® B DIN, для санации бронхов, подключение к разъему "Вакуум"	MP00501
B	Вакуумный регулятор VarioVac® B/OR Rail, для санации бронхов, подключение к разъему "Вакуум"	MP00505
C	Двойной вакуумный регулятор VarioVac® B/OR Rail, для санации бронхов, подключение к разъему "Вакуум"	MP00516
	Вес:	1 700 г
	Габариты (Ш/В/Г) в мм:	200 x 230 x 220 (без VarioSafe) 200 x 340 x 220 (с VarioSafe)

О шлангах CS вы можете получить подробную информацию в разделе шланги централизованного газоснабжения.



БРОНХИАЛЬНАЯ САНАЦИЯ

Эжектор **VarioAir®** соединяется непосредственно с системой подачи медицинского воздуха или крепится к направляющим. Эжектор с низким уровнем шума создает давление вакуума до макс. -90 кПа (-900 мбар); оно отображается на поворотном манометре с возможностью ручной регулировки. Все аппараты укомплектованы предохранительным клапаном (срабатывание - 0,1 кПа), чтобы избежать повышения давления у пациента. Ручка регулировки разрежения является также переключателем включения/выключения для прерывания санации без необходимости сбрасывать значения. Все эжекторы **VarioAir®** имеют двуцветную маркировку: согласно стандарту EN ISO 32 (желтым) и нейтральным (черным) цветом.

Новая одноразовая система фильтрации **VarioSafe®** надежно защищает продукцию серии **VarioAir®** и среду, окружающую пациента, от загрязнения. В комплект всегда входит один элемент новой системы фильтрации **VarioSafe®**.

Технические данные:

Максимальный вакуум:	-90 ... 0 кПа (-900 ... 0 мбар)
Минимальная производительность всасывающей линии:	40 л/мин
Диапазон входного давления:	4 - 5,5 бар
Максимальный поток газа:	55 л/мин
Вес:	800 г
Габариты (Ш/В/Г) в мм:	80 x 200 x 160 (без VarioSafe) 80 x 330 x 160 (с VarioSafe)
Максимальный уровень звукового давления:	57 дБ (А)
Наконечник шланга:	Ø 6 мм
Предохранительный клапан:	Срабатывание 1 кПа (1 мбар)
Коэффициент фильтрации бактерий:	99,99998% (с VarioSafe)
Коэффициент фильтрации вирусов:	99,9998% (с VarioSafe)



- | | | |
|----------|--|----------------|
| A | Эжектор VarioAir® B DIN B DIN, для санации бронхов, подключение к разъему "Воздух" | MP00530 |
| B | Эжектор VarioAir® B/OR Rail, для санации бронхов + OR, подключение к разъему "Воздух" | MP00535 |

О шлангах CS вы можете получить подробную информацию в разделе шланги централизованного газоснабжения.

БРОНХИАЛЬНАЯ САНАЦИЯ

A Эжектор VarioO2® B DIN, для санации бронхов, подключение к разъему "O2" MP00550

B Эжектор VarioO2® B/OR Rail, для санации бронхов + OR, подключение к разъему "O2" MP00552

B Эжектор VarioAir® P Rail, для санации бронхов, подключение к разъему "Воздух" MP00545

Для подключения через вакуумный соединительный шланг CS. В исполнении для направляющей устройство можно присоединить ко все стандартным настенным направляющим (ширина 8-10 мм и высота 25-35 мм).
Подача газов производится через соединительный шланг AIR. Новая одноразовая система фильтрации VarioSafe® надежно защищает продукцию серии VarioAir® и среду, окружающую пациента, от загрязнения.

Технические данные:

Максимальный вакуум: -48 ... 0 кПа (-480 ... 0 мбар)

Максимальная

производительность

всасывающей линии: 20 л/мин

Диапазон входного

давления:

4 - 5,5 бар

Максимальный поток газа: 40 л/мин

Габариты (Ш/В/Г) в мм: 80 x 200 x 160 (без VarioSafe)

80 x 330 x 160 (с VarioSafe)

Максимальный уровень

звукового давления: 50 дБ (А)

Предохранительный клапан: начиная с 1 кПа (1 мбар)

Коэффициент фильтрации

бактерий: 99,99998% (с VarioSafe)

Коэффициент фильтрации

вирусов: 99,9998% (с VarioSafe)

О шлангах CS вы можете получить подробную информацию в разделе шланги централизованного газоснабжения.



БРОНХИАЛЬНАЯ САНАЦИЯ

Привод (VarioVac® или VarioAir®) и комплект емкостей соединены, образуя комплексное, удобное и простое решение. Эргономичная ручка расположена точно по центру тяжести устройства, обеспечивая простую транспортировку аспиратора.

Технические данные:

Вес:	1600 г (пустой)
Габариты (Ш/В/Г) в мм:	300 x 440 x 160
Наконечник шланга:	Ø 6 мм
Цветовая маркировка:	ISO 32 (желтый для установки уровня вакуума у пациента) и стандартный нейтральный цвет (черный).



A Вакуумный регулятор VarioVac® В compact, для санации бронхов, подключение к разъему "Вакуум"

MP00506

Комплексная система, включающая комплект емкостей для секрета и встроенный вакуумный регулятор. Вы можете использовать систему одноразовых фильтров VarioSafe® для надежной защиты аппарата и среды, окружающей пациента, от загрязнения.

Технические данные:

Максимальный вакуум:	-90 ... 0 кПа (-900 ... 0 мбар)
Максимальная производительность всасывающей линии:	55 л/мин
Максимальный уровень звукового давления:	55 дБ (А)
Коэффициент фильтрации бактерий:	99,99998% (с VarioSafe)
Коэффициент фильтрации вирусов:	99,9998% (с VarioSafe)

B Эжектор VarioAir® В compact, для санации бронхов, подключение к разъему "Воздух"

MP00536

Комплексная система, включающая комплект емкостей для секрета и встроенный эжектор. Новая одноразовая система фильтрации VarioSafe® надежно защищает продукцию серии VarioAir® и среду, окружающую пациента, от загрязнения.

Технические данные:

Максимальный вакуум:	-90 ... 0 кПа (-900 ... 0 мбар)
Минимальная производительность всасывающей линии:	40 л/мин
Диапазон входного давления:	4 - 5,5 бар
Максимальный поток газа:	55 л/мин
Максимальный уровень звукового давления:	57 дБ (А)
Предохранительный клапан:	Срабатывание 1 кПа (1 мбар)
Коэффициент фильтрации бактерий:	99,99998% (с VarioSafe)
Коэффициент фильтрации вирусов:	99,9998% (с VarioSafe)

О шлангах CS вы можете получить подробную информацию в разделе шланги централизованного газоснабжения.

БРОНХИАЛЬНАЯ САНАЦИЯ

A Эжектор VarioAir® P compact, для санации бронхов, подключение к разъему "Воздух" MP00547

Комплексная система, включающая комплект емкостей для секрета и встроенный эжектор.
Новая одноразовая система фильтрации VarioSafe® надежно защищает продукцию серии VarioAir® и среду, окружающую пациента, от загрязнения.

Технические данные:

Максимальный вакуум:	-48 ... 0 кПа (-480 ... 0 мбар)
Максимальная производительность всасывающей линии:	20 л/мин
Диапазон входного давления:	4 - 5,5 бар
Максимальный поток газа:	40 л/мин
Максимальный уровень звукового давления:	50 дБ (A)
Предохранительный клапан:	Срабатывание 1 кПа (1 мбар)
Коэффициент фильтрации бактерий:	99,99998% (с VarioSafe)
Коэффициент фильтрации вирусов:	99,9998% (с VarioSafe)

О шлангах CS вы можете получить подробную информацию в разделе шланги централизованного газоснабжения.



БРОНХИАЛЬНАЯ САНАЦИЯ

Сверхлегкий переносной комплект емкостей для секрета, предназначенный для санации бронхов. Комплект изготовлен из высококачественного и крепкого пластика, его можно полностью обрабатывать в автоклаве при температуре до 134 °С. Две банки объемом 700 мл, используемые для сбора секрета и промывки, одинаковые, что облегчает внутрибольничную логистику. Банки изготовлены из высококачественного полисульфона, они предназначены для многоразового использования, очень прочные и рассчитаны на то, чтобы выдержать сильное внутреннее давление. Длительный срок службы емкостей позволяет сохранять природные ресурсы и обеспечивает экономичность.

Автоматическая защита от переполнения установлена в крышке емкости для секрета, предотвращая попадание секрета в приводной блок и шланги подачи медицинских газов. Эргономичная ручка расположена точно по центру тяжести устройства, обеспечивая простую транспортировку комплекта емкостей для секрета.



A Комплект емкостей для секрета, с 700-миллилитровыми емкостями для секрета (2 шт.) и 1,5-метровым шлангом 2M85056

Максимальный объем емкостей до защиты от переполнения - 2 x 1000 мл.
 Минимальное деление шкалы 10 мл, максимум до 700 мл.
 Вес: 1000 г (пустой):
 Габариты (Ш/В/Г) в мм: 300 x 340 x 100.

B Комплект емкостей для секрета, с защитной емкостью и 700-миллилитровыми емкостями для секрета (2 шт.) 2M85607

Максимальный объем емкостей до защиты от переполнения - 2 x 1000 мл.
 Минимальное деление шкалы 10 мл, максимум до 700 мл.
 С дополнительной защитной банкой
 Вес: 1000 г (пустой):
 Габариты (Ш/В/Г) в мм: 300 x 440 x 100.

БРОНХИАЛЬНАЯ САНАЦИЯ

Держатели для крепления компактного бронхиального аспиратора или комплекта емкостей для секрета к стене/направляющей или к направляющей подвесного модуля. Устройства закреплены только с помощью фиксаторов и при необходимости их можно легко отсоединить и переместить.

A Настенный держатель, с креплениями, для компактной системы санации бронхов и комплекта емкостей для секрета	M26859
B Зажим на направляющей рычажного типа, для крепления устройств к стандартной направляющей 25x10 мм Для компактной системы санации бронхов и комплекта емкостей для секрета.	M26842
C Потолочный держатель, держатель на направляющей для компактных систем санации бронхов и комплектов емкостей для секрета	2M85119
Держатели для фиксации соединительного шланга централизованного газоснабжения или аспирационного шланга. Для крепления к направляющей палаты реанимационного отделения или компактной направляющей.	
D Держатель соединительного шланга CS	2M85446
E Держатель шланга, для шлангов различных диаметров	2M85239



БРОНХИАЛЬНАЯ САНАЦИЯ

A Емкость для секрета VacuSmart®, PE (полиэтилен), одноразовая, 700 мл, 25 шт.

MX23023

VacuSmart® - это одноразовый картридж, который специально разработан и тщательно проверен на совместимость с эндотрахеальной системой санации бронхов Dräger Medical с применением емкостей объемом 700 мл, поэтому отсутствует необходимость модификации системы санации.

Устанавливается всего за несколько секунд. Предохранитель надежно защищает аспиратор и окружающую среду от загрязнения.

Технические данные:

Максимальная емкость:	700 мл
Максимальная емкость до защиты от переполнения:	1000 мл
Защита от переполнения:	Встроенный гидрофобный фильтр
Рекомендованная длительность эксплуатации:	24 часа.



B Емкость для секрета VacuSmart® Gel, PE (полиэтилен), одноразовая, 700 мл, 25 шт.

MX23025

VacuSmart® Gel - это одноразовый картридж со встроенным загустителем для всех эндотрахеальных систем санации бронхов Dräger Medical, для которых используют емкости 700 мл. Загуститель заставляет сгущаться бронхиальный секрет и тем самым предотвращает утечки, например, при утилизации с помощью мусорного пресса. Дополнительно содержащийся полиакрилат натрия упакован в водорастворимый пакет, чтобы избежать контакта с кожей.

Технические данные:

Максимальная емкость:	700 мл
Максимальная емкость до срабатывания защиты от переполнения:	1000 мл
Загуститель:	Полиакрилат натрия
Защита от переполнения:	Встроенный гидрофобный фильтр
Рекомендованная длительность эксплуатации:	24 часа.

C Трубка VacuSmart® Tube, полиэтиленовая, одноразовая, 2 м, с кнопочным переключателем, 25 шт.

MX23026

Вы также можете сэкономить деньги, выбрав какой-либо из нижеследующих комплектов (в каждый входят 25 единиц товара):

D Комплект для санации, одноразовый, VacuSmart®, 700 мл и VacuSmart® Tube, каждый 25 шт.

MP00061

БРОНХИАЛЬНАЯ САНАЦИЯ

A Бактериальный фильтр 767, для эжекторов (линейка моделей не старше 2010 года), 5 шт. 6723976

A Бактериальный фильтр 767, одноразовый, для эжекторов (линейка моделей не старше 2010 года) СН00102

Фильтр 767 надежно защищает эжектор и среду, окружающую пациента, от загрязнения.

Технические данные:

Коэффициент фильтрации бактерий:	99,992%*
Коэффициент фильтрации вирусов:	99,99%*
Материал:	PS (полистирол)
Рекомендованная длительность эксплуатации:	14 дней
Метод фильтрации:	Механический (HEPA)*
Максимальное сопротивление:	6 мбар.

B Бактериальный фильтр, одноразовый, для эндотрах. Комплект санации для Primus®, Fabius®, Zeus®, 20 шт. МК00514

Технические данные:

Коэффициент фильтрации бактерий:	99,999%*
Коэффициент фильтрации вирусов:	99,999%*
Материал:	Акрил
Рекомендованная длительность эксплуатации:	14 дней
Метод фильтрации:	Гидрофобный (HEPA)*.

C Антибактериальная и противовирусная система фильтрации VarioSafe, для VarioAir® & VarioVac®, одноразовая, 10 шт. MP00555

Технические данные:

Максимальная емкость:	90 мл
Коэффициент фильтрации бактерий:	99,99998%*
Коэффициент фильтрации вирусов:	99,9998%*
Материал:	PS (полистирол)
Рекомендованная длительность эксплуатации:	7 дней
Метод фильтрации:	Механическая фильтрация и фильтрация с помощью гидрофобного фильтра (HEPA)
Максимальное сопротивление:	15 мбар.

* В соответствии со стандартом EN 1822-1:1998.
Фильтр для очистки от взвешенных веществ (HEPA и ULPA).



БРОНХИАЛЬНАЯ САНАЦИЯ

A Защитная емкость, PSU (полисульфон), многоразовая, с держателем на направляющей, автоклавируемая при температуре до 134 °C	2M86758
B Шланг, силиконовый, многоразовый, 1,5 м, для медицинской санации	M25780
C Соединительный шланг, силиконовый, многоразовый, ID 5 мм, толщина стенки 2 мм	1203606
D Крышка 700-мл емкости для секрета, с защитой от переполнения	2M85011
E Крышка емкости для секрета, для индикатора фистулы для постоянного + торакального дренажа	2M85013
F Крышка для емкости для секрета, с защитой от переполнения + предохранительным клапаном ($\geq 0,1$ кПа)	2M85012



БРОНХИАЛЬНАЯ САНАЦИЯ

A	Емкость для секрета, PSU (полисульфон), многоразовая, 300 мл, автоклавируемая при температуре до 134°C	2M86207
B	Емкость для секрета, PSU (полисульфон), многоразовая, 700 мл, автоклавируемая при температуре до 134°C	2M85594
C	Угловой переходник, соединение шланга с крышками емкостей для секрета	2M19063
D	Запорный клапан для VarioVac®, для временного открытия и закрытия линии санации	MP00570



БРОНХИАЛЬНАЯ САНАЦИЯ

A Крышка для Vario Vac® + VarioAir® В/OR, нейтральный цвет, 10 шт.	MP00496
B Крышка для Vario Vac® + VarioAir® В/OR, ISO, 10 шт.	MP00494
C Манометр для VarioVac® + VarioAir®, двойные весы кПа/мм р.с., -100 кПа (-1000 мбар)	MP00578
D Манометр для VarioVac® + VarioAir®, двойные весы кПа/мм р.с., -60 кПа (-600 мбар)	MP00580



МЕДИКАМЕНТОЗНАЯ САНАЦИЯ

3.2 Санация OR

Во время хирургических, эндоскопических и малоинвазивных процедур вам понравится простота использования данной продукции.

Модульная конструкция позволяет быстро заменять компоненты и дополнительно оборудовать систему любыми принадлежностями Dräger Medical, предназначенными для монтажа на направляющей. Отрицательное давление может создавать вакуумный регулятор или эжектор.

Защита от переполнения в емкости для секрета и дополнительная защитная емкость снижают риск загрязнения приводного механизма или вакуумной системы и уменьшают давление.

Аспираторы OR можно подключить к центральной вакуумной системе или, при использовании вместе с приводным блоком эжектора, к трубопроводам системы подачи кислорода или медицинского воздуха.

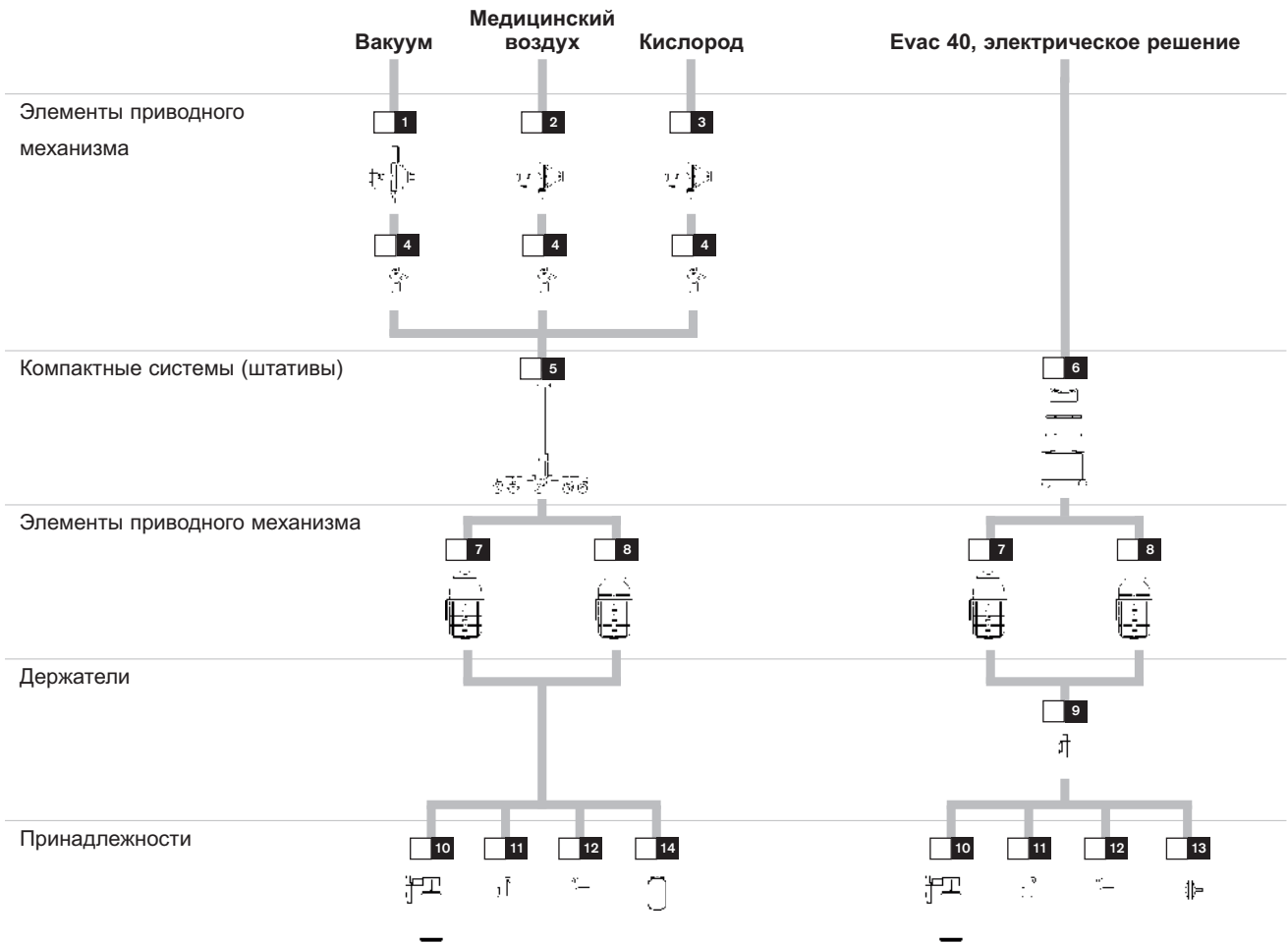

1	MP00505	Вакуумный регулятор VarioVac® B/OR
	MP00516	Двойной вакуумный регулятор VarioVac® B/OR Rail
2	MP00535	Эжектор VarioAir® B/OR, Rail
3	MP00552	Эжектор VarioO2® B/OR Rail
4	MP00555	Антибактериальная и противовирусная система фильтрации VarioSafe
5	2M85441	Тележка, для системы санации бронхов OR
6	2M86752	Аспиратор OR Evac 40, 230 В

7	2M85442	Емкость для сбора секрета, 4 л
8	2M85443	Резервная емкость для сбора секрета, 4л
9	2M86757	Универсальный держатель с выемкой 25x5
10	2M86758	Защитная емкость
11	2M85446	Держатель соединительного шланга CS
12	2M85239	Держатель шланга, для шлангов различных диаметров
13	MX37021	Бактериальный фильтр, одноразовый, для Evac 40
14	2M85594	Емкость для секрета, многоразовая, 700 мл

САНАЦИЯ OR

3.2 САНАЦИЯ OR

A Вакуумный регулятор VarioVac® B/OR Rail, для санации бронхов, подключение к разъему "Вакуум" MP00505

Технические данные:	
Максимальный вакуум:	-90 - 0 кПа (-900 - 0 мбар)
Максимальная производительность всасывающей линии:	55 л/мин
Вес:	600 - 800 г (800 г для версий для направляющей)
Габариты (Ш/В/Г) в мм:	80 x 200 x 160 (без VarioSafe) 80 x 330 x 160 (с VarioSafe)
Максимальный уровень звукового давления:	55 дБ (А)
Наконечник шланга:	Ø 6 мм
Цветовая маркировка:	Стандарт ISO 32 и нейтральный цвет (черный)
Коэффициент фильтрации бактерий:	99,99998% (с VarioSafe)
Коэффициент фильтрации вирусов:	99,9998% (с VarioSafe)

B Двойной вакуумный регулятор VarioVac® B/OR Rail, для санации бронхов, подключение к разъему "Вакуум" MP00516

Вес:	1.700 г
Габариты (Ш/В/Г) в мм:	200 x 230 x 220 (без VarioSafe) 200 x 340 x 220 (с VarioSafe)

C Эжектор VarioAir® B/OR Rail, для санации бронхов + OR, подключение к разъему "Воздух" MP00535

Технические данные:	
Максимальный вакуум:	-90 ... 0 кПа (-900 ... 0 мбар)
Минимальная производительность всасывающей линии:	40 л/мин
Диапазон входного давления:	4 - 5,5 бар
Максимальный расход газа:	55 л/мин
Вес:	800 г
Габариты (Ш/В/Г) в мм:	80 x 210 x 160 (без VarioSafe) 80 x 340 x 160 (с VarioSafe)
Максимальный уровень звукового давления:	57 дБ (А)
Наконечник шланга:	Ø 6 мм
Цветовая маркировка:	Стандарт ISO 32 и нейтральный цвет (черный)
Предохранительный клапан:	Срабатывание 1 кПа (1 мбар)
Коэффициент фильтрации бактерий:	99,99998% (с VarioSafe)
Коэффициент фильтрации вирусов:	99,9998% (с VarioSafe)

C Эжектор VarioO2® B/OR Rail, для санации бронхов+OR, подключение к разъему "O2" MP00552

О шлангах CS вы можете получить подробную информацию в разделе шланги централизованного газоснабжения.



САНАЦИЯ OR

- A Тележка, для системы санации бронхов OR, с защитной емкостью, без 4-литровых емкостей для сбора секрета** 2M85441

Еvac 40

Переносной электрический аспиратор Еvac 40 используется для санации и сбора секрета, выделений, частей ткани и промывных жидкостей в процессе хирургического вмешательства, эндоскопии или малоинвазивных процедур. Вакуумный насос с мембраной сконструирован для постоянной эксплуатации; он характеризуется низким уровнем шума. С помощью ножного переключателя легко начать или остановить санацию.

Технические данные:

Максимальный вакуум:	-90 ... 0 кПа (-900 ... 0 мбар)
Максимальная производительность всасывающей линии:	40 л/мин
Емкости для секрета:	2 x 4 л, опция
Вес:	18 кг
Габариты (Ш/В/Г) в мм:	435 x 999 x 436
Максимальный уровень звукового давления:	60 дБ (А).

- B Аспиратор OR Еvac 40, штепсельная вилка DIN, номинальное напряжение 230 В, 50/60 Гц** 2M86752

- C Емкость для сбора секрета, PSU (полисульфон), многоразовая, 4 л, автоклавируемая при температуре до 134 °С** 2M85442

- D Резервная емкость для сбора секрета, PSU (полисульфон), многоразовая, 4 л, с корзиной** 2M85443



САНАЦИЯ ОР

A	Защитная емкость, PSU (полисульфон), многоразовая, с фиксатором на направляющей, автоклавируемая при температуре до 134 °С	2M86758
B	Универсальный держатель с выемкой 25x5 Держатель на направляющей с зажимом, для компактной системы санации бронхов и комплекта емкостей для секрета.	2M86757
C	Бактериальный фильтр, одноразовый, для Evas 40, 10 шт.	MX37021
D	Держатель соединительного шланга CS	2M85446
E	Держатель шланга, для шлангов различных диаметров	2M85239
F	Емкость для секрета, PSU (полисульфон), многоразовая, 4 л, автоклавируемая при температуре до 134 °С	M25742



МЕДИКАМЕНТОЗНАЯ САНАЦИЯ

3.3 Длительный дренаж

Длительный дренаж используют для откачивания секрета, крови и/или воздуха из полостей тела в течение продолжительного постоперационного периода, в частности после операций по устранению открытого пневмоторакса.

Все системы длительного дренажа от Dräger Medical изгото-

товлены из высококачественных материалов и тщательно продуманы.

Индивидуально разработанные решения позволят выбрать между дренажем с пневмо- или электроприводом, а также с их помощью вы сможете оптимизировать вашу работу в соответствии с конкретной необходимостью и требованиями.

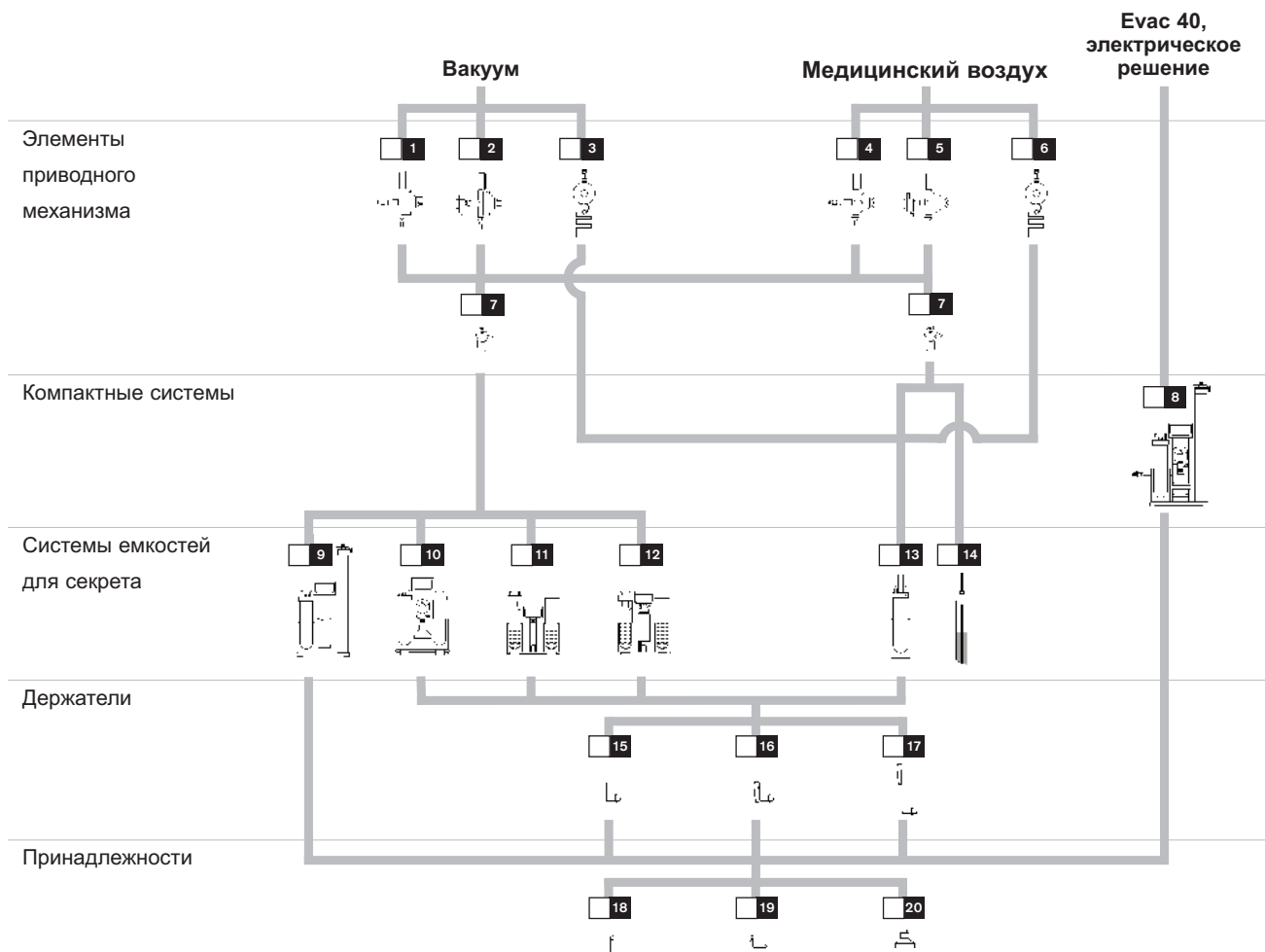

1	MP00507	Вакуумный регулятор VarioVac® D DIN
2	MP00511	Вакуумный регулятор VarioVac® D Rail
3	MP00512	Вакуумный регулятор VarioVac® T Rail WV, установка на направляющей
4	MP00537	Эжектор VarioAir® D DIN
5	MP00542	Эжектор VarioAir® D Rail
6	MP00544	Эжектор VarioAir® T Rail WV, установка на направляющей
7	MP00555	Антибактериальная и противовирусная система фильтрации VarioSafe
8	2M85154	Длительный дренаж 4
9	2M85153	Длительный дренаж 3
10	2M85151	Длительный дренаж 1

11	2M85056	Комплект емкостей для секрета, с 700-миллилитровыми емкостями
12	2M85607	Комплект емкостей для секрета, емкостью и 700-миллилитровыми емкостями для секрета
13	2M85163	Комплект для сбора секрета, с держателем на направляющей и 700-мл емкостью для сбора секрета
14	MP00518	Гидравлический вакуумметр
15	M26859	Настенный держатель
16	M26842	Зажим на направляющей рычажного типа
17	2M85119	Потолочный держатель
18	2M85446	Держатель соединительного шланга CS
19	2M85239	Держатель шланга, для шлангов различных диаметров
20	6723976	Бактериальный фильтр 767, для эжекторов (линейка моделей не старше 2010 года)

ДЛИТЕЛЬНЫЙ ДРЕНАЖ

3.3 ДЛИТЕЛЬНЫЙ ДРЕНАЖ

Вакуумный регулятор подсоединяется непосредственно к центральной вакуумной системе или монтируется на направляющую. Легко настраиваемая величина разрежения, до максимальных -160 мбар (-16 кПа), отображается на поворотном манометре и хорошо видна со всех сторон. Все пластиковые детали (за исключением манометра) можно подвергать обработке в автоклаве при температуре до 134 °С. Все вакуумные регуляторы VarioVac® имеют двуцветную маркировку: согласно стандарту EN ISO 32 (желтым) и нейтральным (черным) цветом.

В комплект всех вакуумных регуляторов входит запорный кран. Вы можете использовать систему одноразовых фильтров VarioSafe® для надежной защиты оборудования серии VarioVac® и центральной вакуумной системы от загрязнения. Система фильтрации VarioSafe® входит в комплект каждого вакуумного регулятора VarioVac®.

Технические данные:

Максимальный вакуум: -16 ... 0 кПа (-160 ... 0 мбар)

Максимальная

производительность

всасывающей линии:

18 л/мин

Вес:

600 - 800 г (800 г для версий для направляющей)

Габариты (Ш/В/Г) в мм:

80 x 210 x 160 (без VarioSafe)
80 x 340 x 160 (с VarioSafe)

Максимальный уровень

звукового давления:

50 дБ (А)

Наконечник шланга:

Ø 6 мм

Коэффициент фильтрации

бактерий:

99,99998% (с VarioSafe)

Коэффициент фильтрации

вирусов:

99,9998% (с VarioSafe)

A Вакуумный регулятор VarioVac® D DIN, для длительного дренажа и дренажа ран, подключение к разъему "Вакуум"

MP00507

B Вакуумный регулятор VarioVac® D Rail, для постоянного дренажа и дренирования ран, подключение к разъему "Вакуум"

MP00511



ДЛИТЕЛЬНЫЙ ДРЕНАЖ

A Вакуумный регулятор VarioVac® T Rail WV, для торакального дренажа, подключение к разъему "Вакуум"

MP00512

Гидравлический вакуумметр входит в комплект.
Для подключения через вакуумный соединительный шланг центральной системы CS.

Это устройство с креплением на направляющей можно присоединить ко все стандартным настенным направляющим (ширина 8-10 мм и высота 25-35 мм).

Погружная трубка с двойной шкалой (кПа и смH₂O)

Двухцветная маркировка согласно стандарту EN ISO 32 (желтым) и нейтральным (черным) цветом.

Технические данные:

Максимальный вакуум: -5 ... 0 кПа (-50 ... 0 мбар)

Минимальная

производительность

всасывающей линии: 15 л/мин

Вес: 1 100 г

Габариты (Ш/В/Г) в мм: 80 x 860 x 160

Максимальный уровень

звукового давления: 50 дБ (А)

Наконечник шланга: Ø 6 мм.



О шлангах CS вы можете получить подробную информацию в разделе шланги централизованного газоснабжения.

ДЛИТЕЛЬНЫЙ ДРЕНАЖ

Эжектор **VarioAir®** подсоединен непосредственно к системе подачи медицинского воздуха или к рельсам. Эжектор с низким уровнем шума создает давление вакуума до макс. -15 кПа (-150 мбар) и данное значение отображается на вращающемся манометре с возможностью ручной регулировки. Все аппараты укомплектованы предохранительным клапаном высокого давления (срабатывание 0,1 кПа), чтобы избежать повышения давления у пациента.

Все эжекторы **VarioAir®** имеют двуцветную маркировку согласно стандарту EN ISO 32 (желтым) и нейтральным (черным) цветом.

Новая одноразовая система фильтрации **VarioSafe®** надежно защищает продукцию серии **VarioAir®** и среду, окружающую пациента, от загрязнения. В комплект всегда входит один элемент новой системы фильтрации **VarioSafe®**.

Технические данные:

Максимальный вакуум:	-16 ... 0 кПа (-160 ... 0 мбар)
Максимальная производительность всасывающей линии:	18 л/мин
Диапазон входного давления:	4 - 5,5 бар
Максимальный расход газа:	25 л/мин
Вес:	800 г
Габариты (Ш/В/Г) в мм:	80 x 200 x 160 (без VarioSafe) 80 x 330 x 160 (с VarioSafe)

Максимальный уровень звукового давления:	45 дБ (А)
Наконечник шланга:	Ø 6 мм
Предохранительный клапан:	Срабатывание 1 кПа (1 мбар)
Коэффициент фильтрации бактерий:	99,99998% (с VarioSafe)
Коэффициент фильтрации в ириусов:	99,99998% (с VarioSafe)



A Эжектор **VarioAir® D DIN**, для длительного дренажа и дренирования ран, линия подачи воздуха

MP00537

ДЛИТЕЛЬНЫЙ ДРЕНАЖ

A Эжектор VarioAir® D Rail, для длительного дренажа и дренирования ран, подключение к разъему "Воздух" MP00542

Это устройство для направляющей можно присоединить ко всем стандартным настенным рельсовым направляющим (ширина 8-10 мм и высота 25-35 мм). Для подачи газа через вакуумный соединительный шланг CS. Соединительная резьба: NIST.*



B Эжектор VarioAir® T Rail WV, для торакального дренажа, с гидравлическим вакууметром MP00544

Это устройство для направляющей можно присоединить ко всем стандартным настенным рельсовым направляющим (ширина 8-10 мм и высота 25-35 мм) Для подачи газа через вакуумный соединительный шланг CS. Соединительная резьба: NIST.*

Погружная трубка с двойной шкалой (кПа и смH₂O)
Двойная цветовая маркировка согласно стандарту ISO 32 (желтый) и нейтральный (черный).



Технические данные:

Максимальный вакуум: -5 ... 0 кПа (-50 ... 0 мбар)

Минимальная

производительность

всасывающей линии: 15 л/мин

Максимальный расход газа: 30 л/мин

Вес: 1100 г

Габариты (Ш/В/Г) в мм: 80 x 860 x 160.

*О шлангах CS вы можете получить подробную информацию в разделе шланги централизованного газоснабжения.

ДЛИТЕЛЬНЫЙ ДРЕНАЖ

Вакуум может создаваться эжектором или вакуумным регулятором. При использовании с эжектором, бактериальный фильтр надежно защищает от загрязнения из внешней среды. Все системы длительного дренажа с пневматическим приводом могут использоваться в потенциально взрывоопасных зонах. Секрет засасывается в емкость для сбора секрета. Когда емкость для сбора секрета наполнится, предохранитель и защитная емкость не позволят секрету попасть в приводной блок, тем самым предотвратив загрязнение центральной вакуумной системы больницы. Все детали, для которых существует опасность загрязнения, можно обработать в автоклаве при температуре до 134 °С.

Системы длительного дренажа 1 и 3 могут быть использованы для постоянного дренажа и дренирования ран, а также для торакального дренажа в комбинации с регулятором серии VarioVac® D и VarioAir® D. Дополнительный высокоточный регулятор позволяет легко установить минимальный уровень вакуума.



D-35826-2011



MT-3702-2008

A Длительный дренаж 1 для постоянного дренажа и дренирования ран

2M85151

Высокоточный регулятор, свищ-индикатор и бактериальный фильтр 767 входят в комплект. Емкость 700 мл, максимальная емкость до предохранителя 1000 мл. Минимальное деление шкалы 10 мл, максимум до 700 мл.

Технические данные:

Максимальный вакуум:	-10 ... 0 кПа (-100 ... 0 мбар)
Максимальная производительность всасывающей линии:	14 л/мин
Вес:	3 кг (пустой)
Габариты (Ш/В/Г) в мм:	285 x 340 x 160.

B Длительный дренаж 3 для постоянного дренажа, дренирования ран и торакального дренажа

2M85153

Высокоточный регулятор, гидравлический вакуумметр и бактериальный фильтр 767 входят в комплект. Емкость 700 мл, максимальная емкость до предохранителя 1000 мл.

Минимальное деление шкалы 10 мл, максимум до 700 мл.

Технические данные:

Максимальный вакуум:	-5 ... 0 кПа (-50 ... 0 мбар)
Максимальная производительность всасывающей линии:	14 л/мин
Вес:	5,5 кг (пустой)
Габариты (Ш/В/Г) в мм:	260 x 800 x 180.

B Длительный дренаж 4 для постоянного дренажа, дренирования ран и торакального дренажа, электр. 220 В/50 Гц, DIN

2M85154

Высокоточный регулятор, гидравлический вакуумметр и бактериальный фильтр 767 входят в комплект. В качестве привода данного блока используется электрический вакуумный насос (15 Вт).

Технические данные:

Максимальный вакуум:	-5 ... 0 кПа (-50 ... 0 мбар)
Максимальная производительность всасывающей линии:	14 л/мин
Вес:	6 кг (пустой)
Габариты (Ш/В/Г) в мм:	260 x 800 x 180.

ДЛИТЕЛЬНЫЙ ДРЕНАЖ

A Вакуумный регулятор VarioVac® T Rail WV, для торакального дренажа, подключение к разъему "Вакуум"

MP00512

Гидравлический вакуумметр входит в комплект. Для подключения через вакуумный соединительный шланг подачи сред CS. Это устройство с креплением на направляющей можно присоединить ко все стандартным настенным направляющим (ширина 8-10 мм и высота 25-35 мм). Погружная трубка с двойной шкалой (кПа и смH₂O) Двойная цветовая маркировка согласно стандарту ISO 32 (желтый) и нейтральный (черный).

Технические данные:

Максимальный вакуум:	-5 ... 0 кПа (-50 ... 0 мбар)
Минимальная производительность всасывающей линии:	15 л/мин
Вес:	1100 г
Габариты (Ш/В/Г) в мм:	80 x 860 x 160
Максимальный уровень звукового давления:	50 дБ (А)
Наконечник шланга:	Ø 6 мм

О шлангах CS вы можете получить подробную информацию в разделе шланги централизованного газоснабжения.



B Гидравлический вакуумметр, для торакального дренажа, в сочетании с VarioVac® D + VarioAir® D

MP00518

Это устройство для направляющей можно присоединить ко все стандартным настенным рельсовым направляющим (ширина 8-10 мм и высота 25-35 мм) Погружная трубка с двойной шкалой (кПа и смH₂O).

Технические данные:

Максимальный вакуум:	-5 ... 0 кПа (-50 ... 0 мбар)
Максимальная производительность всасывающей линии:	10 л/мин
Предохранительный клапан:	начиная с 1 кПа (1 мбар)
Наконечник шланга:	2 x Ø 6 мм
Вес:	1 кг (пустой)
Габариты (Ш/В/Г) в мм:	80 x 860 x 160.

C Комплект для сбора секрета, с держателем на направляющей и 700-мл емкостью для сбора секрета

2M85163

Комплект для сбора секрета, с держателем на направляющей и емкостью 700 мл для сбора секрета, например для аппаратов длительного дренажа.

Состоит из:

- 1 x емкость для секрета, пригодна для обработки в автоклаве (до 134 °C), материал: PSU (полисульфон)
- 1 x держатель для направляющей
- 1 x колпачок с предохранительным клапаном положительного давления (начиная от 0,1 кПа; 1 мбар)
- 1 x всасывающий шланг с указателем уровня секрета.

ДЛИТЕЛЬНЫЙ ДРЕНАЖ

A Бактериальный фильтр 767, для эжекторов (линейка моделей не старше 2010 года), 5 шт. 6723976

A Бактериальный фильтр 767, одноразовый, для эжекторов (линейка моделей не старше 2010 года) СН00102

Фильтр 767 надежно защищает эжектор и среду, окружающую пациента, от загрязнения.

Технические данные:

Коэффициент фильтрации бактерий:	99,992%*
Коэффициент фильтрации вирусов:	99,99%*
Материал:	PS (полистирол)
Рекомендованная длительность эксплуатации:	14 дней
Метод фильтрации:	Механический (HEPA)*
Максимальное сопротивление:	6 мбар.

B Антибактериальная и противовирусная система фильтрации VarioSafe, для VarioAir® & VarioVac®, одноразовая, 10 шт. MP00555

Технические данные:

Максимальная емкость:	90 мл
Коэффициент фильтрации бактерий:	99,99998%*
Коэффициент фильтрации вирусов:	99,9998%*
Материал:	PS (полистирол)
Рекомендованная длительность эксплуатации:	7 дней
Метод фильтрации:	Механическая фильтрация и фильтрация с помощью гидрофобного фильтра (HEPA)
Максимальное сопротивление:	15 мбар.

* В соответствии со стандартом EN 1822-1:1998.

Фильтр для очистки от взвешенных веществ (HEPA и ULPA).



MT-3005-2004



D-28537-2009

ДЛИТЕЛЬНЫЙ ДРЕНАЖ

A	Погружная трубка, для длительного дренажа, без делений	M16395
	Резиновая пробка, для погружной трубки гидравлического вакуумметра	2M85139
B	Водный контейнер, для системы длительного дренажа 2-4 без резьбы	M20668
C	Крышка для Vario Vac® + VarioAir® D, нейтральный цвет, 10 шт.	MP00497
D	Крышка для Vario Vac® + VarioAir® D, ISO, 10 шт.	MP00495
E	Манометр для VarioVac® + VarioAir®, двойные весы кПа/мм р.с., -16 кПа (-160 мбар)	MP00579

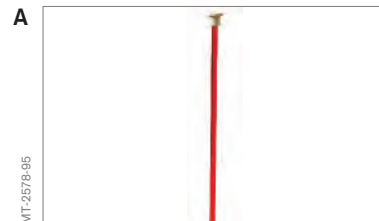

ДЛИТЕЛЬНЫЙ ДРЕНАЖ

A Погружная трубка, для гидравлического вакуумметра VarioVac® T + VarioAir® T, с делениями	MP00569
B Стопорный винт, для погружной трубки, с прокладками Для VarioVac® T Rail WV (MP00512), VarioAir® T Rail WV (MP00544) и гидравлического вакуумметра (MP00518).	MP00596
C Водяной контейнер с винтовой резьбой + прокладки, для VarioVac® T and VarioAir® T Водяной резервуар с винтовой резьбой и прокладки, для VarioVac® T Rail WV (MP00512), VarioAir® T Rail WV (MP00544) и гидравлический вакуумметр (MP00518).	MP00565
D Крышка для гидравлического вакуумметра Для VarioVac® T Rail WV (MP00512), VarioAir® T Rail WV (MP00544) и гидравлического вакуумметра (MP00518). В комплект входят прокладки.	MP00595
E Вставной штуцер для гидравлического вакуумметра Для VarioVac® T Rail WV (MP00512), VarioAir® T Rail WV (MP00544) и гидравлического вакуумметра (MP00518).	MP00566



ШЛАНГИ ЦЕНТРАЛИЗОВАННОГО ГАЗОСНАБЖЕНИЯ

4. ШЛАНГИ ЦЕНТРАЛИЗОВАННОГО ГАЗОСНАБЖЕНИЯ

A	O₂ CS, шланг 1,5 м NIST EN DIN	M35489
	O₂ CS, шланг 3 м NIST EN DIN	M35490
	O₂ CS, шланг 5 м NIST EN DIN	M35491
	Шланг для центральной подачи кислорода (O ₂), стандарт DIN, 1,5 м, 3 м, 5 м с цветовой маркировкой EN ISO 32 (белый).	
B	AIR CS, шланг 1,5 м NIST EN DIN	M35495
	AIR CS, шланг 3 м NIST EN DIN	M35496
	AIR CS, шланг 5 м NIST EN DIN	M35497
	Шланг для центральной подачи сжатого воздуха (AIR), стандарт DIN, 1,5 м, 3 м, 5 м с цветовой маркировкой EN ISO 32 (черный и белый).	
C	VAC CS, шланг 1,5 м NIST EN DIN	M35498
	VAC CS, шланг 3 м NIST EN DIN	M35499
	VAC CS, шланг 5 м NIST EN DIN	M36000
	Шланг для центральной подачи вакуума (VAC), стандарт DIN, 1,5 м, 3 м, 5 м с цветовой маркировкой EN ISO 32 (желтый).	
D	AIR/O₂ CS, шланг 1,5 м NIST EN DIN	M36001
	AIR/O₂ CS, шланг 3 м NIST EN DIN	M36002
	AIR/O₂ CS, шланг 5 м NIST EN DIN	M36003
	Шланг для центральной подачи сжатого воздуха/кислорода (AIR/O ₂), стандарт DIN, 1,5 м, 3 м, 5 м с цветовой маркировкой EN ISO 32 (белый и черный).	

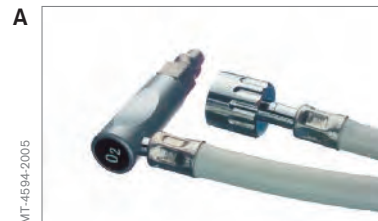

ШЛАНГИ ЦЕНТРАЛИЗОВАННОГО ГАЗОСНАБЖЕНИЯ

A	O₂ CS, шланг 1,5 м NIST NEUTRAL DIN	M36004
	O₂ CS, шланг 3 м NIST NEUTRAL DIN	M36005
	O₂ CS, шланг 5 м NIST NEUTRAL DIN	M36006
	Шланг для центральной подачи кислорода (O ₂), стандарт DIN, 1,5 м, 3 м, 5 м с нейтральной цветовой маркировкой (черный).	
B	AIR CS, шланг 1,5 м NIST NEUTRAL DIN	M36010
	AIR CS, шланг 3 м NIST NEUTRAL DIN	M36011
	AIR CS, шланг 5 м NIST NEUTRAL DIN	M36012
	Шланг для центральной подачи сжатого воздуха (AIR), стандарт DIN, для 1,5 м, 3 м, 5 м с нейтральной цветовой маркировкой (черный).	
C	VAC CS, шланг 1,5 м NIST NEUTRAL DIN	M36013
	VAC CS, шланг 3 м NIST NEUTRAL DIN	M36014
	VAC CS, шланг 5 м NIST NEUTRAL DIN	M36015
	Шланг для центральной подачи вакуума (VAC), стандарт DIN для 1,5 м, 3 м, 5 м с нейтральной цветовой маркировкой (черный).	
D	AIR/O₂ CS, шланг 1,5 м NIST NEUTRAL DIN	M36016
	AIR/O₂ CS, шланг 3 м NIST NEUTRAL DIN	M36017
	AIR/O₂ CS, шланг 5 м NIST NEUTRAL DIN	M36018
	Шланг центральной подачи сжатого воздуха/кислорода (AIR/O ₂), стандарт DIN, 1,5 м, 3 м, 5 м с нейтральной цветовой маркировкой (черный).	
	Рабочее место для шлангов центральной подачи (CS)	8601697
	Пожалуйста, ознакомьтесь с рабочим местом для других шлангов CS.	





D-50601-2012

Принадлежности для направляющих и медицинские светильники

ВЫ МОЖЕТЕ НА НАС ПОЛОЖИТЬСЯ:

- Благодаря идеальному подбору светильников, решения Dräger обеспечивают правильное освещение и оптимальные рабочие условия
- Оптимальный уход за пациентами, благодаря шарнирной консоли Quickstop, облегчающей позиционирование оборудования
- Рациональные концепции рабочих станций, благодаря надежному взаимодействию принадлежностей с больничным оборудованием

6

СОДЕРЖАНИЕ

ПРИНАДЛЕЖНОСТИ ДЛЯ НАПРАВЛЯЮЩИХ И МЕДИЦИНСКИЕ СВЕТИЛЬНИКИ

1. Принадлежности для направляющих	247
2. Медицинские светильники	252
3. Шарнирные консоли	254

ПРИНАДЛЕЖНОСТИ ДЛЯ НАПРАВЛЯЮЩИХ И МЕДИЦИНСКИЕ СВЕТИЛЬНИКИ

1. ПРИНАДЛЕЖНОСТИ ДЛЯ НАПРАВЛЯЮЩИХ

<p>A Полка для монитора 5035, 50 x 35,5 см, макс. нагрузка 20 кг, вес 5 кг</p> <p>Без ящика, для надежной установки оборудования для мониторинга. Благодаря наличию регулировочных винтов на вертикальных стойках, полка подходит для мониторов разного размера. Чтобы избежать ударов о конструкцию, уголки полки для мониторов закрыты резиновыми накладками, которые можно снять при уборке.</p>	<p>2M85003</p>
<p>B Полка для монитора 5450, 50 x 35,5 см, макс. нагрузка 20 кг, вес 8,7 кг</p> <p>С ящиком, для надежной установки оборудования для мониторинга. Просторный ящик можно использовать для хранения вещей, например, принадлежностей для мониторинга пациента. Благодаря наличию регулировочных винтов на вертикальных стойках, полка подходит для мониторов разного размера.</p>	<p>M24692</p>
<p>C Полка 3020, 30 x 20 см, макс. нагрузка 5 кг, вес 1,2 кг</p> <p>Для хранения инструментов, биндажей, пластырей, приборов измерения кислорода и т.п. Чтобы избежать ударов о конструкцию, уголки лотка для мониторов закрыты резиновыми накладками, которые можно снять при уборке.</p>	<p>M24678</p>
<p>D Удлинительная трубка для полок под мониторы</p>	<p>M26391</p>



ПРИНАДЛЕЖНОСТИ ДЛЯ НАПРАВЛЯЮЩИХ И МЕДИЦИНСКИЕ СВЕТИЛЬНИКИ

A Зажим на направляющей, для крепления к стойкам различного диаметра Вращаемый на 90° вправо и влево. Длина стандартного рельса (профиль 10 x 25 мм): 20 см.	2M85274
B Зажим на направляющей рычажного типа, для фиксации устройств к стандартной направляющей 25 x 10 мм Для быстрого крепления устройств к стандартной направляющей 25 x 10 мм, глубина крепежных отверстий 2,2 см, для винтов М5.	M25739
C Зажим на направляющей рычажного типа, для фиксации устройств к стандартной направляющей Фиксатор можно прочно прикрепить к аппарату с помощью комплекта винтов (М5).	2M85049
D Зажим на направляющей, для стандартной направляющей 25 x 10 мм, глубина отверстий 22 мм, для винтов М5	M20650
E Зажим на направляющей рычажного типа, для крепления устройств к стандартной направляющей 25x10 мм Для компактной системы санации бронхов и комплекта емкостей для секрета.	M26842
F Держатель соединительного шланга CS	2M85446
G Держатель шланга, для шлангов различных диаметров	2M85239

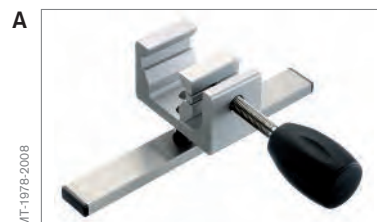

ПРИНАДЛЕЖНОСТИ ДЛЯ НАПРАВЛЯЮЩИХ И МЕДИЦИНСКИЕ СВЕТИЛЬНИКИ

A Потолочный держатель, держатель на направляющей для компактных систем санации бронхов и комплектов емкостей для секрета	2M85119
Проволочные корзины	
<p>Проволочные корзины используют для хранения одноразовых катетеров или одноразовых перчаток. Катетеры можно хранить в связках, извлекать их можно по-одному. У корзин хромированная поверхность и поэтому их легко чистить и обрабатывать в автоклавах при температуре не более 134 °С. Необходимое для корзины пространство на направляющих - 150 мм.</p>	
B Корзина 150, 15 x 20 x 10 м, например, для одноразовых перчаток	M26146
B Корзина 300, 15 x 28 x 10 м, например, для 300-миллиметровых катетеров	M26145
B Корзина 600, 15 x 48 x 10 м, например, для 600-миллиметровых катетеров	M25121
Емкость для катетеров	
<p>Данные емкости необходимы для хранения стерильных инсuffляционных катетеров. Емкость для катетеров поставляется с зажимом на направляющей и ее можно присоединить к направляющим в реанимационной палате. Диаметр емкости 50 мм. Длина емкости для катетера 50 мм. Емкость для катетера 710 разработана для катетеров длиной до 600 мм, а емкость для катетера 510 - для катетеров длиной до 400 мм.</p>	
C Держатель на направляющей, для емкости для катетера, 12,5 x 8,4 x 18 см	MP00652
D Емкость для катетера, большая, 12,2 x 25,2 x 12,2 см (верх) и Ø 85 мм (низ)	MP00650
E Емкость для катетера, малая, 12,2 x 16,6 x 12,2 см (верх) + Ø 60 мм (низ)	MP00651



ПРИНАДЛЕЖНОСТИ ДЛЯ НАПРАВЛЯЮЩИХ И МЕДИЦИНСКИЕ СВЕТИЛЬНИКИ

A Лоток, нержавеющая сталь, Ø 20,5 см, с фиксатором на направляющей	2M85233
B Телескопический кронштейн, с занавесками (2 шт.), для разделения кроватей пациентов Максимальная длина: 160 см, минимальная длина: 74 см, минимальная длина в сложенном виде: 11 см. В комплект поставки входят две антибактериальные шторы, моющиеся, с возможностью температурной обработки в кипящей воде (размер 85 см x 195 см), включая зажимы и универсальный рельсовый кронштейн для всех стандартных настенных рельсов размерностью от 10 мм x 25 мм до 8 мм x 35 мм.	MP00498
C Зажим для занавесок, для крепления занавесок к телескопическому кронштейну	M21112
D Держатель корзины для мусора, нержавеющая сталь, с опорной пластиной и мешками для мусора (100 шт.)	M24695
Мешки для мусора, одноразовые, для держателя, 100 шт.	M26240
E Держатель инфузионной бутылки, для стандартной направляющей, регулировка по высоте, 3 крючка	M20719
F Тележка для принадлежностей на направляющих, нержавеющая сталь, 2 направляющих (каждая 50 см), 55 x 81 x 47 см	MP00090



MT-2523-95



MT-0014-2005



MT-320-2003



MT-3720-2008



MT-10964-2006



MT-225-2003

ПРИНАДЛЕЖНОСТИ ДЛЯ НАПРАВЛЯЮЩИХ И МЕДИЦИНСКИЕ СВЕТИЛЬНИКИ

<p>A Держатель кабеля для направляющей, 10 шт. Комплект держателей кабеля, для крепления кабелей и шлангов на стандартных направляющих (10 x 25 мм), состоящий из 10 пластиковых зажимов для направляющей.</p>	<p>G15225</p>
<p>A Держатель кабеля для опорной стойки, 4 шт. Комплект держателей кабеля, для монтажа кабелей и шлангов на стойках диаметром 38 мм, состоящий из 4 двойных пластиковых зажимов и винтов.</p>	<p>G13171</p>
<p>B Компактная направляющая, для 38-миллиметровой трубы, стандартный профиль направляющей 10 x 25 мм, каждая сторона 10 см Вес: 0.9 кг, максимальная нагрузка: 30 кг.</p>	<p>2M85337</p>
<p>C Комплект удлиняющих конструкцию кронштейнов для кабелей и шлангов, с лотками для кабелей/шлангов</p>	<p>G13040</p>
<p>D Крепление в комплекте, крепится к стандартной направляющей 10 x 25 мм Обеспечивает дополнительную площадь для установки всех типов принадлежностей, закрепляемых на рельс, и компактного оборудования. Состоит из: 1 x стандартная направляющая 10 x 25 мм с концевой крышкой 1 x двойной фиксатор для крепления на профиль направляющей. Длина: 300 мм. Вес: 0.9 кг. Полезная нагрузка: 5.0 кг.</p>	<p>G13768</p>
<p>E Держатель инфузионной бутылки в комплекте, крепится к стандартной направляющей 10 x 25 мм Подходит для установки до 6 бутылей для инфузии. Состоит из: 1 x регулируемая по высоте стойка, с держателем бутылки 1 x зажим для стандартной горизонтальной направляющей. Вес: 2.0 кг Ширина: 600 мм. Диапазон регулировки по высоте: 380 мм.</p>	<p>G12985</p>

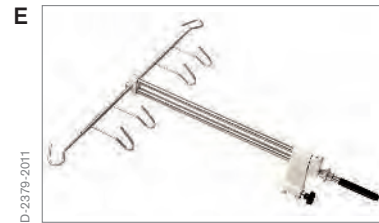
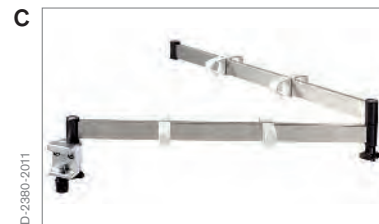

ПРИНАДЛЕЖНОСТИ ДЛЯ НАПРАВЛЯЮЩИХ И МЕДИЦИНСКИЕ СВЕТИЛЬНИКИ

2. МЕДИЦИНСКИЕ СВЕТИЛЬНИКИ

Качественное освещение и оптимальные рабочие условия важны на протяжении всего периода ухода за пациентом. Вы можете подобрать подходящее световое решение в зависимости от стоящих перед вами задач: осмотр или чтение у кровати пациента.

Решения Dräger обеспечивают идеальное освещение для осмотра, обработки ран; и других областей применения, например, введение препаратов посредством шприцев и постановка венозных катетеров. Все три варианта светильников легко крепятся и подходят для стандартной рельсовой системы.

A Медицинский смотровой светильник VarioLux® со светодиодной технологией

MP00601

Dräger VarioLux дает холодный свет, обеспечивая максимально эффективное освещение с регулируемой интенсивностью, и предназначен для эксплуатации в интенсивной терапии новорожденных. Светильник предусматривает возможность управления одной рукой, изменения световых настроек и яркости освещения.

Режим эксплуатации:	Непрерывная эксплуатация
Вес:	1,5 кг (3,3 фунта)
Электрические характеристики:	100-240 В, 50/60 Гц
Максимальная интенсивность освещения Ес на расстоянии 0,5 м:	30 000 люкс
Регулируемые уровни яркости:	30 000 люкс, 24 000 люкс, 18 000 люкс, 12 000 люкс, 6 500 люкс
Диаметр светового поля (d10) на расстоянии 0,5 м:	21 см
Диаметр светового поля (d50) на расстоянии 0,5 м:	9 см
Регулируемая цветовая температура:	Холодный белый (синий) 4 700 К ± 2%, Нейтральный белый (белый) 4 100 К ± 2%, Теплый белый (красный) 3 500 К ± 2%
Мин. срок службы ламп (светодиодов):	30 000 ч.
Общий индекс цветопередачи:	Ra ≥ 96 (при температуре 3 500 К) R9 = 90 (при температуре 3 500 К)
Макс. мощность теплового излучения на расстоянии 0,5 м:	105 Вт/м ²

Кабель питания стандарта EU 1,8 м, 2 контакта

MP00591



ПРИНАДЛЕЖНОСТИ ДЛЯ НАПРАВЛЯЮЩИХ И МЕДИЦИНСКИЕ СВЕТИЛЬНИКИ

A	Зажим для крепления светильника к направляющей	MP00615
B	Поворотная ручка	MP00587
C	Панель управления	MP00589
D	Зажим на направляющей, для крепления к стойкам различного диаметра	2M85274
	Вращаемый на 90° вправо и влево. Длина стандартного рельса (профиль 10 x 25 мм): 20 см.	
E	Компактная направляющая, для 38-миллиметровой трубы, стандартный профиль направляющей 10 x 25 мм, каждая сторона 10 см	2M85337
	Вес: 0.9 кг, максимальная нагрузка: 30 кг.	

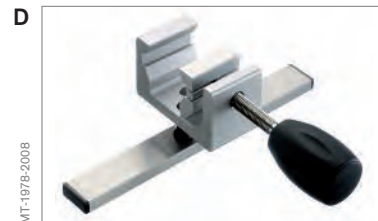

ПРИНАДЛЕЖНОСТИ ДЛЯ НАПРАВЛЯЮЩИХ И МЕДИЦИНСКИЕ СВЕТИЛЬНИКИ

3. ШАРНИРНЫЕ КОНСОЛИ

Все должно быть под рукой. Освободите ваши руки, чтобы позаботиться о пациенте, все соединения шарнирного кронштейна Quickstop можно зафиксировать и разблокировать одним легким движением. Все кабели, линии и системы шлангов можно установить таким образом, чтобы максимально возможным образом предотвратить их случайное отсоединение.

- | | |
|---|----------------|
| A Шарнирный кронштейн Quickstop 1, длина 1067 мм, макс.нагрузка 2 кг | 2M85705 |
| <p>В комплект входят:
 3 x фиксатор шланга (2 шт.)
 1 x фиксатор шланга, коаксиальный
 Длина: 1063 мм. Грузоподъемность: макс. 2 кг.</p> | |
| B Шарнирный кронштейн Quickstop 2, с универсальной системой шарового крепления для дополнительных принадлежностей | 2M85706 |
| <p>В комплект входят:
 2 x фиксатор шланга (2 шт.)
 1 x фиксатор шланга, коаксиальный
 1 x фиксатор шланга, с шаровым креплением
 Длина: 1078 мм. Грузоподъемность: макс. 2 кг.</p> | |
| C Шарнирный кронштейн Quickstop short, с универсальным держателем трубки | 2M86463 |
| <p>Для кабелей и трубок различного диаметра и коаксиальных шлангов. Сконструирован специально для столов OR.
 В комплект входят:
 1 x универсальный держатель для различных диаметров кабелей и трубок.
 Длина: 403 мм. Грузоподъемность: макс. 4 кг.</p> | |
| D Шарнирный кронштейн Quickstop, для крепления и позиционирования модулей Dräger | 2M86464 |
| E Шарнирный кронштейн 240°, 3 шарнира, фиксируемый, универсальная система шарового крепления, с фиксаторами шлангов | 8409609 |



ПРИНАДЛЕЖНОСТИ ДЛЯ НАПРАВЛЯЮЩИХ И МЕДИЦИНСКИЕ СВЕТИЛЬНИКИ

A Шарнирный кронштейн Infinity® ACS, для позиционирования и фиксации дыхательных шлангов MP00690

Шарнирный кронштейн Infinity® ACS, для позиционирования и фиксации дыхательных шлангов. Данный кронштейн можно зафиксировать без движения рук, а именно с помощью запатентованной системы блокировки, в основе принципа действия которой лежит момент силы трения.

В комплект входят:

1 x универсальный хомут для крепления шланга

1 x двойной хомут для крепления шланга, серый

Грузоподъемность: макс. 0,5 кг.



ПРИНАДЛЕЖНОСТИ ДЛЯ НАПРАВЛЯЮЩИХ И МЕДИЦИНСКИЕ СВЕТИЛЬНИКИ

<p>A Держатель шланга, для взрослых, новорожденных, для системы с шаровым креплением, для стандартных дыхательных шлангов</p> <p>Предназначен для шарнирного кронштейна 2 quickstop (2M85706) и шарнирного поворотного кронштейна 240° (8409609).</p>	<p>8409841</p>
<p>B Держатель шланга, двойной, для стандартных дыхательных шлангов, для взрослых, новорожденных, 2 шт.</p> <p>Предназначен для шарнирного кронштейна 1 quickstop (2M85705), шарнирного кронштейна 2 quickstop (2M85706) и шарнирного поворотного кронштейна 240° (8409609).</p>	<p>8406138</p>
<p>C Держатель шланга, для коаксиальных дыхательных шлангов, для взрослых, для quickstop 2 (2M85706), 2 шт.</p>	<p>MP00493</p>
<p>D Держатель для тройника, с шаровым креплением</p> <p>Предназначен для Quickstop 2 (2M85706), шарнирного поворотного кронштейна 240° (8409609) и шарнирного кронштейна Infinity ACS (MP00690).</p>	<p>8409746</p>
<p>E Держатель шланга, для системы с шаровым креплением, для всех кабелей и для разного диаметра</p> <p>Для коаксиальных и педиатрических шлангов. Предназначен для шарнирного кронштейна Quickstop 2 (2M85706), шарнирного поворотного кронштейна 240° (8409609) и шарнирного кронштейна Infinity ACS (MP00690).</p>	<p>2M86465</p>



ПРИНАДЛЕЖНОСТИ ДЛЯ НАПРАВЛЯЮЩИХ И МЕДИЦИНСКИЕ СВЕТИЛЬНИКИ

- | | |
|---|----------------|
| A <u>Комплект удлинения конструкции, для шарнирного кронштейна Quickstop 2M86464</u> | <u>MP00653</u> |
| B <u>Универсальный хомут для крепления шланга, для шарнирного кронштейна Infinity ACS (MP00690)</u>
Для всех стандартных кабелей и шлангов разного диаметра, а также для коаксиальных и педиатрических шлангов. | <u>MP00692</u> |
| C <u>Двойной хомут для крепления шланга, серый, для шарнирного кронштейна Infinity® ACS (MP00690)</u> | <u>MP00693</u> |





D-7573-3009

Неонатальная медицина и терморегулирование

ВЫ МОЖЕТЕ НА НАС ПОЛОЖИТЬСЯ:

- Широкая продуктовая линейка, способная удовлетворить самые разнообразные потребности в сфере терапии новорожденных
- Только высококачественные материалы для обеспечения оптимального ухода
- Помощь в терапии и эффективность вложенных в покупку средств

7

СОДЕРЖАНИЕ

**НЕОНАТАЛЬНАЯ МЕДИЦИНА
И ТЕРМОРЕГУЛИРОВАНИЕ**

1. Термотерапия	261
Caleo®	261
Air-Shields® Isolette® C2000/8000	263
Инкубатор 8000	266
BabyTherm® 8000 WB/8004/ 8010/4200	267
Air-Shields® Resuscitaire®	270
Транспортный инкубатор TI 5400	273
Air-Shields® TI 500 Globe-Trotter	274
Globe-Trotter GT5400	276
Air-Shields® Isolette® TI 500	279
Светолечение	281
Выхаживание новорожденных	282
Дополнительно	283

2. Принадлежности для вентиляции	284
3. Датчики	317
4. Принадлежности для мониторинга	319
5. Оборудование больничных палат	330
6. Принадлежности для направляющих и медицинские светильники	344

CALEO®

1. ТЕРМОТЕРАПИЯ

A Датчик температуры кожи ThermoTrase, одноразовый, желтый, для измерения центральной температуры кожи, 5 шт.	<u>MX11000</u>
B Датчик температуры кожи ThermoTrase, одноразовый, белый, для измерения периферической температуры кожи, 5 шт.	<u>MX11001</u>
C Матрац SoftBed, для Caleo®, многоразовый	<u>MX17012</u>
D Базовый набор для Caleo®, многоразовый. Покрывало для инкубатора, подушки для позиционирования пациента	<u>MP01426</u>
E Покрывало для инкубатора Caleo®, многоразовое	<u>MP01423</u>



CALEO®

A	Съемный блок с проходами для шлангов для Caleo®, многоразовый, угловой	2M50385
B	Съемный блок с проходами для шлангов Caleo®, многоразовый, створчатый	2M50412
C	Держатель вентиляционного шланга, многоразовый, 40 см	8411075
D	Датчик кислорода OxyTrace, для Caleo®, многоразовый	MX01050
E	Воздушный фильтр для Caleo®, многоразовый, 20 шт.	MX17015
F	Набор трубок для подачи воды, одноразовый, 20 шт.	MX17018
	Комплект: емкость и шланг для воды, многоразовый	2M50040
G	Держатель для инфузии, многоразовый. С креплением на штанге Ø 38 мм	2M21514



AIR-SHIELDS® ISOLETTE® C2000/8000

A	Датчик температуры кожи 4, одноразовый, 10 шт.	MU12525
B	Кабель с адаптером для датчика температуры кожи 4, многоразовый	MU12520
C	Датчик температуры кожи 5, многоразовый	MU12533
D	Датчик температуры кожи 5 для режима "кенгуру", 1,5 м, 10 шт.	MU12551
E	Матрац SoftBed, для Isolette® C2000 и 8000, многоразовый	MP01401
F	Матрац для Isolette® C2000 и 8000, многоразовый	MU12249
	Базовый набор для Isolette® C2000/C8000, многоразовый. Покрывало инкубатора, подушки для позиционирования пациента	MP01427



AIR-SHIELDS® ISOLETTE® C2000/8000

	Съемный блок с проходами для шлангов для Isolette® C2000 и 8000, многоразовый	MU12609
A	Датчик кислорода для Isolette® C2000 и 8000, многоразовый	MU13223
B	Воздушный фильтр для Isolette® C2000 и 8000, многоразовый, 4 шт.	MU12504
C	Камера увлажнителя для Isolette® C2000, многоразовая	MU13202
	Камера увлажнителя для Isolette® C2000, многоразовая	MU17191
	Конденсатные шланги для Isolette® 8000, одноразовые, 20 шт.	MU21120
D	Емкость для сбора конденсата для Isolette® 8000, 800 мл, одноразовая, 20 шт.	MU10918

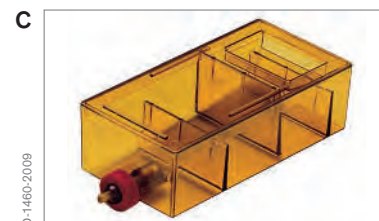

AIR-SHIELDS® ISOLETTE® C2000/8000

A	<p><u>Диафрагма ирисового порта, одноразовая, 100 шт.</u></p> <p>Диафрагма ирисового порта, одноразовая, мягкая, 100 шт.</p>	<p><u>MU03876</u></p> <p><u>MU06571</u></p>
B	<p><u>Диафрагма ирисового порта, одноразовая, мягкая, 100 шт.</u></p>	<p><u>MU06570</u></p>
C	<p><u>Манжета ручного порта, многоразовая, 10 шт.</u></p>	<p><u>MU12702</u></p>



ИНКУБАТОР 8000

	Температурный датчик для Incubator 8000, многоразовый	2M20277
A	Матрац SoftBed, для Incubator 8000, многоразовый	2M20907
	Съемный блок с проходами для шлангов для Incubator 8000, многоразовый	2M20434
B	Держатель вентиляционного шланга, многоразовый, 40 см	8411075
C	Устройство для распределения кислорода с 3 розетками (DIN), с зажимом для направляющей	2M18810
D	Контроллер уровня воды для Incubator 8000, многоразовый	2M22130
E	Держатель для инфузии, многоразовый. С креплением на штанге Ø 38 мм	2M21514
F	Поворотный столик, многоразовый, для крепления на штанге Ø 38 мм	2M21186
G	Эжектор, компактный, для инкубатора, макс. вакуум -50 кПа, подача газа - кислород/воздух	2M85040



MT-2984-99



MT-2984-2004



D-2314-2011



MT-2987-2004



MT-621-2002



MT-2-1069-94



D-2317-2011

BABYTHERM® 8000 WB/8004/8010/4200

A Гелевый матрац для BabyTherm® 8000/8010, многоразовый	2M20827
B Матрац SoftBed, для BabyTherm®, многоразовый	2M21012
C Кровать с механизмом изменения угла наклона для BabyTherm® 8004 и 8010	2M30263



BABYTHERM® 8000 WB/8004/8010/4200

	Съемный блок с проходами для шлангов для Incubator 8000, многоразовый	2M20434
A	Кислородный колпак, многоразовый	2M19250
B	Кислородный инжектор, многоразовый, содержание кислорода 30/40/50 %, необходимы боковые стенки 23 см	2M14190
C	Устройство для распределения кислорода с 3 розетками (DIN), с зажимом для направляющей	2M18810
D	Держатель для инфузии, многоразовый. С креплением на штанге Ø 38 мм	2M21514
E	Галогенная лампа, 12 В, 50 Вт	2M30084
F	Лампа для BabyTherm® 8004 и 8010, 230 В, 7 Вт	2M30078
G	Лампа для BabyTherm® 8004 и 8010, 230 В, 20 Вт	2M30079
	Лампа для BabyTherm® 8004 и 8010, 120 В, 23 Вт	2M30160
	Лампа для BabyTherm® 8004 и 8010, 120 В, 9 Вт	2M30161
	Блок электрических розеток для BabyTherm® 8000, 220/240 В	2M20914



BABYTHERM® 8000 WB/8004/8010/4200

A	Вакуумный регулятор, компактный, для Babytherm®, макс. вакуум -90 кПа, подача газа - кислород/воздух	2M21189
A	Эжектор, компактный, для Babytherm®, макс. вакуум -50 кПа, подача газа - кислород/воздух	2M21187
B	Крепление съемной крышки для Babytherm® 8000 WB, 8004 и 8010, многоразовое, для новорожденных, крепление на рельсе для рук	2M21342
C	Полка	2M21158
D	Ручка	2M21161
E	Держатель неонатального дыхательного шланга Ø 10 мм для Babytherm®, крепится к боковым панелям	2M21191
F	Держатель инфузионной бутылки для Babytherm®, многоразовый, 1 шт.	2M16520

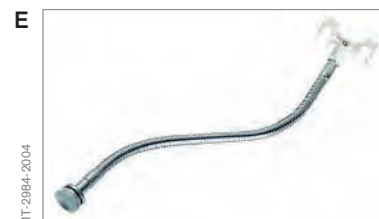
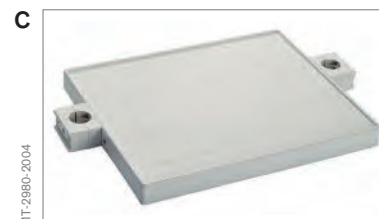

AIR-SHIELDS® RESUSCITAIRE®

A	Датчик температуры кожи 3, многоразовый	MU11225
B	Датчик температуры кожи 3, одnorазовый, 10 шт.	MU11228
C	Матрац SoftBed, для Resuscitaire® с весами, многоразовый	MP01404
C	Матрац SoftBed, для Resuscitaire® без весов, многоразовый	MP01402
D	Матрац, многоразовый, стандартный, с весами, с панелью	MU09579
D	Матрац, многоразовый, стандартный, без весов, с панелью	MU09577

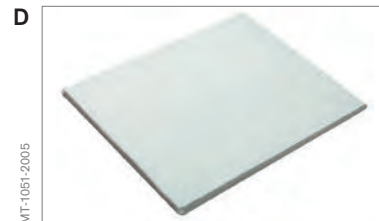

AIR-SHIELDS® RESUSCITAIRE®

A	Дыхательный шланг для Resuscitaire® с AutoBreath, одноразовый, 25 шт.	MU10841
B	Дыхательный шланг для дыхательного мешка, одноразовый, 15 мм, 25 шт.	MU10900
C	Дыхательный контур для Resuscitaire VentStar®, не содержит латекса, одноразовый, неонатальный, 1 м, 25 шт.	MP00310
D	Дыхательный контур для Resuscitaire VentStar®, не содержит латекса, одноразовый, неонатальный, индикация измеряемого давления, 1 м, 25 шт.	MP00311
E	Силиконовая лицевая маска, многоразовая, размер 00, для недоношенных младенцев	MP02900
F	Силиконовая лицевая маска, многоразовая, размер 0, маленькая, для новорожденных младенцев	MP01910
G	Силиконовая лицевая маска, многоразовая, размер 1, большая, для новорожденных младенцев	MP01911



AIR-SHIELDS® RESUSCITAIRE®

A	Т-образный тройник, одноразовый, Ø 15 мм, 25 шт.	MU10902
B	Емкость для микроасpirатора, 40 мл, с держателем	MU10916
C	Емкость для микроасpirатора, 40 мл, 10 шт.	MU10917
D	Одноразовый фильтр для аспиратора, 10 шт.	MU10915
E	Сменный фильтр с трубкой для многоразового микроасpirатора, 25 шт.	MU10923
F	Емкость для сбора конденсата, 800 мл, одноразовая, 20 шт.	MU10918



ТРАНСПОРТНЫЙ ИНКУБАТОР TI 5400

	<u>Матрац SoftBed, для TI 5400, многоразовый</u>	<u>2M21023</u>
A	<u>Вакуумный матрац, многоразовый</u>	<u>2M17909</u>
	<u>Кабель с адаптером, комплект, для TI 5400</u>	<u>2M18420</u>
	<u>Диафрагма ирисового порта для TI 5400, многоразовая, 2 шт.</u>	<u>2M21021</u>
	<u>Батарея для TI 5400, 12 В, с функцией подзарядки</u>	<u>1828932</u>



AIR-SHIELDS® TI 500 GLOBE-TROTTER

A	Датчик температуры кожи 1, многоразовый	MU06951
B	Матрац, многоразовый, 10 шт.	MU06009
B	Матрац, одноразовый, 10 шт.	MU06010
	Съемный блок с проходами для шлангов для TI 500 и TI 500 Globe-Trotter, для шлангов, многоразовый	MU04366
C	Дыхательный комплект, с мешком и клапаном PEEP, одноразовый	MU04776
	Дыхательный шланг для TI 500 Globe-Trotter, одноразовый, 20 шт.	MU04771
D	Фильтр с теплообменником для воздушного компрессора, одноразовый	MU04991
	Клапан выдоха для TI 500 Globe-Trotter, одноразовый, 50 шт.	MU04772
	Датчик кислорода для TI 500 Globe-Trotter, многоразовый	MU04804
E	Воздушный фильтр для TI 500 и TI 500 Globe-Trotter, многоразовый, 6 шт.	MU04472



AIR-SHIELDS® TI 500 GLOBE-TROTTER

A Увлажняющая прокладка, одноразовая, антибактериальная, 25 шт.	MU06008
B Фиксирующий ремень, одноразовый, 10 шт.	MU06011
C Батарея, 12 В, с функцией подзарядки	MU16052



GLOBE-TROTTER GT5400

A	Датчик температуры кожи 1, одноразовый, 10 шт.	MU06933
B	Датчик температуры кожи 1, многоразовый	MU06951
C	Матрац, многоразовый, 10 шт.	MU06009
D	Фиксирующий ремень, одноразовый, 10 шт.	MU06011
	Съемный блок с проходами для шлангов для TI 500 и TI 500 Globe-Trotter, для шлангов, многоразовый	MU04366
E	Диафрагма ирисового порта, одноразовая, 100 шт.	MU03876
F	Диафрагма ирисового порта, одноразовая, мягкая, 100 шт.	MU06570



GLOBE-TROTTER GT5400

A	Воздушный фильтр для TI 500 и TI 500 Globe-Trotter, многоразовый, 5 шт.	MU04472
B	Тестовые легкие NeoTestLung, неонатальные, не содержит латекса	8409742
C	Датчик потока для Crossvent 2i+, одноразовый, для детей раннего возраста, 10 шт.	MU24401
D	Дыхательный контур, не содержит латекса, одноразовый, для детей раннего возраста, 20 шт.	MU24400
E	Дыхательный контур для активного увлажнения, не содержит латекса, одноразовый, для новорожденных, 20 шт.	MU24409
F	Адаптер воздушной линии etCO₂ Microstream®, для новорожденных и детей раннего возраста, 20 шт.	MU24408
G	Датчик O₂ для Crossvent 2i+	MU24402

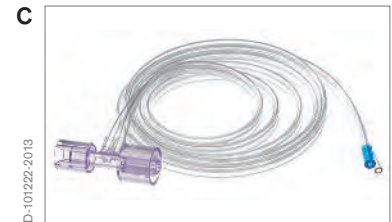

GLOBE-TROTTER GT5400

A	① Манжета НИАД, одноразовая, для новорожденных, размер 1, 3,3-5,6 см, 10 шт.	<u>MU24403</u>
	② Манжета НИАД, одноразовая, для новорожденных, размер 2, 4,2-7,1 см, 10 шт.	<u>MU24404</u>
	③ Манжета НИАД, одноразовая, для новорожденных, размер 3, 5,4-9,1 см, 10 шт.	<u>MU24405</u>
	④ Манжета НИАД, одноразовая, для новорожденных, размер 4, 6,9-11,7 см, 10 шт.	<u>MU24406</u>
	⑤ Манжета НИАД, одноразовая, для новорожденных, размер 5, 8,9-15,0 см, 10 шт.	<u>MU24407</u>
B	Соединительный шланг для НИАД у новорожденных и детей раннего возраста, 2,4 м	<u>MU24685</u>
	Кабель датчика SpO ₂ Nellcor®, 2,4 м	<u>MU24686</u>
C	Датчик SpO ₂ Nellcor® Oxiband™ A/N, многократный, для новорожденных/взрослых	<u>8201013</u>
D	Кабель датчика SpO ₂ Masimo® LNCS, 3 м	<u>MU24688</u>

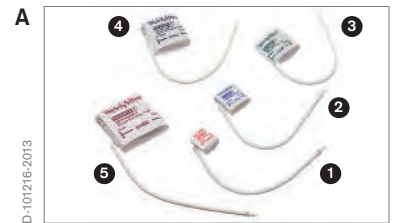

AIR-SHIELDS® ISOLETTE® TI 500

A	Датчик температуры кожи 1, многоразовый	MU06951
B	Матрац, одноразовый, 10 шт.	MU06010
B	Матрац, многоразовый, 10 шт.	MU06009
	Съемный блок с проходами для шлангов для TI 500 и TI 500 Globe-Trotter, для шлангов, многоразовый	MU04366
C	Воздушный фильтр для TI 500 и TI 500 Globe-Trotter, многоразовый, 6 шт.	MU04472
D	Диафрагма ирисового порта, одноразовая, 100 шт.	MU03876
E	Диафрагма ирисового порта, одноразовая, мягкая, 100 шт.	MU06570

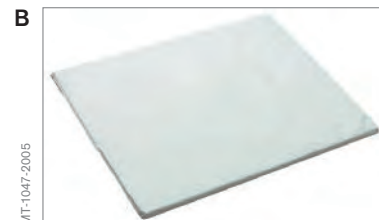

AIR-SHIELDS® ISOLETTE® TI 500

A	Увлажняющая прокладка, одноразовая, антибактериальная, 25 шт.	MU06008
B	Фиксирующий ремень, одноразовый, 10 шт.	MU06011
C	Батарея, 12 В, с функцией подзарядки	MU16052



СВЕТОЛечение

A Освещение для Photo Therapy 4000, флюоресцентная лампа, белый свет	<u>2M21009</u>
A Освещение для Photo Therapy 4000, флюоресцентная лампа, синий свет	<u>2M21010</u>
Освещение для Photo Therapy 1400	<u>MU03927</u>
Освещение для Photo Therapy 533, флюоресцентная лампа, белый свет	<u>MU03681</u>
Освещение для Photo Therapy 533, флюоресцентная лампа, синий свет	<u>MU03677</u>



ВЫХАЖИВАНИЕ НОВОРОЖДЕННЫХ

A	Полотенце-игрушка Cally, многоразовое, голубой или розовый цвета	2M30462
B	Гнездо для позиционирования Hug it, многоразовое, размер S, для младенцев весом до 800 г	MP01415
B	Гнездо для позиционирования Hug it, многоразовое, размер M, для младенцев весом до 1500 г	MP01416
C	Гнездо для позиционирования Nesting, многоразовое, для младенцев весом до 1200 г	MP01417
D	Комплект подушек для поддержания положения, многоразовый, 4 маленькие подушки, для младенцев весом до 1000 г	MP01418
E	Покрывало для инкубатора Caleo®, многоразовое	MP01423
	Покрывало для инкубаторов Isolette® C2000 и 8000, многоразовое	MP01424
	Покрывало для инкубатора Incubator 8000, многоразовое	MP01425
F	Базовый набор для Caleo®, многоразовый. Покрывало для инкубатора, подушки для позиционирования пациента	MP01426
	Базовый набор для Isolette® C2000/C8000, многоразовый. Покрывало инкубатора, подушки для позиционирования пациента	MP01427



ДОПОЛНИТЕЛЬНО

A Матрац с подогревом TransWarmer®, одноразовый, самостоятельно подогревается прим. на 2 часа, 6 шт.	MP01414
Соединительный кабель Babylink	8306488
B Фиксатор датчика температуры кожи ThermoPad, гидрогель, одноразовый, 50 шт.	MX11002
C Фиксатор датчика температуры кожи Critter Cover, вспененный материал, одноразовый, 100 шт.	MU06942
C Фиксатор датчика температуры кожи Critter Cover, вспененный материал, одноразовый, 600 шт.	MU06941
D Фиксатор датчика температуры кожи CARE-FOR-ME, гидрогель, одноразовый, малый, 100 шт.	MU06944
E Фиксатор датчика температуры кожи CARE-FOR-ME, гидрогель, одноразовый, больш., 100 шт.	MU06943
F Зажим для кабеля, многоразовый, Ø 9,6 мм, клеящийся, 10 шт.	MU06558
G Зажим для кабеля, многоразовый, Ø 2,54 мм, клеящийся, 10 шт.	MU06560



ПРИНАДЛЕЖНОСТИ ДЛЯ ВЕНТИЛЯЦИИ

2. ПРИНАДЛЕЖНОСТИ ДЛЯ ВЕНТИЛЯЦИИ

A	Анализатор кислорода МХ 300-і	MP01440
A	Анализатор кислорода МХ 300	MP01441
B	Датчик кислорода для МХ 300 и МХ 300-і, многоцветный	MP01442
C	Держатель для МХ 300 и МХ 300-і	MP01443
D	Соединительный кабель для МХ 300 и МХ 300-і	MP01444
E	T-образный адаптер для МХ 300 и МХ 300-і, многоцветный	MP01445



ПРИНАДЛЕЖНОСТИ ДЛЯ ВЕНТИЛЯЦИИ

Набор для назальной CPAP-терапии.
 BabyFlow - это легкий, бесшумный интерфейс пациента, для которого доступен широкий спектр назальных канюль и масок.

A Адаптер для назальной CPAP-терапии BabyFlow, одноразовый, 20 шт.	8418583
B Адаптер для назальной CPAP-терапии BabyFlow, многоразовый	8418410
C Адаптер для назальных канюль и масок для многоразовых систем BabyFlow, многоразовый	8418411
D Силиконовые шланги для многоразовых систем BabyFlow, многоразовые, 2 шт.	8418414

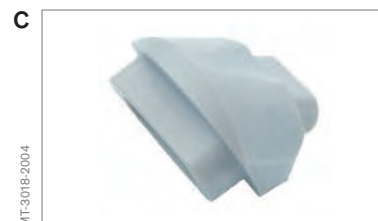

ПРИНАДЛЕЖНОСТИ ДЛЯ ВЕНТИЛЯЦИИ

- A** Набор для СРАР-терапии BabyFlow.
Комплект: одноразовые адаптеры,
назальные канюли, маски, шапочки 8418550
- B** Набор для СРАР-терапии BabyFlow.
Комплект: многоразовые адаптеры,
назальные канюли, маски,
головные повязки 8418435



ПРИНАДЛЕЖНОСТИ ДЛЯ ВЕНТИЛЯЦИИ

Мягкие, анатомической формы назальные силиконовые канюли, одноразовые.

A	1 Назальная канюля BabyFlow, одноразовая, размер XS, 10 шт.	8418415
	2 Назальная канюля BabyFlow, одноразовая, размер S, 10 шт.	8418605
	3 Назальная канюля BabyFlow, одноразовая, размер M, 10 шт.	8418416
	4 Назальная канюля BabyFlow, одноразовая, размер L, 10 шт.	8418531
	5 Назальная канюля BabyFlow, одноразовая, размер XL, 10 шт.	8418417
	Назальная канюля BabyFlow, одноразовая, размер XXL, 10 шт.	8418617
	Назальная канюля BabyFlow, одноразовая, размер 3, 10 шт.	8418603
	Назальная канюля BabyFlow, одноразовая, размер 4, 10 шт.	8418607
	Назальная канюля BabyFlow, одноразовая, размер 5, 10 шт.	8418609
	Назальная канюля BabyFlow, одноразовая, размер 6, 10 шт.	8418611

Конструкция маски создает еще большее ощущение комфорта для ваших пациентов и дает лечащему врачу возможность выбора между терапией с помощью маски или назальной канюли.

B	1 Маска BabyFlow, одноразовая, размер S, 10 шт.	8418491
	2 Маска BabyFlow, одноразовая, размер M, 10 шт.	8418490
	3 Маска BabyFlow, одноразовая, размер L, 10 шт.	8418619

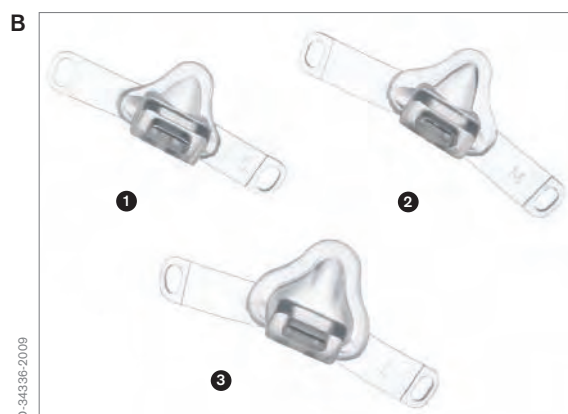
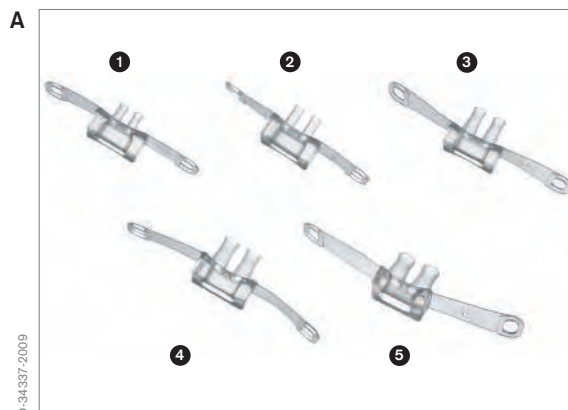

ПРИНАДЛЕЖНОСТИ ДЛЯ ВЕНТИЛЯЦИИ

Одноразовые шапочки для BabyFlow, 6 различных размеров (S-XXL plus), материал - 95% хлопок и 5% эластан.

А ①	Шапочка BabyFlow, одноразовая, размер XS, белая, 5 шт.	8418533
②	Шапочка BabyFlow, одноразовая, размер S, желтый, 5 шт.	8418534
③	Шапочка BabyFlow, одноразовая, размер M, желтый, 5 шт.	8418535
④	Шапочка BabyFlow, одноразовая, размер L, зеленый, 5 шт.	8418536
⑤	Шапочка BabyFlow, одноразовая, размер XL, оранжевый, 5 шт.	8418537
⑥	Шапочка BabyFlow, одноразовая, размер XXL, синий, 5 шт.	8418538
⑦	Шапочка BabyFlow, одноразовая, размер XXL+, черный, 5 шт.	8418539



ПРИНАДЛЕЖНОСТИ ДЛЯ ВЕНТИЛЯЦИИ

Головные повязки. Сделаны вручную из мягкой микрофибры. Стирка при температуре 60°C

А	1 Головная повязка BabyFlow, многоразовая, размер XS, белая	8418418
	2 Головная повязка BabyFlow, многоразовая, размер S, желтая	8418419
	3 Головная повязка BabyFlow, многоразовая, размер M, красная	8418420
	4 Головная повязка BabyFlow, многоразовая, размер L, зеленая	8418421
	5 Головная повязка BabyFlow, многоразовая, размер XL, оранжевая	8418422
	6 Головная повязка BabyFlow, многоразовая, размер XXL, синяя	8418423
	7 Головная повязка BabyFlow, многоразовая, размер XXL+, черная	8418540
	Фиксатор лента BabyFlow, многоразовая, размер XS, белый, 10 шт.	8418471
	Фиксатор лента BabyFlow, многоразовая, размер S, желтый, 10 шт.	8418472
	Фиксатор лента BabyFlow, многоразовая, размер M, красный, 10 шт.	8418473
	Фиксатор лента BabyFlow, многоразовая, размер L, зеленый, 10 шт.	8418474
	Фиксатор лента BabyFlow, многоразовая, размер XL, оранжевый, 10 шт.	8418475
	Фиксатор лента BabyFlow, многоразовая, размер XXL, синий, 10 шт.	8418476



ПРИНАДЛЕЖНОСТИ ДЛЯ ВЕНТИЛЯЦИИ

A Дыхательный контур VentStar®, не содержит латекса, одноразовый, неонатальный, 1,8 м, стандартный, 25 шт.	MP00353
B Дыхательный контур VentStar®, не содержит латекса, одноразовый, неонатальный, влагосборник, 1,8 м, 25 шт.	MP00363
C Дыхательный контур VentStar®, не содержит латекса, одноразовый, неонатальный, МРТ, 3 м, 10 шт.	MP00329
D Дыхательный мешок со шлангом VentStar®, не содержит латекса, одноразовый, неонатальный, 0,5 л, 1,1 м, 25 шт.	MP00383
E Анестезиологический контур VentStar®, не содержит латекса, одноразовый, неонатальный, 1,8 м/1,1 м, 25 шт.	MP00333

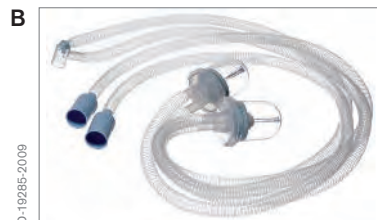

ПРИНАДЛЕЖНОСТИ ДЛЯ ВЕНТИЛЯЦИИ

A Дыхательный контур VentStar®, не содержит латекса, одноразовый, неонатальный, с подогревом, 1,2 м, 10 шт.	MP00308
B Дыхательный контур VentStar®, не содержит латекса, одноразовый, неонатальный, с подогревом, без камеры, 1,2 м, 10 шт.	MP00309
C Камера увлажнителя VentStar®, одноразовая, 10 шт.	MP00234
D Дыхательный контур для Resuscitaire VentStar®, не содержит латекса, одноразовый, неонатальный, 1 м, 25 шт.	MP00310
E Дыхательный контур для Resuscitaire VentStar®, не содержит латекса, одноразовый, неонатальный, индикация измеряемого давления, 1 м, 25 шт.	MP00311
F Дыхательный мешок со шлангом Infinity® ID, не содержит латекса, одноразовый, неонатальный, 0,5 л, 1,1 м, 25 шт.	MP01329
G Дыхательный контур Infinity® ID, не содержит латекса, одноразовый, неонатальный, с подогревом, 1,2 м, 10 шт.	MP00343

TRADEWARE

Дыхательный контур Fisher & Paykel RT225, одноразовый, неонатальный, подогрев вдыхаемого воздуха, 10 шт.	8414994
--	----------------



ПРИНАДЛЕЖНОСТИ ДЛЯ ВЕНТИЛЯЦИИ

Дыхательный контур для Babylog® 2000, многоразовый, неонатальный	8411352
Состоит из:	
Набор многоразовых заглушек, 7 мм	8401645
Набор коннекторов для эндотрахеальной трубки, многоразовый, размер 1,5 мм - 5,5 мм, 9 шт.	8403684
Тестовые легкие, силиконовые, неонатальные	8403208
Коннектор для эндотрахеальной трубки, многоразовый, размер 9 мм	M19347
Y-образный тройник, многоразовый, педиатрический, угловой	8403077
Шланг, силиконовый, многоразовый, неонатальный	1198343
Диафрагма	8403377
Корпус клапана выдоха	8409898
Болт, 2 шт.	8403944
Комплект подключения манометра для Babylog® 2000	8411354
Коннектор для эндотрахеальной трубки, многоразовый, угловой	M25567
Запасные части:	
Набор коннекторов для эндотрахеальной трубки, многоразовый, размер 1,5 мм - 5,5 мм, 9 шт.	8403684
Дыхательный шланг для Babylog® 2000, многоразовый, неонатальный, для TI 5400	8411353
Дыхательный контур для Babylog® 2000/ Aquarog EL, многоразовый	8411471
Дыхательный контур для Babylog® 2000/ F&P MR730, многоразовый	8411472

ПРИНАДЛЕЖНОСТИ ДЛЯ ВЕНТИЛЯЦИИ

A	Набор шлангов для Babylog 8000/8000+, многоразовый, с подогревом, для F&P MR 850	8411041
	Состоит из:	
1	Дыхательный шланг, силиконовый, многоразовый, педиатрический, 1,1 м, разъем 10 мм/22 мм	2165651
2	Дыхательный шланг, силиконовый, многоразовый, 1 м, Ø 10 мм	8403080
3	Дыхательный шланг, силиконовый, многоразовый, 35 см, Ø 10 мм	8403070
4	Тестовые легкие NeoTestLung, неонатальные, не содержит латекса	8409742
5	Влагосборник, многоразовый, неонатальный	8409627
6	Угловой переходник, многоразовый	8418289
7	Двойной коннектор, наружный диаметр 11 мм	8409897
8	Коннектор для эндотрахеальной трубки, многоразовый, размер 11 мм	M19351
9	T-образный разъем, многоразовый	8411044
10	Нагреватель шланга, 1,1 м	8411045
11	Гофрированный шланг, силиконовый, N, 20 см, держатель катетера	8410709
12	Дыхательный шланг, силиконовый, многоразовый, неонатальный, 50 см, Ø 10 мм	8418458

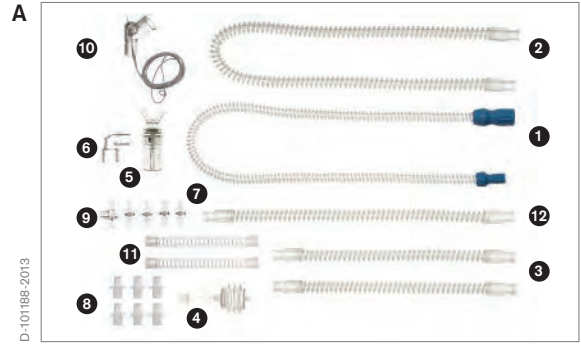

ПРИНАДЛЕЖНОСТИ ДЛЯ ВЕНТИЛЯЦИИ

A	Набор шлангов для высокочастотной ИВЛ, автоклав., с подогревом	8411153
	Состоит из:	
①	Дыхательный шланг, 70 см	8418404
②	Дыхательный шланг, 65 см	8410814
③	Тестовые легкие NeoTestLung, неонатальные, не содержит латекса	8409742
④	Нагреватель шланга для F&P MR 700/730, 70 см	8411154
④	Коннектор 900 MR 830, для дыхательного контура HFV от F&P	8418455
⑤	Коннектор 900 MR 533, для дыхательного контура HFV от F&P	8418407
⑥	Коннектор для эндотрахеальной трубки, многоразовый, размер 11 мм	M19351
⑦	Влагосборник, многоразовый, неонатальный	8409627
⑧	Угловой переходник, многоразовый	8418289
⑨	Дыхательный шланг, 40 см	8410816
⑩	Т-образный разъем, многоразовый, для температурного датчика от F&P	8418405

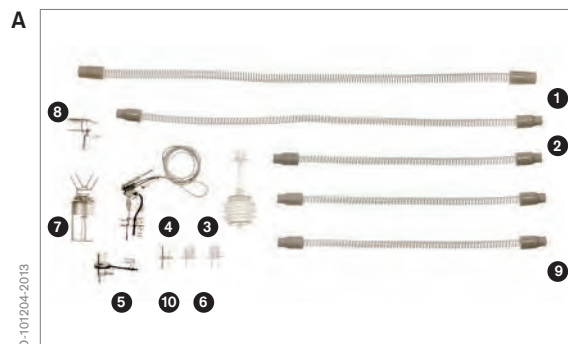

ПРИНАДЛЕЖНОСТИ ДЛЯ ВЕНТИЛЯЦИИ

A	Набор шлангов для работы с Aquarog EL, педиатрический	8412344
Состоит из:		
1	Y-образный тройник, многоразовый, педиатрический, угловой, с отверстием	8403075
2	Гофрированный шланг, педиатрический, 14 см, держатель катетера	8403333
3	Разъем для термометра, многоразовый	8403056
4	Влагосборник, многоразовый, педиатрический	8404760
5	Дыхательный шланг, силиконовый, многоразовый, педиатрический, 60 см, разъем 10 мм/10 мм	2165848
6	Влагосборник, многоразовый, неонатальный	8409627
7	Набор многоразовых заглушек, 7 мм	8401645
8	Разъем, алюминиевый, многоразовый, 22 мм/11 мм	8405752
9	Дыхательный шланг, силиконовый, многоразовый, педиатрический, 40 см, разъем 10 мм/22 мм	2165856
10	Дыхательный шланг, силиконовый, многоразовый, педиатрический, 60 см, разъем 10 мм/22 мм	2165821



ПРИНАДЛЕЖНОСТИ ДЛЯ ВЕНТИЛЯЦИИ

Набор дыхательных шлангов для Evita XL с опцией NeoFlow, многоразовый, с подогревом	8412081
Состоит из:	
Нагреватель шланга, 1,1 м	8411045
Набор многоразовых заглушек, 7 мм	8401645
Т-образный разъем, многоразовый	8411044
Двойной коннектор, наружный диаметр 11 мм	8409897
Тестовые легкие NeoTestLung, неонатальные, не содержит латекса	8409742
Коннектор для эндотрахеальной трубки, многоразовый, размер 11 мм	M19351
У-образный тройник, многоразовый, педиатрический, угловой, с отверстием	8403075
Гофрированный шланг, силиконовый, 13 см, Ø 10 мм, держатель катетера, 2 шт.	8409634
Дыхательный шланг, силиконовый, многоразовый, педиатрический, 60 см, разъем 10 мм/10 мм	2165848
Дыхательный шланг, силиконовый, многоразовый, педиатрический, 40 см, разъем 10 мм/22 мм	2165856
Влагосборник, многоразовый, неонатальный	8409627
Дыхательный шланг, силиконовый, многоразовый, педиатрический, 60 см, разъем 10 мм/22 мм	2165821
Дыхательный шланг, силиконовый, многоразовый, педиатрический, 1,1 м, разъем 10 мм/22 мм	2165651

ПРИНАДЛЕЖНОСТИ ДЛЯ ВЕНТИЛЯЦИИ

A	Набор дыхательных шлангов для Evita XL с опцией NeoFlow, многоразовый, с подогревом, для F&P MR850	8414987
Состоит из:		
1	Дыхательный шланг, силиконовый, многоразовый, педиатрический, 1,1 м, разъем 10 мм/22 мм	2165651
2	Дыхательный шланг, силиконовый, многоразовый, педиатрический, 60 см, разъем 10 мм/10 мм	2165848
3	Гофрированный шланг, силиконовый, 13 см, Ø 10 мм, держатель катетера, 2 шт.	8409634
4	Дыхательный шланг, силиконовый, многоразовый, педиатрический, 40 см, разъем 10 мм/22 мм	2165856
5	Влагосборник, многоразовый, неонатальный	8409627
6	Нагреватель шланга для F&P MR 700/730 и MR 850, для многоразового дыхательного контура, 1,1 м	8414993
7	Набор многоразовых заглушек, 7 мм	8401645
8	Y-образный тройник, многоразовый, педиатрический, угловой, с отверстием	8403075
9	Коннектор для эндотрахеальной трубки, многоразовый, размер 11 мм	M19351
10	T-образный разъем, многоразовый	8411044
11	Двойной коннектор, наружный диаметр 11 мм	8409897
12	Тестовые легкие NeoTestLung, неонатальные, не содержит латекса	8409742
13	Дыхательный шланг, силиконовый, многоразовый, педиатрический, 60 см, разъем 10 мм/22 мм	2165821

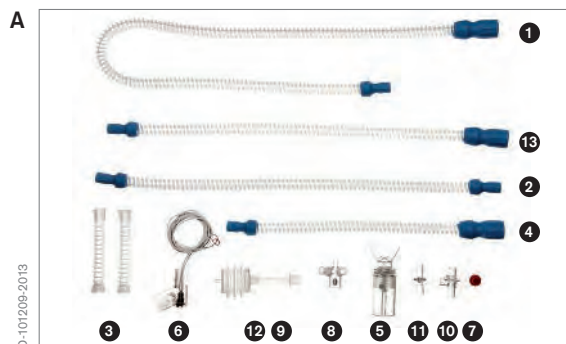

ПРИНАДЛЕЖНОСТИ ДЛЯ ВЕНТИЛЯЦИИ

Силиконовый дыхательный шланг (для детей)
со стандартными коннекторами 10 мм с
обеих сторон и внутренним диаметром 10 мм

**A Дыхательный шланг, силиконовый,
многоцветный, педиатрический,
60 см, разъем 10 мм/10 мм** **2165848**

**B Дыхательный шланг, силиконовый,
многоцветный, педиатрический,
1,1 м, разъем 10 мм/10 мм** **2165600**

Силиконовый дыхательный шланг (для детей)
со стандартными коннекторами, один из которых 10 мм,
другой 22 мм, а внутренний диаметр составляет 10 мм

**C Дыхательный шланг, силиконовый,
многоцветный, педиатрический,
40 см, разъем 10 мм/22 мм** **2165856**

**D Дыхательный шланг, силиконовый,
многоцветный, педиатрический,
60 см, разъем 10 мм/22 мм** **2165821**

**E Дыхательный шланг, силиконовый,
многоцветный, педиатрический,
1,1 м, разъем 10 мм/22 мм** **2165651**

**F Дыхательный шланг, силиконовый,
многоцветный, педиатрический,
1,5 м, разъем 10 мм/22 мм, Ø 10 мм** **2165961**

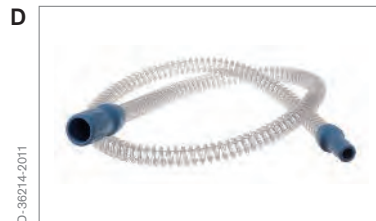
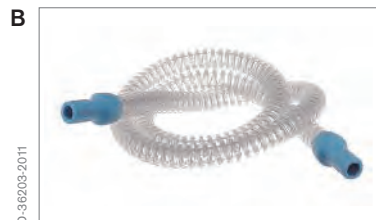
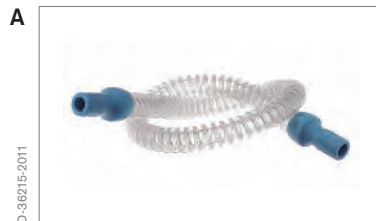

ПРИНАДЛЕЖНОСТИ ДЛЯ ВЕНТИЛЯЦИИ

A Y-образный тройник, многоразовый, педиатрический, угловой, с отверстием	8403075
Y-образный тройник, многоразовый, педиатрический, прямой	M27077
Y-образный тройник, многоразовый, педиатрический, угловой	8403077
B Угловой переходник с портом Luer, неонатальный	M34568

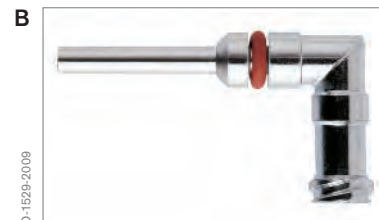

ПРИНАДЛЕЖНОСТИ ДЛЯ ВЕНТИЛЯЦИИ

A Прозрачные дыхательные мешки из силиконового эластомера, не содержат латекса	
1 Дыхательный мешок, силиконовый, многоразовый, 0,5 л	<u>2166054</u>
2 Дыхательный мешок, силиконовый, многоразовый, 1,5 л	<u>2166127</u>
B Латексные дыхательные мешки	
1 Дыхательный мешок, латексный, многоразовый, 0,5 л	<u>2165686</u>
Дыхательный мешок, латексный, многоразовый, 1,5 л	<u>2165953</u>
C Латексные дыхательные мешки с отверстием. Для комплекта анестезии типа Кун.	
1 Дыхательный мешок с отверстием, латексный, многоразовый, 0,5 л, для комплекта Kuhn	<u>2165763</u>
Дыхательный мешок с отверстием, латексный, многоразовый, 1,5 л, для комплекта Kuhn	<u>2165775</u>
D Хлоропеновые дыхательные мешки для использования в качестве резервуара, например, с наркозными аппаратами	
1 Дыхательный мешок, из хлоропрена, многоразовый, 0,5 л	<u>MX50045</u>
2 Дыхательный мешок, из хлоропрена, многоразовый, 1 л	<u>MX50046</u>
Дыхательный мешок Medbag, не содержит латекса, одноразовый, 0,25 л, 30 шт.	<u>MX50030</u>
Дыхательный мешок Rainbow bag, не содержит латекса, одноразовый, 0,5 л, цветной, 30 шт.	<u>MX50031</u>
Дыхательный мешок Rainbow bag, не содержит латекса, одноразовый, 1 л, цветной, 30 шт.	<u>MX50032</u>

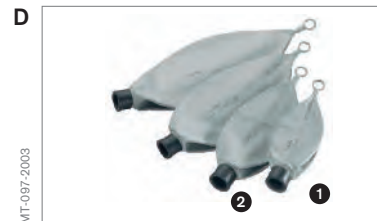

ПРИНАДЛЕЖНОСТИ ДЛЯ ВЕНТИЛЯЦИИ

A	Тестовые легкие для демонстрации режимов ИВЛ	8418077
B	Тестовые легкие NeoTestLung, неонатальные, не содержит латекса	8409742
	Тестовые легкие, силикон, неонатальные, со шлангом	8410079
	Тестовые легкие, силиконовые, неонатальные	8403208



ПРИНАДЛЕЖНОСТИ ДЛЯ ВЕНТИЛЯЦИИ

Фильтр TwinStar® /HME от Dräger Medical - это сочетание эффективного увлажнителя и фильтра дыхательной системы, позволяющих проводить эффективную профилактику проникновения инфекций при вентиляции легких.

- Сочетание эффективного увлажнителя и фильтра дыхательной системы
- Высокий процент фильтрации бактерий и вирусов
- Высокий уровень сохраняемого тепла и влажности
- Контрольный разъем с крышкой, прикрепленной при помощи гибкой подводки
- Контрольный порт удобно расположен под углом 45°
- Прозрачный корпус для визуального контроля
- Стандартные разъемы для безопасного подключения к другим компонентам

A Электростатический фильтр с функцией HME TwinStar® 10A, одноразовый, мертвое пространство 10 мл, угловой, 50 шт. MP01825

B Электростатический фильтр с функцией HME TwinStar® 8, одноразовый, мертвое пространство 8 мл, 50 шт. MP01820

Теплообменники HumidStar® Dräger Medical частично берут на себя функцию верхних дыхательных путей, эффективно нагревая и увлажняя вдыхаемый воздух.

- Высокий уровень сохраняемого тепла и влажности
- Контрольный разъем с привязанным колпачком
- Контрольный порт удобно расположен под углом 45°
- Прозрачный корпус для визуального контроля
- Стандартные разъемы для безопасного подключения к другим компонентам

C Теплообменник HME HumidStar® 10A, одноразовый, мертвое пространство 10 мл, угловой, 50 шт. MP01740

D Теплообменник HME HumidStar® 2, одноразовый, мертвое пространство 2 мл, 50 шт. MP01745



MT-4397-2007



MT-4396-2007



MT-4395-2007



D-959-2010

ПРИНАДЛЕЖНОСТИ ДЛЯ ВЕНТИЛЯЦИИ

Кюветы CO₂ разработаны для мониторинга концентрации CO₂ в процессе вентиляции легких пациента.

A	Кювета для CO₂, одноразовая, педиатрическая, 10 шт.	MP01063
B	Кювета для CO₂, многоразовая, педиатрическая, для датчиков CO₂ 6871500, 6870300, 6871950	6870280
C	Датчик CO₂ в основном потоке, для Evita® 2, Evita® 4 Edition и Evita® XL	6871500
D	Датчик CO₂ в основном потоке, для Evita® Infinity® V500, Babylog VN500, Infinity® M540 и Oxylog® 3000 plus	6871950



ПРИНАДЛЕЖНОСТИ ДЛЯ ВЕНТИЛЯЦИИ

A Лицевая маска для анестезии LiteStar®,
одноразовая, без кольца с креплениями,
размер 1, для недоношенных младенцев, 30 шт. MP01501

B Лицевая маска для анестезии LiteStar®,
одноразовая, без кольца с креплениями,
размер 2, для младенцев, 30 шт. MP01502

Предусмотрены необходимые для фиксации маски
дополнительные крепежные кольца и крепления.)



ПРИНАДЛЕЖНОСТИ ДЛЯ ВЕНТИЛЯЦИИ

- | | |
|--|-----------------------|
| <p>A Лицевая маска для анестезии ComfortStar®, одноразовая, кольцо с креплениями, стандартная, размер 0, для недоношенных младенцев, 20 шт.</p> | <p>MP01510</p> |
| <p>B Лицевая маска для анестезии ComfortStar®, одноразовая, кольцо с креплениями, стандартная, размер 1, для новорожденных, 20 шт.</p> | <p>MP01511</p> |
| <p>C Лицевая маска для анестезии ComfortStar®, одноразовая, кольцо с креплениями, стандартная, размер 2, для младенцев, 20 шт.</p> | <p>MP01512</p> |
| <p>D Лицевая маска для анестезии ComfortStar®, одноразовая, кольцо с креплениями, стандартная, с клубничным ароматом, размер 1, для новорожденных, 20 шт.</p> | <p>MP01521</p> |
| <p>E Лицевая маска для анестезии ComfortStar®, одноразовая, кольцо с креплениями, стандартная, с клубничным ароматом, размер 2, для младенцев, 20 шт.</p> | <p>MP01522</p> |
| <p>F Лицевая маска для анестезии ComfortStar®, одноразовая, кольцо с креплениями, стандартная, с ароматом Bubble Gum, размер 1, для новорожденных, 20 шт.</p> | <p>MP01531</p> |
| <p>G Лицевая маска для анестезии ComfortStar®, одноразовая, кольцо с креплениями, стандартная, с ароматом Bubble Gum, размер 2, для младенцев, 20 шт.</p> | <p>MP01532</p> |

Можно заказать двустороннюю помпу для регулировки давления воздуха в манжете и различные крепления. (см. Принадлежности для масок)



ПРИНАДЛЕЖНОСТИ ДЛЯ ВЕНТИЛЯЦИИ

A	① Лицевая маска, All-round, многоразовая, размер 1, малый	2165732
	② Лицевая маска, All-round, многоразовая, размер 2, средний	2165740
B	Лицевая маска Rendell-Baker, многоразовая, размер 0, для недоношенных младенцев	M22764
	Лицевая маска Rendell-Baker, многоразовая, размер 1, для новорожденных младенцев	M14631
	Лицевая маска Rendell-Baker, многоразовая, размер 2, для младенцев	M14632
C	Силиконовая лицевая маска, многоразовая, размер 00, для недоношенных младенцев	MP02900
D	Силиконовая лицевая маска, многоразовая, размер 0, маленькая, для новорожденных младенцев	MP01910
E	Силиконовая лицевая маска, многоразовая, размер 1, большая, для новорожденных младенцев	MP01911

Для фиксации доступны дополнительные принадлежности, например, многоразовые крепежные кольца, а также многоразовые крепления (см. Принадлежности для масок)



ПРИНАДЛЕЖНОСТИ ДЛЯ ВЕНТИЛЯЦИИ

- A** Кислородная назальная канюля с прямой назальной частью O2Star™ с соединительной трубкой 2,1 м, одноразовая, S, 50 шт. MP02920
- Кислородная назальная канюля с прямой назальной частью O2Star™ с соединительной трубкой 2,1 м, одноразовая, M, 50 шт. MP02921
- B** Кислородная назальная канюля с изогнутой назальной частью O2Star™ с соединительной трубкой 2,1 м, одноразовая, S, 50 шт. MP02924
- Кислородная назальная канюля с изогнутой назальной частью O2Star™ с соединительной трубкой 2,1 м, одноразовая, M, 50 шт. MP02925
- C** Кислородная назальная канюля с расширяющейся назальной частью O2Star™ с соединительной трубкой 2,1 м, одноразовая, S, 50 шт. MP02928
- Кислородная назальная канюля с расширяющейся назальной частью O2Star™ с соединительной трубкой 2,1 м, одноразовая, M, 50 шт. MP02929
- D** Кислородная назальная канюля с изогнутой расширяющейся назальной частью O2Star™ с соединительной трубкой 2,1 м, одноразовая, S, 50 шт. MP02932
- Кислородная назальная канюля с изогнутой расширяющейся назальной частью O2Star™ с соединительной трубкой 2,1 м, одноразовая, M, 50 шт. MP02933



ПРИНАДЛЕЖНОСТИ ДЛЯ ВЕНТИЛЯЦИИ

A	① Держатель маски, многоразовый, силиконовый, небольшого размера	MP01557
B	① Держатель маски, одноразовый, матерчатый, небольшого размера	MP01559
C	① Держатель маски, одноразовый, резиновый, небольшого размера	MP01561
D	① Кольцо с креплениями для лицевой маски LiteStar®, одноразовое, 15 мм OD, для размеров 1-2, 30 шт.	MP01551
D	① Кольцо с креплениями для силиконовых лицевых масок, многоразовое, 15 мм OD, для размеров 00-1, 10 шт.	MP01916
	Кольцо с креплениями для масок типа All-round	M11044
F	Угловой переходник для масок CPAP, одноразовый	8409683
G	Помпа двусторонняя для подкачки подушки маски	MP01590

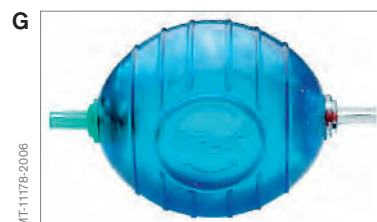

ПРИНАДЛЕЖНОСТИ ДЛЯ ВЕНТИЛЯЦИИ

A Комплект подключения бактериального фильтра, для порта вдыхаемого воздуха Babylog, без фильтра	8410230
B Кабель для Babylog® 8000, 3 шт.	8306487
C Дыхательный комплект, с мешком и клапаном РЕЕР, одноразовый	MU04776



ПРИНАДЛЕЖНОСТИ ДЛЯ ВЕНТИЛЯЦИИ

A	Камера увлажнителя для F&P MR 290, одноразовая, 10 шт.	8418282
A	Камера увлажнителя для F&P MR 290, одноразовая, 40 шт.	8418283
B	Камера увлажнителя F&P MR 340, многоразовая, неонатальная/педиатрическая, 100 шт. фильтровальной бумаги	8411047
C	Фильтровальная бумага для F&P MR 340, 100 шт.	8411073
D	Фиксатор рельса для увлажнителей F&P	8411074
E	U-образный держатель для увлажнителей F&P, для штатива, с фиксатором рельса	MP01002
F	Нагреватель шланга для F&P MR 700/730, 70 см	8411154
G	Нагреватель шланга для F&P MR 700/730 и MR 850, для многоразового дыхательного контура, 1,1 м	8414993



ПРИНАДЛЕЖНОСТИ ДЛЯ ВЕНТИЛЯЦИИ

A	Двойной температурный датчик для F&P MR 700/730, 1,1 м	8411048
B	Температурный датчик/датчик потока для F&P MR 850 для всех дыхательных контуров, 1,1 м	8414989
B	Температурный датчик/датчик потока для F&P MR 850 для всех дыхательных контуров, 1,5 м	8414966
C	Адаптер нагревателя шланга для F&P MR 700/730, для многоразового дыхательного контура	8411097
D	Адаптер нагревателя шланга для F&P MR 850, для многоразового дыхательного контура	8414968
E	Адаптер нагревателя шланга для F&P MR 850, для дыхательных контуров других производителей	MP01001
F	Адаптер нагревателя шланга для F&P MR 730, для дыхательных контуров других производителей	8418433
G	Проволока для нагревателя шланга 1,5 м, для многоразового дыхательного контура	8411050



ПРИНАДЛЕЖНОСТИ ДЛЯ ВЕНТИЛЯЦИИ

A	Распылитель медикаментов для Babylog® 8000 с разъемом для быстрого соединения	8411030
B	Комплект коннекторов для медицинского распылителя к неонатальным дыхательным контурам	8411031
	Шланг распылителя	8412985



ПРИНАДЛЕЖНОСТИ ДЛЯ ВЕНТИЛЯЦИИ

КОМПЛЕКТЫ ДЛЯ ИНТУБАЦИИ

Практичный дизайн ларингоскопов* обеспечивает оптимальную гигиеничность и надежность в любой ситуации.
Эргономичная конструкция гарантирует удобство при обращении.
*Производитель - Kirchner&Wilhelm, Асперг, Германия.

WL ЛАРИНГОСКОПЫ

	Клинок разм. 0 (Mac), многоразовый, 79 x 13 мм	MX03302
A	Клинок разм. 1 (Mac), многоразовый, 93 x 20 мм	MX03303
	Клинок разм. 0 (Miller), многоразовый, 77 x 11 мм	MX03307
B	Клинок разм. 1 (Miller), многоразовый, 102 x 11 мм	MX03308
C	Набор для ларингоскопа, педиатрический, многоразовый (Рукоятка-держатель батарей, педиатрическая; Клинок разм. 0 (Miller); Клинок разм. 1 (Miller), Клинок разм. 2 (Mac))	MX03312
D	Рукоятка-держатель батарей, педиатрическая, 2,5 В, 19 мм Ø	MX03314
E	Батарея, педиатрический ларингоскоп, 2,5 В	MX03315
F	Вакуумная лампа для клинка (размер 00-1)	MX03316

ФО ЛАРИНГОСКОПЫ

	Клинок для ФО ларингоскопа разм. 0 (Mac), многоразовый, 82 x 14 мм	MX03319
G	Клинок для ФО ларингоскопа разм. 1 (Mac), многоразовый, 93 x 14 мм	MX03320
	Клинок для ФО ларингоскопа разм. 00 (Miller), многоразовый, 66 x 11 мм	MX50052
	Клинок для ФО ларингоскопа разм. 0 (Miller), многоразовый, 78 x 11 мм	MX03324
	Клинок для ФО ларингоскопа разм. 1 (Miller), многоразовый, 103 x 11 мм	MX03325
	Набор для ФО ларингоскопа, педиатрический, многоразовый (Рукоятка-держатель батарей, педиатрическая, для ФО ларингоскопа; Клинок для ФО ларингоскопа разм. 0 (Miller); Клинок для ФО ларингоскопа разм. 1 (Miller); Клинок для ФО ларингоскопа разм. 2 (Mac))	MX03329

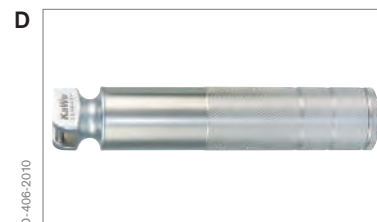
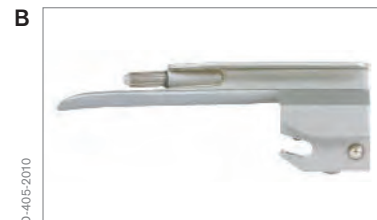

ПРИНАДЛЕЖНОСТИ ДЛЯ ВЕНТИЛЯЦИИ

A	Рукоятка-держатель батарей, педиатрическая, для ФО ларингоскопа, 2,5 В, 19 мм Ø	<u>MX03331</u>
	Ксеноновые лампы для рукоятки-держателя батарей, 2,5 В	<u>MX03328</u>
	Батарея, педиатрический ларингоскоп, 2,5 В	<u>MX03315</u>
B	Универсальная зарядная станция MedCharge 4000 "ALL in ONE"	<u>MX50028</u>



ПРИНАДЛЕЖНОСТИ ДЛЯ ВЕНТИЛЯЦИИ

<p>A Мешок типа "Амбу" для детей, с круглой силиконовой маской №2 и резервуаром для дополнительной подачи кислорода. Дыхательный объем 1350/800 мл. (две руки/одна рука). Мах. 98 дых.в мин. Мах. Концентрация кислорода 99% при использовании резервуара.*</p>	<p>5702321</p>
<p>B Мешок типа "Амбу" для новорожденных, с силиконовой маской № 0 и резервуаром для дополнительной подачи кислорода. Дыхательный объем 280/100 мл. (две руки/одна рука). Мах. 98 дых.в мин. Мах. Концентрация кислорода 99% при использовании резервуара.*</p>	<p>5702322</p>
<p>C O₂-резервуар для MR-100, 2 500 мл*</p>	<p>5703701</p>
<p>D O₂-резервуар для MR-100, 600 мл*</p>	<p>5703702</p>
<p>E Клапан пациента, для взрослых, 60 мбар, мертвое пространство 18 мл*</p>	<p>5703706</p>
<p>F Клапан пациента, для детей/младенцев, 40 мбар, мертвое пространство 18 мл*</p>	<p>5703707</p>

*Производитель GaleMed Corporation, Тайвань.



ПРИНАДЛЕЖНОСТИ ДЛЯ ВЕНТИЛЯЦИИ

A	Клапан O₂-резервуара для MR-100*	5703703
B	Впускной клапан MR-100*	5703704
C	Клапан РЕЕР, одноразовый, 0-20 смН₂O	5703471
D	Отвод клапана РЕЕР, многоразовый**	5703708
E	Адаптер к Resutator 2000/MR100	2120461

*Производитель GaleMed Corporation, Тайвань.



ДАТЧИКИ

3. ДАТЧИКИ

A Неонатальный датчик потока с Y-образным тройником. Обработка: дезинфекция и стерилизация	8410185
B Неонатальный датчик потока с прямым адаптером ISO 15. Обработка: дезинфекция и стерилизация	8411130
C Датчик потока неонатальный. Обработка: дезинфекция и стерилизация	8410179
D Кабель для неонатального датчика потока для аппарата Babylog	8409626



ДАТЧИКИ

A Датчик для измерения концентрации кислорода в основном потоке	6850645
B Корпус датчика кислорода Oxidig для капсулы датчика кислорода, со спиральным кабелем	6850250
C Корпус датчика кислорода Anemone для капсулы датчика кислорода, с кабелем	6850720



ПРИНАДЛЕЖНОСТИ ДЛЯ МОНИТОРИНГА

4. ПРИНАДЛЕЖНОСТИ ДЛЯ МОНИТОРИНГА

Мониторинг Infinity®: Gamma, Gamma XL, Gamma X XL, Delta, Delta XL, Каппа, Каппа XLT.

Мониторинг OR/анестезии: PM8010, PM8014, PM8060, PM8060 Vitara, Julian, Cicero EM, Панель для настройки параметров.

ЭЛЕКТРОКАРДИОГРАФИЯ (ECG)

A Мультипараметрический кабель NeoMed Pod ЭКГ, частота дыхания, SpO ₂ , темп. и FiO ₂ , 2,5 м	5590539
B Электроды ЭКГ, одноразовые, для новорожденных, 300 шт.	5195024
C Электродный адаптер, для подсоединения неонатальных электродов к модулю MultiMed® Pod, 10 шт.	5194779
D Промежуточный кабель ЭКГ, на 3 отведения, для приставки NeoMed, 1,5 м	5592162



ПРИНАДЛЕЖНОСТИ ДЛЯ МОНИТОРИНГА

ПУЛЬСОКСИМЕТРИЯ (SpO₂)

ДАТЧИКИ MASIMO®

A	Датчик SpO ₂ Masimo® LNOP YI, многоразовый	7497014
B	Датчик SpO ₂ Masimo® LNOP Neo, одноразовый клеящийся, для новорожденных, 20 шт.	7496974
C	Датчик SpO ₂ Masimo® LNOP NeoPt, одноразовый клеящийся, для недоношенных младенцев, 20 шт.	7496966
D	Датчик SpO ₂ Masimo® LNOP NeoPt-L, одноразовый клеящийся, для недоношенных младенцев, удлиненный, 20 шт.	5702878
	Датчик SpO ₂ Masimo® LNCS Neo, одноразовый клеящийся, для новорожденных, 20 шт.	MP00792
	Датчик SpO ₂ Masimo® LNCS Pt, одноразовый клеящийся, для детей, 20 шт.	MP00793
	Датчик SpO ₂ Masimo® LNCS NeoPt, одноразовый клеящийся, для недоношенных младенцев, 20 шт.	MP00794
	Датчик SpO ₂ Masimo® LNCS-YI, многоразовый, для новорожденных/детей/взрослых	MP00789



ПРИНАДЛЕЖНОСТИ ДЛЯ МОНИТОРИНГА

МОНИТОРИНГ
INFINITY®
МОНИТОРИНГ
ORGANESTЕЗИИ
MICRO₂+

ПРИНАДЛЕЖНОСТИ MASIMO®

A	Фиксатор SpO₂ Masimo® Multisite-Wrap, для датчика SpO₂ LNOP YI, 100 шт.	7496917
	Фиксатор SpO₂ Masimo® Petite-Wrap, для датчика SpO₂ LNOP YI, 100 шт.	7496909
B	Фиксатор SpO₂ Masimo® Petite-Wrap, для датчика SpO₂ LNOP YI, 12 шт.	7496891
C	Фиксатор SpO₂ Masimo® Posey-Wrap, для датчика NeoPt SpO₂, 12 шт.	7496933
D	Фиксатор SpO₂ Masimo®, для датчика NeoPt SpO₂, 100 шт.	7496925
	Фиксатор SpO₂ Masimo®, для датчика SpO₂ NeoPt, 12 шт.	5702888
	Фиксатор SpO₂ Masimo®, для датчика SpO₂ NeoL, 100 шт.	5702889

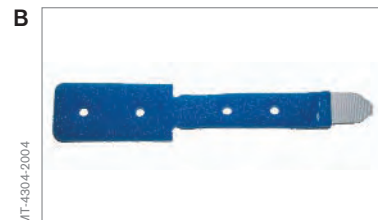
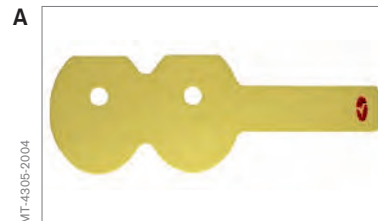

ПРИНАДЛЕЖНОСТИ ДЛЯ МОНИТОРИНГА

МОНИТОРИНГ
INFINITY®
МОНИТОРИНГ
ОРГАНИЧЕСТИИ
MICRO₂+

ДАТЧИКИ NELLCOR®

A	Датчик SpO ₂ Nellcor® Oximax® Max-I, одноразовый клеящийся, для детей, 24 шт.	MX50067	■	■	■
B	Датчик SpO ₂ Nellcor® Oximax® Max-N, одноразовый клеящийся, для новорожденных/взрослых, 24 шт.	MX50068	■	■	■
C	Датчик SpO ₂ Nellcor® Oxiband™ A/N, многоразовый, для новорожденных/взрослых	8201013	■	■	

ПРИНАДЛЕЖНОСТИ NELLCOR®

D	Фиксатор для Nellcor® Oxiband™ A/N, 100 шт.	8201012	■	■	
----------	---	----------------	---	---	--

ОДНОРАЗОВЫЕ SPO₂ ДАТЧИКИ

E	Датчик SpO ₂ Dräger, из ткани, одноразовый клеящийся, для младенцев, 24 шт.	MS16447	■	■	■
F	Датчик SpO ₂ Dräger, из ткани, одноразовый клеящийся, для новорожденных, 24 шт.	MS16446	■	■	■



ПРИНАДЛЕЖНОСТИ ДЛЯ МОНИТОРИНГА

<КАБЕЛИ

A	Кабель датчика SpO ₂ Masimo® ProCal, для модулей MultiMed® 5/6 и NeoMed, 2 м	7492601
	Кабель датчика SpO ₂ Masimo® ProCal, для модулей MultiMed® 5/6 и NeoMed, 1,5 м	MS13926
B	Промежуточный кабель SpO ₂ Masimo® LNOP, 1,2 м	MS18680
	Промежуточный кабель SpO ₂ Masimo® LNOP, 3 м	MS17041
C	Промежуточный кабель для датчиков SpO ₂ Dräger/Nellcor®, для модулей MultiMed® 5/6 и NeoMed, 1 м	3368433
	Промежуточный кабель для датчиков SpO ₂ Dräger/Nellcor®, для модулей MultiMed® 5/6 и NeoMed, 2 м	3375834
D	Промежуточный кабель SpO ₂ Dräger/Nellcor®, для MultiMed® plus/plus OR, 1,2 м	MS18683
E	Промежуточный кабель SpO ₂ Dräger/Nellcor®, для MultiMed® plus/plus OR, 3 м	MS17330
F	Соединительный кабель SpO ₂ , 1,5 м	M35371
F	Соединительный кабель SpO ₂ , 2,4 м	M35370

МОНИТОРИНГ
INFINITY®
МОНИТОРИНГ
OR/АНЕСТЕЗИИ
MICRO₂+



ПРИНАДЛЕЖНОСТИ ДЛЯ МОНИТОРИНГА

ТЕМПЕРАТУРА

ТЕМПЕРАТУРНЫЕ ДАТЧИКИ,
ДЛЯ ИСПОЛЬЗОВАНИЯ
ОДНИМ ПАЦИЕНТОМ

A	Датчик температуры кожи, одноразовый, для детей/новорожденных, разъем 7-pin, 1,6 м	MP00997
B	Датчик температуры кожи, одноразовый, для детей/новорожденных, разъем 7-pin, 3 м	MP00998
МНОГОРАЗОВЫЕ ТЕМПЕРАТУРНЫЕ ДАТЧИКИ		
C	Датчик температуры кожи, многоразовый, разъем 7-pin, 1,5 м	4329822
C	Датчик температуры кожи, многоразовый, разъем 7-pin, 3 м	5204669
D	Защитные одноразовые чехлы для ректальных температурных датчиков 10 шт.	7014616

INFINITY®
MONITORING



ПРИНАДЛЕЖНОСТИ ДЛЯ МОНИТОРИНГА

МАНЖЕТЫ ДЛЯ НЕИНВАЗИВНОГО ИЗМЕРЕНИЯ АРТЕРИАЛЬНОГО ДАВЛЕНИЯ (НИАД)

A	Шланг НИАД, для новорожденных, 2,4 м	2870298
B	Двойной шланг для НИАД, с разъемом Луер, 1,5 м	M36039
B	Двойной шланг для НИАД, с разъемом Луер, 3 м	M36040

INFINITY®
MONITORING
МОНИТОРИНГ
ОРГАНИЧЕСКИ



ПРИНАДЛЕЖНОСТИ ДЛЯ МОНИТОРИНГА

A	Манжета НИАД, одноразовая, для новорожденных, размер 1, 3,1-5,7 см, 10 шт.	2870181
B	Манжета НИАД, одноразовая, для новорожденных, размер 2, 4,3-8,0 см, 10 шт.	2870199
C	Манжета НИАД, одноразовая, для новорожденных, размер 3, 5,8-10,9 см, 10 шт.	2870207
D	Манжета НИАД, одноразовая, для новорожденных, размер 4, 7,1-13,1 см, 10 шт.	2870215
E	Манжета НИАД, одноразовая, для новорожденных, размер 5, 8,3-15 см, 10 шт.	2870173

INFINITY®
MONITORING
МОНИТОРИНГ
ОРГАНИЧЕСКИМ



ПРИНАДЛЕЖНОСТИ ДЛЯ МОНИТОРИНГА

**ETCO₂ И РЕСПИРАТОРНАЯ
МЕХАНИКА ETCO₂**

Для Gamma X XL, Delta, Delta XL, Кappa.

A	Адаптер etCO₂ воздушной линии Microstream®, для новорожденных/детей, макс. 72 ч, 25 шт.	7869550
B	Назальная канюля etCO₂ Microstream®, для детей, макс. 12 ч, 25 шт.	7869469
	Назальная канюля etCO₂ Microstream®, для детей, макс. 24 ч, 25 шт.	7869600
	Назальная канюля etCO₂ Microstream®, + кислород, для детей, макс. 24 ч, 25 шт.	7869485
C	Назальная канюля etCO₂ и канюля для рта Microstream®, + кислород, для детей, макс. 12 ч, 25 шт.	7869584
D	Назальная канюля etCO₂ Microstream®, для новорожденных/детей, макс. 24 ч, 25 шт.	7869618
	Для Delta, Delta XL, Кappa, Кappa XLT.	
	Датчик респираторной механики и потока, одноразовый, для новорожденных, 10 шт.	5957100
	Датчик респираторной механики, потока и углекислого газа, одноразовый, для новорожденных, 10 шт.	5957118
	Для Gamma X XL, Delta, Delta XL, Кappa, Кappa XLT.	
E	Адаптер etCO₂ воздушной линии, многоразовый, для новорожденных	4721788



ПРИНАДЛЕЖНОСТИ ДЛЯ МОНИТОРИНГА

ЧРЕСКОЖНЫЙ МОНИТОРИНГ (tpO_2 / $tpCO_2$)

Для Delta, Delta XL, Карра.

A	Модуль параметров пациента Infinity® tpO_2/$tpCO_2$ SmartPod®	5592535
B	Твердотельный электрод tpO_2-/$tpCO_2$	4529988
	Набор замены диафрагмы для электродов $tcpO_2$/$tcpCO_2$	MP00715
	Крепежный комплект для электродов tpO_2- и $tpCO_2$	MP00716
	Контрольный газ, для tpO_2/$tcpCO_2$, 20,9% O_2 и 5% CO_2, 12 шт.	MP00717



MT-2179-2004



D-8869-2009

ПРИНАДЛЕЖНОСТИ ДЛЯ МОНИТОРИНГА

ИЗМЕРЕНИЕ КИСЛОРОДА ДЛЯ НОВОРОЖДЕННЫХ (FiO₂)

Для Gamma X XL, Delta, Delta XL, Каппа, Каппа XLT.

A	Мультипараметрический кабель NeoMed Pod ЭКГ, частота дыхания, SpO ₂ , темп. и FiO ₂ , 2,5 м	5590539
B	Кабель датчика FiO ₂ , 1,5 м	5597898
	Датчик FiO ₂ с уплотнительным кольцом	9004979

БУМАГА ДЛЯ ЗАПИСИ

	Бумага для Infinity® R 50, 50 мм, 30 м, 10 рулонов	4711201
--	---	----------------



ОБОРУДОВАНИЕ БОЛЬНИЧНЫХ ПАЛАТ

5. ОБОРУДОВАНИЕ БОЛЬНИЧНЫХ ПАЛАТ

Данные O₂-флоуметры подключаются напрямую к кислородному терминальному блоку и используются для контроля расхода кислорода при ингаляции и инсуффляции. Значение потока до 32 л/мин можно задать с высокой точностью. Большая вращающаяся ручка делает настройку еще более удобной.

Точность расхода при (1.013 гПа/20 °C)**
 ± 15% (соответствует наименьшему устанавливаемому значению)
 ± 10% (все другие устанавливаемые значения)
 ** Использование флоуметров вне заданных условий окружающей атмосферы может негативно повлиять на точность измерения потока.

Габариты (В x Ш x Г):	160 x 40 x 130 мм
Материал:	Корпус: Алюминий Воздушный колпак: Поликарбонат Индикатор расхода: Стекло
Вес:	Прим. 500 г.

A O₂-флоуметр, 4 л/мин, CS, 5 бар, DIN, ISO, нейтральный цвет, M34x1,5 для принадлежностей **2M86517**

СДВОЕННЫЙ ФЛОУМЕТР

Особое преимущество сдвоенного флоуметра заключается в том, что параллельно можно работать с двумя пациентами, независимо друг от друга, при этом вам потребуется только один настенный терминал.

Точность расхода при (1.013 гПа/20 °C)**
 ± 15% (соответствует наименьшему устанавливаемому значению)
 ± 10% (все другие устанавливаемые значения)
 ** Использование флоуметров вне заданных условий окружающей атмосферы может негативно повлиять на точность измерения потока.

Габариты (В x Ш x Г):	160 x 150 x 190 мм
Материал:	Корпус: Алюминий Воздушный колпак: Поликарбонат Индикатор расхода: Стекло
Вес:	Прим. 900 г.

B O₂-флоуметр сдвоенный, CS, 2 x 16 л/мин, CS, 5 бар, DIN, M34x1,5 ISO, нейтральный цвет **2M86561**

C O₂-флоуметр сдвоенный, CS, 2 x 16 л/мин, CS, 5 бар, DIN, 9/16", ISO, нейтральный цвет **2M86564**



ОБОРУДОВАНИЕ БОЛЬНИЧНЫХ ПАЛАТ

Данные O₂-флоуметры, прикрепляемые к направляющей, можно использовать для контроля потока кислорода при ингаляции и инсуффляции. Значения потока до 4, 16 или 32 л/мин можно задать с высокой точностью. Большая вращающаяся ручка делает настройку еще более удобной. С помощью зажима на направляющей, флоуметр можно быстро и надежно прикрепить ко всем профилям направляющих. 2-метровый соединительный шланг прикреплен к простому в обращении фиксатору.

Точность расхода при (1.013 гПа/20 °C)**
 ± 15% (соответствует наименьшему устанавливаемому значению)
 ± 10% (все другие устанавливаемые значения)

** Использование флоуметров вне заданных условий окружающей атмосферы может негативно повлиять на точность измерения потока.

Габариты (В x Ш x Г): 160 x 40 x 130 мм
 Материал: Корпус: Алюминий
 Воздушный колпак: Поликарбонат
 Индикатор расхода: Стекло
 Вес: Прим. 950 г.

A	O₂-флоуметр, 4 л/мин, направляющая со шлангом 2 м, 5 бар, ISO, DIN, M34x1,5 для принадлежностей	2M86516
B	O₂-флоуметр, 4 л/мин, направляющая со шлангом 2 м, 5 бар, нейтральный цвет, DIN, M34x1,5 для принадлежностей	MP01191
C	O₂-флоуметр, 4 л/мин, направляющая, 90°, со шлангом 2 м, ISO, DIN, 5 бар, M34x1,5 для принадлежностей	2M86575
D	O₂-флоуметр, 4 л/мин, направляющая, 90°, со шлангом 2 м, нейтральный цвет, DIN, 5 бар, M34x1,5 для принадлежностей	MP01197
E	O₂-флоуметр, 16 л/мин, направляющая, NIST, впускной штуцер, 5 бар, ISO и нейтральный цвет, M34x1,5; адаптер 9/16"	MP01201
	Шланги для системы централизованного газоснабжения	8601697
	Несколько шлангов для подключения, например, флоуметра к системе центрального газоснабжения.	



ОБОРУДОВАНИЕ БОЛЬНИЧНЫХ ПАЛАТ

КОМПАКТНЫЙ ФЛОУМЕТР

Конфигуратор позволяет подобрать компактный расходомер с учетом ваших требований.

Давление на входе: $4,5 \pm 0,5$ бар*

Регулируемые

диапазоны: 0-15 л/мин (0; 1; 2; 3; 4; 6; 8; 12; 15)
0-1 л/мин (0; 0.1; 0.2; 0.3; 0.4; 0.5; 0.6; 0.8; 1)
0-5 л/мин (0; 0.5; 1; 1.5; 2; 2.5; 3; 4; 5)

Погрешность: 0-5 л/мин и 0-15 л/мин:
 $\pm 20\%$ 0-1 L/min $\pm 30\%$

Впускной штуцер: Штекерный разъем CS для подачи O₂ или воздуха; NIST (направляющая)

Выпускной штуцер: переходник 6 мм, резьба 9/16"

Вес: прибл. 420 г (для CS);
прибл. 700 г (для направляющей)

Материал корпуса: никелированная латунь

Габариты: диаметр 40 мм, длина 90 мм

*1 бар = 1 кПа x 100

A Выбор опций для конфигурирования:

MP01200

Газ: O₂; Воздух
Крепление: CS; направляющая с впускным штуцером NIST
Соединение CS: DIN; UNI (Италия); AGA (SSS, Швеция); Carbuos (Испания); Carbamed; JIS (Япония); DISS (США); BS (Англия); NF (Франция)
Модель: одинарный компактный флоуметр; сдвоенный компактный флоуметр
Поток: 0,1-1 л/мин; 0,5-5 л/мин; 1-15 л/мин
Выпускной штуцер: переходник 6 мм, резьба 9/16" для подачи дистиллированной воды

B Компактный O₂-флоуметр;

1, 2, 3, 4, 6, 8, 12, 15 л/мин, CS, переходник 6 мм

2M86793

C Компактный O₂-флоуметр;

1, 2, 3, 4, 6, 8, 12, 15 л/мин, CS, 9/16"

MP01204

Принадлежности для флоуметра в разделе 1.3 (Увлажнитель, адаптер и применение).



ОБОРУДОВАНИЕ БОЛЬНИЧНЫХ ПАЛАТ

DIGIFLOW

Флоуметр для подачи кислорода или сжатого воздуха с цифровой индикацией заданной интенсивности потока, для непосредственного включения в систему централизованного газоснабжения или версия для крепления к направляющей с впускным штуцером NIST. DigiFlow обладает высокой точностью, и данные о потоке легко считывать. Интегрированы следующие дополнительные функции: заданное время терапии, потребление кислорода и истечение времени работы.

Модель до 3 л/мин предназначена прежде всего для измерения низкого потока при проведении неонатальной и педиатрической терапии.

Давление на входе:	270 - 600 кПа (2,7 - 6 бар)
Разрешение дисплея:	0,3 - 3,0 л/мин: 0,1 л/мин, выше: 0,5 л/мин
Точность измерения:	± 5% от отображаемого значения
Точность дисплея:	± 1 цифра
Габариты (Ш x В x Г):	С прямым датчиком: 56 x 144 x 140 мм С универсальным держателем: 56 x 144 x 105 мм
Вес:	С прямым датчиком: 340 г С универсальным держателем: 740 г.



- | | | |
|----------|---|----------------|
| A | Электронный O₂-флоуметр DigiFlow, 3 л/мин, CS, DIN, 9/16" для дистиллированной воды | MP01210 |
| B | Электронный O₂-флоуметр DigiFlow, 3 л/мин, CS, DIN, M34x1,5 для принадлежностей | MP01211 |

ОБОРУДОВАНИЕ БОЛЬНИЧНЫХ ПАЛАТ

A Электронный O ₂ -флоуметр DigiFlow, 3 л/мин, рельс, NIST, 9/16" для стерилизованной воды	MP01212
B Электронный O ₂ -флоуметр DigiFlow, 3 л/мин, рельс, NIST, M34x1,5 для принадлежностей	MP01213
C Электронный флоуметр подачи воздуха DigiFlow, 3 л/мин, CS, 9/16", DIN, ISO, нейтральный цвет	MP01214
D Электронный флоуметр подачи воздуха DigiFlow, 3 л/мин, направляющая, NIST, 9/16", ISO, нейтральный цвет	MP01215
E Электронный флоуметр подачи воздуха DigiFlow, 3 л/мин, направляющая, NIST, M32x1,5, ISO, нейтральный цвет	MP01235



ОБОРУДОВАНИЕ БОЛЬНИЧНЫХ ПАЛАТ

<p>A Увлажнитель пузырьковый. Увлажнение кислорода до относительной влажности порядка 60% для интенсивности потока до 5 л/мин</p>	<p>2M85834</p>
<p>B Адаптер для подсоединения трубки к O₂-флоуметру, M34x1,5 к 6-миллиметровому переходнику</p>	<p>M06258</p>
<p>C Адаптер для подключения одноразовых систем стерилизации воды к O₂-флоуметрам, M34x1,5 к разъему 9/16"</p>	<p>2M86680</p>
<p>D Адаптер, с коннектором 6 мм, (например, для одноразовых дыхательных масок) разъем 9/16"</p>	<p>MP00416</p>



ОБОРУДОВАНИЕ БОЛЬНИЧНЫХ ПАЛАТ

A Ультразвуковой небулайзер Tropic plus, аппарат со всеми принадлежностями

MP01205

В комплект входят:

- Короткий и длинный одноразовые шланги
- Бактериальный фильтр
- Кабель питания
- Камера распылителя
- Колеблющийся кристалл
- Крышка.

Ультразвуковой распылитель для эффективного увлажнения воздуха, которым дышит пациент, полностью независим от системы центрального газоснабжения. Распылитель приводится в действие кварцевым генератором, поэтому для работы прибора требуется только электрическая энергия.

Использование высокоэффективных бактериальных фильтров в точке подачи воздуха в систему, в сочетании с возможностью распыления стерилизованной воды, в значительной степени предотвращает распространение бактерий, вирусов и микробов. При продолжительной эксплуатации возможно распылять дистиллированную воду с помощью системы подачи воды или без нее.

Встроенный таймер позволяет предварительно задать продолжительность терапии. Лекарственные препараты могут применяться в виде аэрозолей с помощью одноразовых контейнеров для лекарственных препаратов (комплект для распылителя Tropic plus). Для использования с 110/127/230 В.

Потребление электроэнергии: Ультразвуковой распылитель 50 В-А
Подогрев шланга 15 В-А

Частота ультразвука: 1.68 МГц ± 5%

Уровень звукового давления: Прим. 35 дБ (А)

Влагозащита: IP X0

Метод эксплуатации: Длительная эксплуатация

Производительность распылителя: Макс. 3 мл/мин

Производительность при работе с системой подачи стерильной воды:

До 2,5 мл/мин

Размер капель: 0,2 - 4 мкм прим. 86% меньше 4 мкм

Приток воздуха: 6 - 10 л/мин при использовании фильтра SafeStar® 55
10 - 15 л/мин при использовании фильтра CareStar® 30

Классификация: Класс I

B Настольный комплект Tropic plus, штанга, шарнирный кронштейн, фиксатор, держатель бутылки

MP01209

C Штатив Tropic plus, со штангой, шарнирный кронштейн, фиксатор, держатель бутылки

MP01206

D Направляющая в комплекте для Tropic plus, штанга, шарнирный кронштейн, фиксатор, держатель бутылки

MP01207

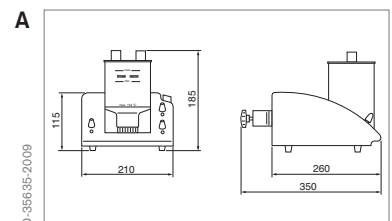

ОБОРУДОВАНИЕ БОЛЬНИЧНЫХ ПАЛАТ

A	Подогреваемый шланг Tropic plus, 1,1 м, кабель, штекер	2M85759
B	Гофрированный шланг Tropic plus, многоразовый, 1,2 м, пригоден для обработки в автоклаве, для небулайзеров	8403896
C	Гофрированный шланг Tropic plus, многоразовый, 0,3 м, пригоден для обработки в автоклаве, для небулайзеров	2M85813
D	Комплект автоматического заполнения Tropic plus, для больших контейнеров со стерильной водой	MP01208
E	Комплект распылителя для Tropic plus, одноразовый, для медицинского распыления, 48 шт.	MP00006



ОБОРУДОВАНИЕ БОЛЬНИЧНЫХ ПАЛАТ

A <u>Кварцевый генератор для Tropic plus, многоразовый, автоклавируемый</u>	<u>2M85794</u>
B <u>Крышка камеры распылителя Tropic plus, автоклавируемая</u>	<u>2M85795</u>
C <u>Шланг для Tropic plus, одноразовый, со стороны пациента, для Tropic plus, 100 см, 15 шт.</u>	<u>MX22793</u>
C <u>Шланг для Tropic plus, одноразовый, соединяет вентилятор/камеру, для Tropic plus, 40 см, 20 шт.</u>	<u>MX22790</u>
D <u>Камера небулайзера для Tropic plus, запасная часть</u>	<u>2M85796</u>



ОБОРУДОВАНИЕ БОЛЬНИЧНЫХ ПАЛАТ

Сверхлегкий переносной комплект емкостей для секрета, предназначенный для санации бронхов. Комплект изготовлен из высококачественного и крепкого пластика, его можно полностью обрабатывать в автоклаве при температуре до 134 °С. Две банки объемом 700 мл, используемые для сбора секрета и промывки, одинаковые, что облегчает внутрибольничную логистику. Банки изготовлены из высококачественного полисульфона, они предназначены для многоразового использования, очень прочные и рассчитаны на то, чтобы выдержать сильное внутреннее давление. Длительный срок службы емкостей позволяет сохранять природные ресурсы и обеспечивает экономичность. Автоматическая защита от переполнения установлена в крышке емкости для секрета, предотвращая попадание секрета в приводной блок и шланги подачи медицинских газов. Эргономичная ручка расположена точно по центру тяжести устройства, обеспечивая простую транспортировку комплекта емкостей для секрета.



A Комплект емкостей для секрета, с 700-миллилитровыми емкостями для секрета (2 шт.) и 1,5-метровым шлангом 2M85056

Максимальный объем емкостей до защиты от переполнения - 2 x 1000 мл.
 Минимальное деление шкалы 10 мл, максимум до 700 мл.
 Вес: 1000 г (пустой):
 Габариты (Ш/В/Г) в мм: 300 x 340 x 100.

B Комплект емкостей для секрета, с защитной емкостью и 700-миллилитровыми емкостями для секрета (2 шт.) 2M85607

Максимальный объем емкостей до защиты от переполнения - 2 x 1000 мл.
 Минимальное деление шкалы 10 мл, максимум до 700 мл.
 С дополнительной защитной банкой
 Вес: 1000 г (пустой):
 Габариты (Ш/В/Г) в мм: 300 x 440 x 100.

ОБОРУДОВАНИЕ БОЛЬНИЧНЫХ ПАЛАТ

<p>A Вакуумный регулятор, компактный, для Babytherm®, макс. вакуум -90 кПа, подача газа - кислород/воздух</p> <hr/> <p>С вакуумным регулятором до -0,9 бар, устанавливаемым под кроватью. Переносной комплект емкостей для секрета, подключение к центральной вакуумной системе.</p> <hr/>	<p>2M21189</p> <hr/>
<p>A Эжектор, компактный, для Babytherm®, макс. вакуум -50 кПа, подача газа - кислород/воздух</p> <hr/>	<p>2M21187</p> <hr/>
<p>A Эжектор, компактный, для инкубатора, макс. вакуум -50 кПа, подача газа - кислород/воздух</p> <hr/>	<p>2M85040</p> <hr/>



D-2317-2011

ОБОРУДОВАНИЕ БОЛЬНИЧНЫХ ПАЛАТ

A Емкость для секрета VacuSmart®, PE (полиэтилен), одноразовая, 700 мл, 25 шт. MX23023

VacuSmart® - это одноразовый картридж, который специально разработан и тщательно проверен на совместимость с эндотрахеальной системой санации бронхов Dräger Medical с применением емкостей объемом 700 мл, поэтому отсутствует необходимость модификации системы санации.

Устанавливается всего за несколько секунд. Предохранитель надежно защищает аспиратор и окружающую среду от загрязнения.

Технические данные:

Максимальная емкость:	700 мл
Максимальная емкость до защиты от переполнения:	1000 мл
Защита от переполнения:	Встроенный гидрофобный фильтр
Рекомендованная длительность эксплуатации:	24 часа.



B Емкость для секрета VacuSmart® Gel, PE (полиэтилен), одноразовая, 700 мл, 25 шт. MX23025

VacuSmart® Gel - это одноразовый картридж со встроенным загустителем для всех эндотрахеальных систем санации бронхов Dräger Medical, для которых используют емкости 700 мл. Загуститель заставляет сгущаться бронхиальный секрет и тем самым предотвращает утечки, например, при утилизации с помощью мусорного пресса. Дополнительно содержащийся полиакрилат натрия упакован в водорастворимый пакет, чтобы избежать контакта с кожей.

Технические данные:

Максимальная емкость:	700 мл
Максимальная емкость до срабатывания защиты от переполнения:	1000 мл
Загуститель:	Полиакрилат натрия
Защита от переполнения:	Встроенный гидрофобный фильтр
Рекомендованная длительность эксплуатации:	24 часа.

C Трубка VacuSmart® Tube, полиэтиленовая, одноразовая, 2 м, с кнопочным переключателем, 25 шт. MX23026

Вы также можете сэкономить деньги, выбрав какой-либо из нижеследующих комплектов (в каждый входят 25 единиц товара):

D Комплект для санации, одноразовый, VacuSmart®, 700 мл и VacuSmart® Tube, каждый 25 шт. MP00061

ОБОРУДОВАНИЕ БОЛЬНИЧНЫХ ПАЛАТ

Вакуумный регулятор подсоединяется непосредственно к центральной вакуумной системе или монтируется на направляющую. Легко настраиваемая величина разрежения, до максимальных -160 мбар (-16 кПа), отображается на поворотном манометре и хорошо видна со всех сторон. Все пластиковые детали (за исключением манометра) можно подвергать обработке в автоклаве при температуре до 134 °С. Все вакуумные регуляторы VarioVac® имеют двуцветную маркировку: согласно стандарту EN ISO 32 (желтым) и нейтральным (черным) цветом. В комплект всех вакуумных регуляторов входит запорный кран. Вы можете использовать систему одноразовых фильтров VarioSafe® для надежной защиты оборудования серии VarioVac® и центральной вакуумной системы от загрязнения. Система фильтрации VarioSafe® входит в комплект каждого вакуумного регулятора VarioVac®.

Технические данные:

Максимальный вакуум:	-16 ... 0 кПа (-160 ... 0 мбар)
Максимальная производительность всасывающей линии:	18 л/мин
Вес:	600 - 800 г (800 г для версий для направляющей)
Габариты (Ш/В/Г) в мм:	80 x 210 x 160 (без VarioSafe) 80 x 340 x 160 (с VarioSafe)
Максимальный уровень звукового давления:	50 дБ (А)
Наконечник шланга:	Ø 6 мм
Коэффициент фильтрации бактерий:	99,99998% (с VarioSafe)
Коэффициент фильтрации вирусов:	99,9998% (с VarioSafe)



A Вакуумный регулятор VarioVac® D Rail, для постоянного дренажа и дренирования ран, подключение к разъему "Вакуум"

MP00511

ОБОРУДОВАНИЕ БОЛЬНИЧНЫХ ПАЛАТ

A Бактериальный фильтр 767, для эжекторов (линейка моделей не старше 2010 года), 5 шт.	6723976
B Шланг, силиконовый, многоразовый, 1,5 м, для медицинской санации	M25780
C Соединительный шланг, силиконовый, многоразовый, ID 5 мм, толщина стенки 2 мм	1203606
D Емкость для секрета, PSU (полисульфон), многоразовая, 300 мл, автоклавируемая при температуре до 134°C	2M86207
E Емкость для секрета, PSU (полисульфон), многоразовая, 700 мл, автоклавируемая при температуре до 134°C	2M85594
F Угловой переходник, соединение шланга с крышками емкостей для секрета	2M19063



ПРИНАДЛЕЖНОСТИ ДЛЯ НАПРАВЛЯЮЩИХ И МЕДИЦИНСКИЕ СВЕТИЛЬНИКИ

6. ПРИНАДЛЕЖНОСТИ ДЛЯ НАПРАВЛЯЮЩИХ И МЕДИЦИНСКИЕ СВЕТИЛЬНИКИ

ПРИНАДЛЕЖНОСТИ ДЛЯ НАПРАВЛЯЮЩИХ

Держатели для крепления компактного бронхиального аспиратора или комплекта емкостей для секрета к стене/направляющей или к направляющей подвешного модуля. Устройства закреплены только с помощью фиксаторов и при необходимости их можно легко отсоединить и переместить.

A Настенный держатель, с креплениями, для компактной системы санации бронхов и комплекта емкостей для секрета	M26859
B Зажим на направляющей рычажного типа, для крепления устройств к стандартной направляющей 25x10 мм Для компактной системы санации бронхов и комплекта емкостей для секрета.	M26842
C Потолочный держатель, держатель на направляющей для компактных систем санации бронхов и комплектов емкостей для секрета	2M85119
Держатели для фиксации соединительного шланга централизованного газоснабжения или аспирационного шланга. Для крепления к направляющей палаты реанимационного отделения или компактной направляющей.	
D Держатель соединительного шланга CS	2M85446
E Держатель шланга, для шлангов различных диаметров	2M85239



ПРИНАДЛЕЖНОСТИ ДЛЯ НАПРАВЛЯЮЩИХ И МЕДИЦИНСКИЕ СВЕТИЛЬНИКИ

Проволочные корзины

Проволочные корзины используют для хранения одноразовых катетеров или одноразовых перчаток. Катетеры можно хранить в связках, извлекать их можно по-одному. У корзин хромированная поверхность и поэтому их легко чистить и обрабатывать в автоклавах при температуре не более 134 °С. Необходимое для корзины пространство на направляющих - 150 мм.

- | | |
|---|---------------|
| A Корзина 150, 15 x 20 x 10 м, например, для одноразовых перчаток | M26146 |
| A Корзина 300, 15 x 28 x 10 м, например, для 300-миллиметровых катетеров | M26145 |
| A Корзина 600, 15 x 48 x 10 м, например, для 600-миллиметровых катетеров | M25121 |

Емкость для катетеров

Данные емкости необходимы для хранения стерильных инсуффляционных катетеров. Емкость для катетеров поставляется с зажимом на направляющей и ее можно присоединить к направляющим в реанимационной палате. Диаметр емкости 50 мм. Длина емкости для катетера 50 мм. Емкость для катетера 710 разработана для катетеров длиной до 600 мм, а емкость для катетера 510 - для катетеров длиной до 400 мм.

- | | |
|--|----------------|
| B Держатель на направляющей, для емкости для катетера, 12,5 x 8,4 x 18 см | MP00652 |
| C Емкость для катетера, большая, 12,2 x 25,2 x 12,2 см (верх) и Ø 85 мм (низ) | MP00650 |
| D Емкость для катетера, малая, 12,2 x 16,6 x 12,2 см (верх) + Ø 60 мм (низ) | MP00651 |
| E Держатель корзины для мусора, нержавеющая сталь, с опорной пластиной и мешками для мусора (100 шт.) | M24695 |
| Мешки для мусора, одноразовые, для держателя, 100 шт. | M26240 |
| F Держатель инфузионной бутылки, для стандартной направляющей, регулировка по высоте, 3 крючка | M20719 |

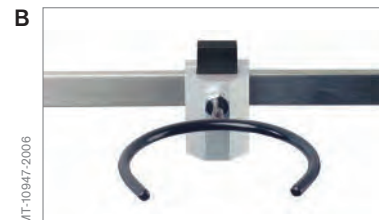

ПРИНАДЛЕЖНОСТИ ДЛЯ НАПРАВЛЯЮЩИХ И МЕДИЦИНСКИЕ СВЕТИЛЬНИКИ

МЕДИЦИНСКИЕ СВЕТИЛЬНИКИ

Качественное освещение и оптимальные рабочие условия важны на протяжении всего периода ухода за пациентом. Вы можете подобрать подходящее световое решение в зависимости от стоящих перед вами задач: осмотр или чтение у кровати пациента.

Решения Dräger обеспечивают идеальное освещение для осмотра, обработки ран; и других областей применения, например, введение препаратов посредством шприцев и постановка венозных катетеров. Все три варианта светильников легко крепятся и подходят для стандартной рельсовой системы.

A Медицинский смотровой светильник VarioLux® со светодиодной технологией

MP00601

Dräger VarioLux дает холодный свет, обеспечивая максимально эффективное освещение с регулируемой интенсивностью, и предназначен для эксплуатации в интенсивной терапии новорожденных. Светильник предусматривает возможность управления одной рукой, изменения световых настроек и яркости освещения.

Режим эксплуатации:	Непрерывная эксплуатация
Вес:	1,5 кг (3,3 фунта)
Электрические характеристики:	100-240 В, 50/60 Гц
Максимальная интенсивность освещения Ес на расстоянии 0,5 м:	30 000 люкс
Регулируемые уровни яркости:	30 000 люкс, 24 000 люкс, 18 000 люкс, 12 000 люкс, 6 500 люкс

Диаметр светового поля (d10) на расстоянии 0,5 м:	21 см
Диаметр светового поля (d50) на расстоянии 0,5 м:	9 см
Регулируемая цветовая температура:	Холодный белый (синий) 4 700 К ± 2%, Нейтральный белый (белый) 4 100 К ± 2%, Теплый белый (красный) 3 500 К ± 2%
Мин. срок службы ламп (светодиодов):	30 000 ч.
Общий индекс цветопередачи:	Ra ≥ 96 (при температуре 3 500 К) R9 = 90 (при температуре 3 500 К)

Макс. мощность теплового излучения на расстоянии 0,5 м:	105 Вт/м ²
---	-----------------------

Кабель питания стандарта EU 1,8 м, 2 контакта

MP00591



ПРИНАДЛЕЖНОСТИ ДЛЯ НАПРАВЛЯЮЩИХ И МЕДИЦИНСКИЕ СВЕТИЛЬНИКИ

A	Зажим для крепления светильника к направляющей	MP00615
B	Поворотная ручка	MP00587
C	Панель управления	MP00589
D	Зажим на направляющей, для крепления к стойкам различного диаметра	2M85274
	Вращаемый на 90° вправо и влево. Длина стандартного рельса (профиль 10 x 25 мм): 20 см.	
E	Компактная направляющая, для 38-миллиметровой трубы, стандартный профиль направляющей 10 x 25 мм, каждая сторона 10 см	2M85337
	Вес: 0.9 кг, максимальная нагрузка: 30 кг.	



ПРИНАДЛЕЖНОСТИ ДЛЯ НАПРАВЛЯЮЩИХ И МЕДИЦИНСКИЕ СВЕТИЛЬНИКИ

ШАРНИРНЫЕ КОНСОЛИ

Все должно быть под рукой. Освободите ваши руки, чтобы позаботиться о пациенте, все соединения шарнирного кронштейна Quickstop можно зафиксировать и разблокировать одним легким движением. Все кабели, линии и системы шлангов можно установить таким образом, чтобы максимально возможным образом предотвратить их случайное отсоединение.

- | | |
|--|-----------------------|
| <p>A Шарнирный кронштейн Quickstop 2, с универсальной системой шарового крепления для дополнительных принадлежностей</p> <p>В комплект входят:
 2 x фиксатор шланга (2 шт.)
 1 x фиксатор шланга, коаксиальный
 1 x фиксатор шланга, с шаровым креплением
 Длина: 1078 мм. Грузоподъемность: макс. 2 кг.</p> | <p>2M85706</p> |
| <p>B Шарнирный кронштейн Quickstop short, с универсальным держателем трубки</p> <p>Для кабелей и трубок различного диаметра и коаксиальных шлангов. Сконструирован специально для столов OR.
 В комплект входят:
 1 x универсальный держатель для различных диаметров кабелей и трубок.
 Длина: 403 мм. Грузоподъемность: макс. 4 кг.</p> | <p>2M86463</p> |
| <p>C Держатель шланга, для взрослых, новорожденных, для системы с шаровым креплением, для стандартных дыхательных шлангов</p> <p>Предназначен для шарнирного кронштейна 2 quickstop (2M85706) и шарнирного поворотного кронштейна 240° (8409609).</p> | <p>8409841</p> |
| <p>D Держатель шланга, двойной, для стандартных дыхательных шлангов, для взрослых, новорожденных, 2 шт.</p> <p>Предназначен для шарнирного кронштейна 1 quickstop (2M85705), шарнирного кронштейна 2 quickstop (2M85706) и шарнирного поворотного кронштейна 240° (8409609).</p> | <p>8406138</p> |
| <p>E Держатель шланга, для коаксиальных дыхательных шлангов, для взрослых, для quickstop 2 (2M85706), 2 шт.</p> | <p>MP00493</p> |



ПРИНАДЛЕЖНОСТИ ДЛЯ НАПРАВЛЯЮЩИХ И МЕДИЦИНСКИЕ СВЕТИЛЬНИКИ

<p>A <u>Держатель для тройника, с шаровым креплением</u> Предназначен для Quickstop 2 (2M85706), шарнирного поворотного кронштейна 240° (8409609) и шарнирного кронштейна Infinity ACS (MP00690).</p>	<p>8409746</p>
<p>B <u>Держатель шланга, для системы с шаровым креплением, для всех кабелей и для разного диаметра</u> Для коаксиальных и педиатрических шлангов. Предназначен для шарнирного кронштейна Quickstop 2 (2M85706), шарнирного поворотного кронштейна 240° (8409609) и шарнирного кронштейна Infinity ACS (MP00690).</p>	<p>2M86465</p>



INDEX

1	1190520	26	2606214	176	4	4319310	149
	1198343	292	2606215	176		4321563	141
	1203606	223, 343	2606218	176		4322975	150
	1828932	273	2606219	176		4329822	130, 166, 324
2	2111764	91	2606220	177		4329848	130, 166
	2112760	36	2606221	177		4329889	130, 166
	2120461	91, 316	2606225	177		4527750	115, 161, 181
	2120488	91	2606226	177		4528741	142
	2120496	91	2606227	177		4529988	155, 328
	2165600	42, 298	2606228	177		4710211	156
	2165619	32, 37, 41	2606229	177		4711201	155, 329
	2165627	29, 32, 37, 41	2606231	177		4714387	150
	2165651	38, 39, 43, 293, 296, 297, 298	2606245	174		4714395	150
	2165678	26, 27, 30, 31, 42	2606246	174		4714429	150
	2165686	26, 27, 47, 300	2606271	176		4714437	150
	2165694	47	2606272	176		4721408	139
	2165708	47	2606273	176		4721416	139
	2165716	47	2606274	176		4721424	139
	2165724	47	2606275	176		4721614	139
	2165732	66, 306	2606483	175		4721788	150, 177, 327
	2165740	66, 306	2606484	175		4721796	150, 177
	2165759	66	2606485	175	5	5191221	107
	2165763	47, 300	2606486	175		5192112	139
	2165775	47, 300	2606487	175		5194779	115, 319
	2165783	47	2606488	177		5195024	115, 161, 174, 319
	2165821	30, 33, 38, 43, 295, 296, 297, 298	2606489	177		5195180	141
	2165848	30, 33, 38, 42, 295, 296, 297, 298	2606490	177		5195198	108
	2165856	33, 38, 43, 295, 296, 297, 298	2606491	177		5196980	138
	2165902	42	2606492	174		5196998	138
	2165953	47, 300	2606493	174		5198333	129
	2165961	26, 27, 43, 298	2606494	174		5202747	108
	2166038	25, 28, 29, 37, 41	2606495	174		5204644	130, 166
	2166046	25, 28, 34, 35, 36, 41	2606496	174		5204651	130, 166
	2166054	47, 300	2870173	134, 170, 326		5204669	130, 166, 324
	2166062	25, 28, 29, 47	2870181	134, 170, 326		5206581	142
	2166070	47	2870199	134, 170, 326		5206607	140
	2166127	47, 300	2870207	134, 170, 326		5207415	154
	2170221	126	2870215	134, 170, 326		5588095	140
	2606200	174	2870298	131, 167, 326		5588822	136
	2606208	175	3	3361164	156	5589663	107
	2606209	175		3368383	140	5590539	107, 155, 319, 329
	2606210	175		3368391	107	5591925	136
	2606211	175		3368425	108, 135	5591933	136
	2606212	176		3368433	117, 123, 126, 323	5592097	156
	2606213	176		3368458	143, 172	5592147	140
				3375834	117, 123, 126, 326	5592154	129, 165
				3375933	142	5592162	115, 319
				3375941	138	5592535	155, 328
				3375958	138, 145	5597377	156

INDEX

5597898	155, 329	6870280	57, 173, 303	7869592	151	
5598128	108	6870281	173	7869600	152, 327	
5702321	88, 315	6871500	57, 303	7869618	152, 327	
5702322	88, 315	6871950	57, 173, 303	7870947	149	
5702878	320	6871980	28, 95	7872174	148	
5702881	88	6872020	154			
5702888	321	6872128	154	8	8201012	126, 322
5702889	321	6872130	154		8201013	278, 322
5703041	19				8290274	32
5703471	90, 316	7	7014616	130, 166, 177, 324	8290285	30, 46
5703701	89, 315		7257988	108	8290286	28, 154
5703702	89, 315		7262764	126, 164, 187	8305622	96
5703703	90, 316		7265114	149	8306370	96
5703704	90, 316		7265122	149	8306487	309
5703705	89		7265155	172	8306488	283
5703706	89, 315		7265163	172	8401644	37
5703707	89, 315		7270304	120, 183	8401645	33, 38, 45, 292, 295, 296, 297
5703708	90, 316		7270312	120, 183		
5704593	91		7270460	139	8402041	32, 37
5704962	20		7485621	108, 135, 136	8402868	76
5704964	19		7486140	116	8402918	32
5731281	140		7486876	141	8402953	26, 27
5732354	156		7489417	141	8403056	33, 46, 295
5734418	114		7489433	141	8403070	39, 293
5736744	147		7492601	119, 323	8403075	26, 27, 33, 37, 45, 295, 296, 297, 299
5740704	149		7496875	121, 163, 186		
5740738	149		7496891	120, 163, 186, 321	8403076	32, 37, 46
5741975	143, 172		7496909	120, 163, 186, 321	8403077	45, 292, 299
5790124	91		7496917	120, 163, 186, 321	8403080	39, 293
5947226	116		7496925	121, 122, 163, 321	8403201	48
5947697	156		7496933	121, 163, 321	8403208	48, 292, 301
5947804	147		7496966	122, 184, 320	8403333	33, 295
5950196	107		7496974	122, 320	8403345	80
5954859	147		7496982	122, 184	8403377	292
5956367	191		7496990	122, 184	8403566	32, 37
5957100	153, 327		7497006	121, 183	8403684	46, 292
5957118	153, 327		7497014	120, 183, 320	8403685	32, 35, 37
5957126	153		7497709	149	8403735	95
5957134	153		7498947	141	8403896	212, 337
5957142	153		7864155	141	8403944	292
			7864908	141	8404760	33, 295
6	6723976	222, 231, 238, 343	7869469	151, 327	8404985	29, 32, 37, 46
	6724492	76	7869477	151	8405000	85, 209
	6733895	28, 56	7869485	152, 327	8405029	80
	6850250	97, 318	7869493	152	8405031	80
	6850435	173	7869501	152	8405435	32, 45
	6850645	97, 318	7869535	151	8405752	33, 46, 295
	6850720	97, 318	7869543	151	8406138	256, 348
	6850930	97	7869550	151, 327	8407475	35, 90
	6870279	57, 173	7869584	152, 327	8408647	80

INDEX

8408950	75	8412081	296	8418433	84, 311	
8409609	254	8412217	81	8418435	286	
8409625	80	8412218	81	8418455	40, 294	
8409626	96, 317	8412235	36, 45	8418458	39, 293	
8409627	30, 33, 38, 39, 40, 46, 293, 294, 295, 296, 297	8412344	33, 295	8418462	83	
8409634	38, 296, 297	8412710	173	8418471	289	
8409683	68, 308	8412860	34	8418472	289	
8409742	38, 39, 40, 48, 277, 293, 294, 296, 297, 301	8412888	29, 34, 37, 44	8418473	289	
8409746	256, 349	8412913	36	8418474	289	
8409841	256, 348	8412935	85	8418475	289	
8409897	38, 39, 46, 293, 296, 297	8412985	85, 209, 312	8418476	289	
8409898	292	8413125	74	8418490	287	
8410049	32	8413146	32	8418491	287	
8410079	26, 48, 301	8413293	36	8418531	287	
8410179	95, 317	8413660	75	8418533	288	
8410185	95, 317	8414776	74	8418534	288	
8410230	56, 309	8414966	83, 311	8418535	288	
8410547	91	8414968	83, 311	8418536	288	
8410580	74	8414969	82	8418537	288	
8410600	80	8414986	37	8418538	288	
8410709	39, 293	8414987	38, 297	8418539	288	
8410814	40, 294	8414989	83, 311	8418540	289	
8410816	40, 294	8414991	24	8418550	286	
8410929	36	8414992	83	8418583	285	
8411030	85, 209, 312	8414993	37, 38, 82, 297, 310	8418603	287	
8411031	85, 209, 312	8414994	24, 291	8418605	287	
8411041	39, 293	8415270	75	8418607	287	
8411044	38, 39, 46, 293, 296, 297	8416352	173	8418609	287	
8411045	39, 82, 293, 296	8416600	96	8418611	287	
8411047	81, 310	8416750	74	8418617	287	
8411048	83, 311	8417050	75	8418619	287	
8411050	84, 311	8418077	301	8419160	143, 172	
8411073	81, 310	8418282	81, 310	8420077	143, 172	
8411074	82, 310	8418283	81, 310	8539983	143, 172	
8411075	262, 266	8418289	39, 40, 45, 293, 294	8601139	28	
8411097	83, 311	8418404	40, 294	8601697	199, 202, 206, 242, 331	
8411130	95, 317	8418405	40, 294			
8411153	40, 294	8418407	40, 294	9	9004979	329
8411154	40, 82, 294, 310	8418410	285			
8411352	292	8418411	285	2M	2M12754	26
8411353	292	8418414	285		2M14190	268
8411354	292	8418415	287		2M16520	269
8411471	292	8418416	287		2M16843	210
8411472	292	8418417	287		2M17909	273
8412001	36	8418418	289		2M18420	273
8412015	74	8418419	289		2M18810	208, 266, 268
8412034	36, 95	8418420	289		2M19063	224, 343
8412068	36	8418421	289		2M19090	208
		8418422	289		2M19250	268
		8418423	289		2M20277	266

INDEX

2M20434	266, 268	2M85575	207	2M86832	35, 90
2M20827	267	2M85594	224, 227, 343	2M86837	19
2M20907	266	2M85607	219, 231, 339	2M86841	19
2M20914	268	2M85674	209	2M86913	91
2M21009	281	2M85692	209		
2M21010	281	2M85693	209	AM AM00201	31
2M21012	267	2M85705	254	AM00202	31
2M21021	273	2M85706	254, 348	AM00203	45
2M21023	273	2M85728	206	AM00209	31
2M21158	269	2M85759	212, 337	AM00354	31
2M21161	269	2M85794	213, 338		
2M21186	266	2M85795	213, 338	CH CH00102	222, 238
2M21187	269, 340	2M85796	213, 338		
2M21189	269, 340	2M85813	212, 337	G G12985	251
2M21191	269	2M85834	207, 335	G13040	251
2M21342	269	2M85835	207	G13171	251
2M21514	262, 266, 268	2M85853	207	G13768	251
2M22130	266	2M86207	224, 343	G15225	251
2M30078	268	2M86248	198		
2M30079	268	2M86249	199	M M06258	207, 335
2M30084	268	2M86291	91	M07152	91
2M30160	268	2M86292	91	M11015	210
2M30161	268	2M86293	91	M11044	68, 308
2M30263	267	2M86463	254, 348	M12394	210
2M30462	282	2M86464	108, 136, 254	M14631	66, 306
2M50040	262	2M86465	256, 349	M14632	66, 306
2M50385	262	2M86511	35	M14633	66
2M50412	262	2M86516	197, 331	M14737	68
2M85003	247	2M86517	195, 330	M16395	239
2M85011	223	2M86551	197	M17716	210
2M85012	223	2M86552	201	M17717	210
2M85013	223	2M86553	195	M19335	26
2M85040	266, 340	2M86554	200	M19336	26
2M85049	248	2M86561	196, 330	M19338	26
2M85056	219, 231, 339	2M86562	195	M19347	292
2M85119	220, 231, 249, 344	2M86563	195	M19351	38, 39, 40, 293, 294, 296, 297
2M85139	239	2M86564	196, 330	M20650	248
2M85151	231, 236	2M86565	200	M20668	239
2M85153	231, 236	2M86567	195	M20719	250, 345
2M85154	231, 236	2M86568	197	M21112	250
2M85163	231, 237	2M86569	200	M22764	66, 306
2M85233	250	2M86570	201	M23840	32, 37
2M85239	220, 227, 230, 231, 248, 344	2M86571	198	M24678	247
2M85274	248, 253, 347	2M86575	198, 331	M24692	247
2M85337	251, 253, 347	2M86680	208, 335	M24695	250, 345
2M85441	227, 229	2M86752	227, 229	M25121	249, 345
2M85442	227, 229	2M86757	227, 230	M25567	292
2M85443	227, 229	2M86758	223, 227, 230	M25647	25, 26, 27, 28, 29, 30, 31, 32, 37, 46
2M85446	220, 227, 230, 231, 248, 344	2M86793	203, 332		
2M85571	210	2M86800	35	M25649	29, 37, 45

INDEX

M25650	44	MK MK00514	222	MP00362	11
M25682	44	MK01900	95	MP00363	11, 290
M25739	248	MK02935	31	MP00365	15
M25742	230	MK04248	29	MP00366	15
M25780	223, 343	MK04249	30	MP00371	15
M26145	249, 345			MP00372	15
M26146	249, 345	MP MP00006	212, 337	MP00374	16
M26240	250, 345	MP00061	221, 341	MP00375	16
M26391	247	MP00090	250	MP00380	13
M26842	220, 231, 248, 344	MP00220	75	MP00381	13
M26859	220, 231, 344	MP00222	13	MP00383	13, 290
M27077	27, 30, 44, 299	MP00224	75	MP00384	13
M27542	27	MP00234	17, 291	MP00416	208, 335
M30146	25	MP00300	9	MP00493	256, 348
M30543	44	MP00301	14	MP00494	225
M32692	154	MP00302	14	MP00495	239
M33278	25, 28, 44	MP00303	14	MP00496	225
M33681	26	MP00304	14	MP00497	239
M34461	27	MP00305	12	MP00498	250
M34568	26, 27, 45	MP00308	17, 291	MP00501	214
M34568	299	MP00309	17, 291	MP00505	214, 227, 228
M35370	323	MP00310	20, 271, 291	MP00506	217
M35371	323	MP00311	20, 271, 291	MP00507	231, 232
M35489	241	MP00312	20	MP00511	231, 232, 342
M35490	241	MP00313	20	MP00512	231, 233, 237
M35491	241	MP00315	12	MP00516	214, 227, 228
M35495	241	MP00316	12	MP00518	231, 237
M35496	241	MP00327	12	MP00530	215
M35497	241	MP00329	12, 290	MP00535	215, 227, 228
M35498	241	MP00330	14	MP00536	217
M35499	241	MP00331	14	MP00537	231, 234
M36000	241	MP00333	14, 290	MP00542	231, 235
M36001	241	MP00334	11	MP00544	231, 235
M36002	241	MP00335	19	MP00545	216
M36003	241	MP00337	11	MP00547	218
M36004	242	MP00338	10	MP00550	216
M36005	242	MP00340	21	MP00552	216, 227, 228
M36006	242	MP00341	23	MP00555	222, 227, 231, 238
M36010	242	MP00342	21	MP00565	240
M36011	242	MP00343	24, 291	MP00566	240
M36012	242	MP00344	24	MP00569	240
M36013	242	MP00345	24	MP00570	224
M36014	242	MP00349	9	MP00578	225
M36015	242	MP00350	9	MP00579	239
M36016	242	MP00351	10	MP00580	225
M36017	242	MP00352	10	MP00587	253, 347
M36018	242	MP00353	10, 290	MP00589	253, 347
M36039	325	MP00355	12	MP00591	252, 346
M36040	325	MP00356	12	MP00595	240
		MP00361	11	MP00596	240

INDEX

MP00601	252, 346	MP00990	189	MP01255	206
MP00615	253, 347	MP00991	129, 165	MP01325	22
MP00650	249, 345	MP00992	129, 165	MP01326	21
MP00651	249, 345	MP00993	129, 165	MP01329	23, 291
MP00652	249, 345	MP00994	129, 165	MP01330	23
MP00653	108, 136, 257	MP00995	129, 165	MP01340	21
MP00690	255	MP00996	129, 165	MP01341	21
MP00692	257	MP00997	129, 165, 324	MP01343	23
MP00693	257	MP00998	129, 165, 324	MP01347	22
MP00715	155, 328	MP01001	84, 311	MP01348	21
MP00716	155, 328	MP01002	82, 310	MP01350	21
MP00717	155, 328	MP01006	84	MP01401	263
MP00718	155	MP01007	37, 44, 84	MP01402	270
MP00721	108	MP01008	82	MP01404	270
MP00722	155	MP01060	74	MP01414	283
MP00748	164	MP01061	75	MP01415	282
MP00788	124, 162, 185	MP01062	57, 173	MP01416	282
MP00789	124, 162, 185, 320	MP01063	57, 173, 303	MP01417	282
MP00790	125, 162, 185	MP01188	196	MP01418	282
MP00791	125, 162, 185	MP01191	197, 331	MP01423	261, 282
MP00792	125, 162, 320	MP01192	197	MP01424	282
MP00793	125, 162, 185, 320	MP01193	201	MP01425	282
MP00794	125, 162, 320	MP01194	197	MP01426	261, 282
MP00795	124, 162, 185	MP01195	201	MP01427	263, 282
MP00796	124, 162, 185	MP01196	198	MP01440	284
MP00797	162	MP01197	198, 331	MP01441	284
MP00799	124, 162, 185	MP01198	198	MP01442	284
MP00800	162	MP01199	199	MP01443	284
MP00875	112, 160, 180	MP01200	203, 332	MP01444	284
MP00879	112, 160, 180	MP01201	199, 331	MP01445	284
MP00911	132, 168	MP01202	202	MP01501	63, 304
MP00912	132, 168	MP01204	203, 332	MP01502	63, 304
MP00913	132, 168	MP01205	211, 336	MP01503	63
MP00915	132, 168	MP01206	211, 336	MP01504	63
MP00916	132, 168	MP01207	211, 336	MP01505	63
MP00917	132, 168	MP01208	212, 337	MP01506	63
MP00918	132, 168	MP01209	211, 336	MP01510	64, 305
MP00919	132, 168	MP01210	204, 333, 334	MP01511	64, 305
MP00921	132, 168	MP01211	204, 333, 334	MP01512	64, 305
MP00924	133, 169	MP01212	205	MP01513	64
MP00925	133, 169	MP01213	205	MP01514	64
MP00926	133, 169	MP01214	206	MP01515	64
MP00928	133, 169	MP01215	206	MP01516	64
MP00929	133, 169	MP01216	206	MP01521	65, 305
MP00930	133, 169	MP01217	206	MP01522	65, 305
MP00931	133, 169	MP01226	205	MP01523	65
MP00932	133, 169	MP01227	205	MP01524	65
MP00934	133, 169	MP01228	205	MP01531	65, 305
MP00945	131, 167	MP01229	205	MP01532	65, 305
MP00953	131, 167	MP01235	206	MP01533	65

INDEX

MP01534	65	MP01664	78	MP01921	69
MP01543	65	MP01665	78	MP01922	71
MP01544	65	MP01668	78	MP01923	71
MP01545	65	MP01669	78	MP01924	70
MP01546	65	MP01671	78	MP01925	70
MP01551	68, 308	MP01673	78	MP01926	69
MP01552	68	MP01674	78	MP01927	73
MP01557	68, 308	MP01676	77	MP01928	73
MP01558	68	MP01677	77	MP01929	73
MP01559	68, 308	MP01680	79	MP01930	69
MP01560	68	MP01681	79	MP01931	69
MP01561	68, 308	MP01682	79	MP01932	70
MP01562	68	MP01683	79	MP01933	70
MP01564	61	MP01684	79	MP01934	69
MP01565	61	MP01685	79	MP01935	71
MP01566	61	MP01686	79	MP01936	71
MP01567	61	MP01730	52, 55	MP01940	73
MP01568	61	MP01735	52, 55	MP01941	73
MP01569	61	MP01740	52, 55, 302	MP01942	73
MP01570	59	MP01745	52, 55, 302	MP01943	73
MP01571	59	MP01750	52, 55	MP01944	73
MP01572	59	MP01755	50, 54	MP01945	73
MP01573	59	MP01765	50, 54	MP01946	69
MP01574	59	MP01770	50, 54, 212	MP02400	48
MP01575	59	MP01785	51, 54	MP02401	48
MP01576	61	MP01790	51, 54, 212	MP02405	48
MP01577	61	MP01795	51, 54	MP02600	74
MP01578	61	MP01800	49, 53	MP02605	18
MP01579	61	MP01801	49, 53	MP02606	18
MP01580	61	MP01805	49, 53	MP02607	18
MP01581	61	MP01810	49, 53	MP02720	15
MP01583	62	MP01815	49, 53	MP02721	15
MP01584	62	MP01820	49, 53, 302	MP02900	67, 271, 306
MP01585	62	MP01825	49, 53, 302	MP02920	72, 307
MP01590	62, 68, 308	MP01840	58	MP02921	72, 307
MP01591	62	MP01845	58	MP02922	72
MP01592	62	MP01850	58	MP02923	72
MP01620	60	MP01855	58	MP02924	72, 307
MP01621	60	MP01860	58	MP02925	72, 307
MP01622	60	MP01890	58	MP02926	72
MP01623	60	MP01895	58	MP02927	72
MP01624	60	MP01910	67, 271, 306	MP02928	72, 307
MP01625	60	MP01911	67, 271, 306	MP02929	72, 307
MP01632	62	MP01912	67	MP02930	72
MP01656	77	MP01913	67	MP02931	72
MP01657	77	MP01914	67	MP02932	72, 307
MP01660	78	MP01915	67	MP02933	72, 307
MP01661	78	MP01916	68, 308	MP02934	72
MP01662	78	MP01917	68	MP02935	72
MP01663	78	MP01920	69	MP03120	160

INDEX

MP03122	112, 160, 180	MS16492	116	MU04771	274
MP03322	210	MS16916	145	MU04772	274
MP03392	199	MS16918	145	MU04776	274, 309
MP03394	199	MS16919	145	MU04804	274
MP03396	202	MS16920	145	MU04991	274
MP03399	196	MS17041	119, 183, 323	MU06008	275, 280
MP03401	113, 159, 179	MS17075	135	MU06009	274, 276, 279
MP03403	113, 159, 179	MS17185	110, 158	MU06010	274, 279
MP03405	113, 159, 179	MS17330	117, 123, 126, 182, 187, 323	MU06011	275, 276, 280
MP03407	159	MS17441	145	MU06558	283
MP03411	114	MS17522	123, 185	MU06560	283
MP03413	114	MS18630	189, 191	MU06570	265, 276, 279
MP03415	114	MS18680	119, 183, 323	MU06571	265
MP03417	114	MS18683	117, 123, 126, 182, 187, 323	MU06933	276
MP03421	179, 191	MS20093	107	MU06941	283
MP03423	179, 191	MS20094	107	MU06942	283
MP03425	179, 191	MS20163	119	MU06943	283
		MS20476	158	MU06944	283
MS MS13218	148	MS20725	136, 171	MU06951	274, 276, 279
MS13235	118, 182	MS20783	171	MU09577	270
MS13826	154	MS20979	164	MU09579	270
MS13926	119, 323	MS22147	137, 171	MU10841	271
MS14555	109, 157, 178	MS22148	137, 171	MU10900	271
MS14559	109, 157, 178	MS22259	173	MU10902	272
MS14679	116, 161, 181, 191	MS22532	137, 171	MU10915	272
MS14680	116, 161, 181, 191	MS22533	137, 171	MU10916	272
MS14681	116	MS22534	137, 171	MU10917	272
MS14683	109, 157, 178	MS22535	137, 171	MU10918	264, 272
MS14693	158	MS22832	161	MU10923	272
MS14796	147	MS22905	189, 191	MU11225	270
MS15007	148	MS23598	138	MU11228	270
MS15053	148	MS23897	171	MU12249	263
MS15084	148	MS23898	171	MU12504	264
MS15085	148	MS24303	123, 185	MU12520	263
MS15086	148	MS25951	161	MU12525	263
MS15087	148	MS26122	135	MU12533	263
MS15893	135	MS26123	135	MU12551	263
MS15894	135	MS26125	135	MU12609	264
MS15895	135	MS26187	152	MU12702	265
MS15896	135	MS26188	152	MU13202	264
MS16160	111	MS28559	110, 158	MU13223	264
MS16161	111	MS28561	110, 158	MU16052	275, 280
MS16232	111	MS29468	147	MU17191	264
MS16256	116, 161, 181			MU21120	264
MS16444	118, 182	MU MU03677	281	MU24400	277
MS16445	118, 182	MU03681	281	MU24401	277
MS16446	118, 322	MU03876	265, 276, 279	MU24402	277
MS16447	118, 322	MU03927	281	MU24403	278
MS16448	118, 182	MU04366	274, 276, 279	MU24404	278
MS16449	118, 182	MU04472	274, 277, 279	MU24405	278

INDEX

MU24406	278	MX17012	261
MU24407	278	MX17015	262
MU24408	277	MX17018	262
MU24409	277	MX22790	213, 338
MU24685	278	MX22793	213, 338
MU24686	278	MX23023	221, 341
MU24688	278	MX23025	221, 341
		MX23026	221, 341
MX MX00001	101	MX37021	227, 230
MX00004	101	MX50004	101
MX00013	103	MX50028	87, 314
MX01004	126	MX50030	300
MX01005	126	MX50031	300
MX01049	97	MX50032	300
MX01050	262	MX50045	30, 31, 47, 300
MX03300	86	MX50046	47, 300
MX03301	86	MX50047	47
MX03302	86, 313	MX50048	47
MX03303	86, 313	MX50050	101
MX03304	86	MX50052	87, 313
MX03305	86	MX50053	87
MX03306	86	MX50054	87
MX03307	86, 313	MX50065	127, 164, 188
MX03308	86, 313	MX50066	127, 164, 188
MX03309	86	MX50067	127, 164, 188, 322
MX03311	86	MX50068	127, 164, 188, 322
MX03312	86, 313	MX50069	127
MX03313	86	MX50070	127
MX03314	86, 313	MX50071	127, 164, 188
MX03315	86, 87, 313, 314	MX50090	103
MX03316	86, 313	MX50100	101
MX03317	87	MX50120	101
MX03318	87		
MX03319	87, 313		
MX03320	87, 313		
MX03321	87		
MX03322	87		
MX03323	87		
MX03324	87, 313		
MX03325	87, 313		
MX03326	87		
MX03327	86, 87		
MX03328	87, 314		
MX03329	87, 313		
MX03330	87		
MX03331	87, 314		
MX10209	101		
MX11000	261		
MX11001	261		
MX11002	283		

INDEX

A Абсорбер CO ₂ CLIC 800+, одноразовый, 1.2 л, 6 шт.	MX00004	101	Адаптер для кабеля ЭКГ с одноконтактным разъемом	116, 161,
Абсорбер CO ₂ CLIC 800+, одноразовый, 1.2 л, с технологией RFID, 6 шт.	MX50004	101	к MultiMed® 5	MS14679 181, 191
Абсорбер CO ₂ CLIC Free, одноразовый, 1.2 л, 6 шт.	MX50100	101	Адаптер для кабеля ЭКГ с одноконтактным разъемом	116, 161,
Абсорбер CO ₂ CLIC Free, одноразовый, 1.2 л, с технологией RFID, 6 шт.	MX50120	101	к MultiMed® 6	MS14680 181, 191
Адаптер CLIC абсорбера. Для наркозного аппарата Dräger	MX50090	103	Адаптер для назальной CPAP-терапии BabyFlow, многоцветный	8418410 285
Адаптер etCO ₂ боковой воздушной линии, включая трубку, 10 шт.	4714437	150	Адаптер для назальной CPAP-терапии BabyFlow, одноразовый, 20 шт.	8418583 285
Адаптер etCO ₂ воздушной линии Microstream®, для взрослых/детей, макс. 12 ч, 25 шт.	7869535	151	Адаптер для назальных канюль и масок для многоцветных систем BabyFlow, многоцветный	8418411 285
Адаптер etCO ₂ воздушной линии Microstream®, для взрослых/детей, макс. 72 ч, 25 шт.	7869543	151	Адаптер для подключения одноразовых систем стерилизации воды к O ₂ -флоуметрам, M34x1,5 к разъему 9/16"	2M86680 208, 335
Адаптер etCO ₂ воздушной линии Microstream®, для новорожденных/детей, макс. 72 ч, 25 шт.	7869550	151, 327	Адаптер для подключения трубки к флоуметру подачи воздуха, M 32 x 1,5 к 5-миллиметровому переходнику	2M85575 207
Адаптер etCO ₂ воздушной линии, многоцветный, для взрослых	4721796	150, 177	Адаптер для подключения увлажнителя Dräger к смесительному блоку, M 15x1 к M 34x1,5	2M85853 207
Адаптер etCO ₂ воздушной линии, многоцветный, для новорожденных	4721788	150, 177, 327	Адаптер для подсоединения трубки к O ₂ -флоуметру, M34x1,5 к 6-миллиметровому переходнику	M06258 207, 335
Адаптер IBP, с 10-pin на 7-pin	3368383	140	Адаптер для соединения датчиков с 10-штырьковым разъемом	3375958 138, 145
Адаптер Pod SensoNor, для соединительных кабелей датчика давления, разъем 7-pin	MS23598	138	Адаптер дыхательных путей для датчика измерения концентрации углекислого газа (CO ₂), для взрослых, одноразовый, комплект из 10 шт.	2606227 177
Адаптер WaterLock® 2, комплект из 6 шт.	6872128	154	Адаптер дыхательных путей для датчика измерения концентрации углекислого газа (CO ₂), неонатальный (для младенцев и детей), одноразовый, комплект из 10 шт.	2606228 177
Адаптер воздушной линии etCO ₂ Microstream®, для новорожденных и детей раннего возраста, 20 шт.	MU24408	277	Адаптер к Ambu Mark III	2120488 91
Адаптер для датчика давления Abbott/Medex	5196998	138	Адаптер к Combibag	2M86913 91
Адаптер для датчика давления Argon (прежде известный как Vecton Dickinson/Ohmeda)	3375941	138	Адаптер к Laerdal	2120496 91
Адаптер для датчика давления Edwards	5196980	138	Адаптер к Laerdal новой модели	5790124 91

INDEX

Адаптер к Oxidem для M 12x1 (для существующей системы шлангов)	8410547	91	Анестезиологический контур VentStar®, не содержит латекса, однораз., 2 л, 2,5 м/1,5 м, 10 шт.	MP00366	15
Адаптер к Resutator 2000/MR100	2120461	91, 316	Анестезиологический контур VentStar®, не содержит латекса, однораз., с влагоуловителями, без порта Luer, 2 л, 1,8 м/1,5 м, 10 шт.	MP00371	15
Адаптер кабеля телеметрии, соединяет одноконтактный кабель с телеметрическим передатчиком	MS14681	116	Анестезиологический контур VentStar®, не содержит латекса, однораз., без порта Luer, 1,8 м/0,8 м, 25 шт.	MP00330	14
Адаптер манжеты НИАД, 10 шт.	MP00945	131, 167	Анестезиологический контур VentStar®, не содержит латекса, однораз., педиатрический, с влагоуловителями, без порта Luer, 1л, 1,8 м/1,1 м, 10 шт.	MP00375	16
Адаптер нагревателя шланга для F&P MR 700/730, для многоразового дыхательного контура	8411097	83, 311	Анестезиологический контур VentStar®, не содержит латекса, однораз., педиатрический, без порта Luer, 1,5 м/1,1 м, 25 шт.	MP00331	14
Адаптер нагревателя шланга для F&P MR 700/730, для одноразового дыхательного контура	8418462	83	Анестезиологический контур VentStar®, не содержит латекса, однораз., стандартный, 1,8 м/1,5 м, 25 шт.	MP00365	15
Адаптер нагревателя шланга для F&P MR 730, для дыхательных контуров других производителей	8418433	84, 311	Анестезиологический контур VentStar®, не содержит латекса, одноразовый, с влагоуловителями, 2л, 1,8 м/1,5 м, 10 шт.	MP00372	15
Адаптер нагревателя шланга для F&P MR 850, для дыхательных контуров других производителей	MP01001	84, 311	Анестезиологический контур VentStar®, не содержит латекса, одноразовый, влагосборник, 2 л, 2,8 м/1,5 м, 10 шт.	MP02721	15
Адаптер нагревателя шланга для F&P MR 850, для многоразового дыхательного контура	8414968	83, 311	Анестезиологический контур VentStar®, не содержит латекса, одноразовый, влагосборник, без порта Luer, 2 л, 2,8 м/1,5 м, 10 шт.	MP02720	15
Адаптер нагревателя шланга для F&P MR 850, для одноразового дыхательного контура	8414992	83	Анестезиологический контур VentStar®, не содержит латекса, одноразовый, неонатальный, 1 ,8 м/1,1 м, 25 шт.	MP00333	14, 290
Адаптер нагревателя шланга для F&P MR 850, для одноразового дыхательного контура с подогревом линий вдоха и выдоха	MP01006	84	Анестезиологический контур VentStar®, не содержит латекса, одноразовый, педиатрический, с влагоуловителями, 1л, 1,8 м/1,1м, 10 шт.	MP00374	16
Адаптер, с коннектором 6 мм, (например, для одноразовых дыхательных масок) разъем 9/16"	MP00416	208, 335	Анестезиологический контур для Primus, многоразовый, для взрослых, с силиконовым дыхательным мешком 2,3 л	8601139	28
Аккумуляторная батарея SLA для Infinity® Gamma/Gamma XL	5592097	156			
Аккумуляторное зарядное устройство SLA для Infinity® Gamma/Gamma XL	5597377	156			
Акселерометр NMT Trident®	MS15085	148			
Анализатор кислорода MX 300	MP01441	284			
Анализатор кислорода MX 300-i	MP01440	284			

INDEX

Анестезиологический контур, латексный, одноразовый, базовый, 1,5 м/0,8 м, 25 шт.	MP00302	14		
Анестезиологический контур, латексный, одноразовый, удлиняемый, 1,8 м/0,8 м, 25 шт.	MP00304	14		
Анестезиологический контур, не содержит латекса, одноразовый, стандартный, 1,5 м/0,8 м, 25 шт.	MP00301	14		
Анестезиологический контур, не содержит латекса, одноразовый, удлиняемый, 1,8 м/0,8 м, 25 шт.	MP00303	14		
Анестезиологический набор шлангов пациента для Zeus®, многоцветный, педиатрический, дыхательный объем до 200 мл	MK04249	30		
Анестезиологический набор шлангов пациента для Zeus®, многоцветный, педиатрический/взрослый, мешок 2,3 л, дыхательный объем более 100 мл	MK04248	29		
Анестезиологический набор шлангов пациента педиатрический, многоцветный, с дыхательным мешком 0,5 л	M33681	26		
Анестезиологический набор шлангов пациента, взрослый, многоцветный, силиконовый, с дыхательным мешком 2,3 л	M30146	25		
Анестезиологический набор шлангов пациента, педиатрический, многоцветный, с латексным дыхательным мешком 0,5 л	M27542	27		
Антибактериальная и антивирусная система фильтрации VarioSafe, для VarioAir® & VarioVac®, одноразовая, 10 шт.	MP00555	222, 227, 231, 238		
Аспиратор OR Evas 40, штепсельная вилка DIN, номинальное напряжение 230 В, 50/60 Гц	2M86752	227, 229		
Б Базовый комплект для модуля параметров пациента Infinity® CNAP™ SmartPod®	MS17075	135		
			Базовый набор для Caleo®, многоцветный. Покрывало для инкубатора, подушки для позиционирования пациента	MP01426 261, 282
			Базовый набор для Isolette® C2000/C8000, многоцветный. Покрывало инкубатора, подушки для позиционирования пациента	MP01427 263, 282
			Бактериальный фильтр 767, для эжекторов (линейка моделей не старше 2010 года), 5 шт.	6723976222, 231, 238, 343
			Бактериальный фильтр 767, одноразовый, для эжекторов (линейка моделей не старше 2010 года)	CH00102 222, 238
			Бактериальный фильтр для мониторов состояния пациентов Dräger, многоцветный	8402868 76
			Бактериальный фильтр, одноразовый, для Evas 40, 10 шт.	MX37021 227, 230
			Бактериальный фильтр, одноразовый, для эндотрах. Комплект санации для Primus®, Fabius®, Zeus®, 20 шт.	MK00514 222
			Баллон с тестовым газом 5 об. % CO ₂ , 95% об % N ₂	6850435 173
			Батарея для TI 5400, 12 В, с функцией подзарядки	1828932 273
			Батарея, 12 В, с функцией подзарядки	MU16052 275, 280
			Батарея, ларингоскоп для взрослых, 2,5 В	MX03327 86, 87
			Батарея, педиатрический ларингоскоп, 2,5 В	MX03315 86, 87, 313, 314
			Блок для конверсии референтных проводов ЭЭГ	5954859 147
			Блок электрических розеток для BabyTherm® 8000, 220/240 В	2M20914 268
			Болт, 2 шт.	8403944 292
			Бумага для Infinity® R 50, 50 мм, 30 м, 10 рулонов	4711201 155, 329
			Бумага для Vista 120, 4 рулона	2606231 177
			В Вакуумная лампа для клинка (размер 00-1)	MX03316 86, 313
			Вакуумная лампа для клинка (размер 2-5)	MX03311 86

INDEX

Вакуумный матрац, многоразовый	2M17909	273		
Вакуумный регулятор VarioVac® B сонтраст, для санации бронхов, подключение к разъему "Вакуум"	MP00506	217		
Вакуумный регулятор VarioVac® B DIN, для санации бронхов, подключение к разъему "Вакуум"	MP00501	214		
Вакуумный регулятор VarioVac® B/OR Rail, для санации бронхов, подключение к разъему "Вакуум"	MP00505	214, 227, 228		
Вакуумный регулятор VarioVac® D DIN, для длительного дренажа и дренажа ран, подключение к разъему "Вакуум"	MP00507	231, 232		
Вакуумный регулятор VarioVac® D Rail, для постоянного дренажа и дренирования ран, подключение к разъему "Вакуум"	MP00511	231, 232, 342		
Вакуумный регулятор VarioVac® T Rail WV, для торакального дренажа, подключение к разъему "Вакуум"	MP00512	231, 233, 237		
Вакуумный регулятор, компактный, для Babytherm®, макс. вакуум -90 кПа, подача газа - кислород/воздух	2M21189	269, 340		
Влагосборник Infinity® ID WaterLock® 2, 12 шт.	6872020	154		
Влагосборник MGM	MS13826	154		
Влагосборник WaterLock® 2, 12 шт.	6872130	154		
Влагосборник для Evita® 2, Evita® 4, Evita® XL, многоразовый	8413125	74		
Влагосборник, многоразовый	8404985	29, 32, 37, 46		
Влагосборник, многоразовый, неонатальный	8409627	30, 33, 38, 39, 40, 46, 293, 294, 295, 296, 297		
Влагосборник, многоразовый, педиатрический	8404760	33, 295		
Водный контейнер, для системы длительного дренажа 2-4 без резьбы	M20668	239		
Водяной контейнер с винтовой резьбой + прокладки, для VarioVac® T and VarioAir® T	MP00565	240		
Водяной шланг для Aquamod	8409625	80		
Воздушный фильтр для Caleo®, многоразовый, 20 шт.	MX17015	262		
Воздушный фильтр для Isolette® C2000 и 8000, многоразовый, 4 шт.	MU12504	264		
Воздушный фильтр для TI 500 и TI 500 Globe-Trotter, многоразовый, 6 шт.	MU04472	274, 277, 279		
Впускной клапан MR-100	5703704	90, 316		
Вставной штуцер для гидравлического вакуумметра	MP00566	240		
Выбор опций для конфигурирования:	MP01200	203, 332		
Г Галогенная лампа, 12 В, 50 Вт	2M30084	268		
Гелевый матрац для BabyTherm® 8000/8010, многоразовый	2M20827	267		
Гидравлический вакуумметр, для торакального дренажа, в сочетании с VarioVac® D + VarioAir® D	MP00518	231, 237		
Гнездо для позиционирования Hug it, многоразовое, размер M, для младенцев весом до 1500 г	MP01416	282		
Гнездо для позиционирования Hug it, многоразовое, размер S, для младенцев весом до 800 г	MP01415	282		
Гнездо для позиционирования Nesting, многоразовое, для младенцев весом до 1200 г	MP01417	282		
Головная повязка BabyFlow, многоразовая, размер L, зеленая	8418421	289		
Головная повязка BabyFlow, многоразовая, размер M, красная	8418420	289		
Головная повязка BabyFlow, многоразовая, размер S, желтая	8418419	289		
Головная повязка BabyFlow, многоразовая, размер XL, оранжевая	8418422	289		
Головная повязка BabyFlow, многоразовая, размер XS, белая	8418418	289		
Головная повязка BabyFlow, многоразовая, размер XXL, синяя	8418423	289		
Головная повязка BabyFlow, многоразовая, размер XXL+, черная	8418540	289		
Гофрированный шланг Tropic plus, многоразовый, 0,3 м, пригоден для обработки в автоклаве, для небулайзеров	2M85813	212, 337		

INDEX

Гофрированный шланг Tropic plus, многоразовый, 1,2 м, пригоден для обработки в автоклаве, для небулайзеров	8403896	212, 337		
Гофрированный шланг, многоразовый, держатель катетера	8402041	32, 37		
Гофрированный шланг, педиатрический, 14 см, держатель катетера	8403333	33, 295		
Гофрированный шланг, силиконовый, 13 см, Ø 10 мм, держатель катетера, 2 шт.	8409634	38, 296, 297		
Гофрированный шланг, силиконовый, N, 20 см, держатель катетера	8410709	39, 293		
Д Датчик CO ₂ в основном потоке, для Evita® 2, Evita® 4 Edition и Evita® XL	6871500	57, 303		
Датчик CO ₂ в основном потоке, для Evita® Infinity® V500, Babylog VN500, Infinity® M540 и Oxylog® 3000 plus	6871950	57, 173, 303		
Датчик FiO ₂ с уплотнительным кольцом	9004979	329		
Датчик O ₂ для Crossvent 2i+	MU24402	277		
Датчик SpO ₂ Dräger, виниловый, одноразовый клеящийся, для взрослых, 24 шт.	MS16449	118, 182		
Датчик SpO ₂ Dräger, виниловый, одноразовый клеящийся, для детей, 24 шт.	MS16448	118, 182		
Датчик SpO ₂ Dräger, из вспененного материала, одноразовый клеящийся, для взрослых, 24 шт.	MS16445	118, 182		
Датчик SpO ₂ Dräger, из вспененного материала, одноразовый клеящийся, для детей, 24 шт.	MS16444	118, 182		
Датчик SpO ₂ Dräger, из ткани, одноразовый клеящийся, для младенцев, 24 шт.	MS16447	118, 322		
Датчик SpO ₂ Dräger, из ткани, одноразовый клеящийся, для новорожденных, 24 шт.	MS16446	118, 322		
Датчик SpO ₂ Masimo® LNCS Adt, одноразовый клеящийся, для взрослых, 20 шт.	MP00790	125, 162, 185		
Датчик SpO ₂ Masimo® LNCS Inf, одноразовый клеящийся, для младенцев, 20 шт.	MP00791	125, 162, 185		
Датчик SpO ₂ Masimo® LNCS Neo, одноразовый клеящийся, для новорожденных, 20 шт.	MP00792	125, 162, 320		
Датчик SpO ₂ Masimo® LNCS NeoPt, одноразовый клеящийся, для недоношенных младенцев, 20 шт.	MP00794	125, 162, 320		
Датчик SpO ₂ Masimo® LNCS Pt, одноразовый клеящийся, для детей, 20 шт.	MP00793	125, 162, 185, 320		
Датчик SpO ₂ Masimo® LNCS-TC-I Ear, многоразовый, для детей/взрослых	MP00788	124, 162, 185		
Датчик SpO ₂ Masimo® LNCS-TF-I, многоразовый, для детей/взрослых	MP00799	124, 162, 185		
Датчик SpO ₂ Masimo® LNCS-YI, многоразовый, для новорожденных/детей/взрослых	MP00789	124, 162, 185, 320		
Датчик SpO ₂ Masimo® LNOP Adt, одноразовый клеящийся, для взрослых, 20 шт.	7496990	122, 184		
Датчик SpO ₂ Masimo® LNOP Neo, одноразовый клеящийся, для новорожденных, 20 шт.	7496974	122, 320		
Датчик SpO ₂ Masimo® LNOP NeoPt-L, одноразовый клеящийся, для недоношенных младенцев, удлиненный, 20 шт.	5702878	320		
Датчик SpO ₂ Masimo® LNOP NeoPt, одноразовый клеящийся, для недоношенных младенцев, 20 шт.	7496966	122, 184, 320		
Датчик SpO ₂ Masimo® LNOP Pt, одноразовый клеящийся, для детей, 20 шт.	7496982	122, 184		
Датчик SpO ₂ Masimo® LNOP YI, многоразовый	7497014	120, 183, 320		
Датчик SpO ₂ Nellcor® Dura-Y™, многоразовый	MX01004	126		
Датчик SpO ₂ Nellcor® Oxiband™ A/N, многоразовый, для новорожденных/взрослых	8201013	278, 322		
Датчик SpO ₂ Nellcor® Oximax® Max-A, одноразовый клеящийся, для взрослых, кабель 46 см, 24 шт.	MX50065	127, 164, 188		

INDEX

Датчик SpO ₂ Nellcor® Oximax® Max-AL, одноразовый клеящийся, для взрослых, кабель 91 см, 24 шт.	MX50071	127, 164, 188	
Датчик SpO ₂ Nellcor® Oximax® Max-Fast, одноразовый клеящийся, устанавливается на лоб, 24 шт.	MX50070		127
Датчик SpO ₂ Nellcor® Oximax® Max-I, одноразовый клеящийся, для детей, 24 шт.	MX50067	127, 164, 188, 322	
Датчик SpO ₂ Nellcor® Oximax® Max-N, одноразовый клеящийся, для новорожденных/взрослых, 24 шт.	MX50068	127, 164, 188, 322	
Датчик SpO ₂ Nellcor® Oximax® Max-P, одноразовый клеящийся, для детей, 24 шт.	MX50066	127, 164, 188	
Датчик SpO ₂ Nellcor® Oximax® Max-R, одноразовый клеящийся, устанавливается на нос, 24 шт.	MX50069		127
Датчик SpO ₂ на палец Masimo® LNCS DCIP, многоцветный, для детей	MP00795	124, 162, 185	
Датчик SpO ₂ на палец Masimo® LNOP DCI, многоцветный, для взрослых	7270312		120, 183
Датчик SpO ₂ на палец Masimo® LNOP DCI, многоцветный, для взрослых	MP00796	124, 162, 185	
Датчик SpO ₂ на палец Masimo® LNOP DCIP, многоцветный, для детей	7270304		120, 183
Датчик SpO ₂ на палец Nellcor® DURA DS 100A	7262764	126, 164, 187	
Датчик SpO ₂ на палец, Dräger, многоцветный	MS13235		118, 182
Датчик SpO ₂ на ухо Masimo® LNOP TI, многоцветный	7497006		121, 183
Датчик давления IBP (комплект) для Memscap (Capto/SensoNor) 844	7498947		141
Датчик давления IBP (комплект) для Memscap (Capto/SensoNor) 844, одноразовый, 10 шт.	7489433		141
Датчик давления IBP для Memscap (Capto/SensoNor) 844, многоцветный	7489417		141
Датчик давления IBP для Memscap (Capto/SensoNor) 844, одноразовый, стерильный, 50 шт.	7864908		141
Датчик для быстрого измерения концентрации кислорода в боковом потоке	6850930		97
Датчик для измерения концентрации кислорода в основном потоке	6850645		97, 318
Датчик кислорода Oxytrace VE для вентилятора Savina®	MX01049		97
Датчик кислорода OxyTrace, для Caleo®, многоцветный	MX01050		262
Датчик кислорода для Isolette® C2000 и 8000, многоцветный	MU13223		264
Датчик кислорода для MX 300 и MX 300-i, многоцветный	MP01442		284
Датчик кислорода для TI 500 Globe-Trotter, многоцветный	MU04804		274
Датчик потока Infinity® ID, ABS. Обработка: дезинфекция, 5 шт.	6871980		28, 95
Датчик потока SpiroLife®, PPSU (полифенил-сульфон). Обработка: дезинфекция и стерилизация	MK01900		95
Датчик потока Spirolog®, ABS. Обработка: дезинфекция, 5 шт.	8403735		95
Датчик потока для Crossvent 2i+, одноразовый, для детей раннего возраста, 10 шт.	MU24401		277
Датчик потока неонатальный. Обработка: дезинфекция и стерилизация	8410179		95, 317
Датчик пульсоксиметрии (SpO ₂) детский, одноразовый, длина кабеля 0,5 м, комплект из 25 шт.	2606209		175
Датчик пульсоксиметрии (SpO ₂) для взрослых, длина кабеля 1 м, многоцветный	2606484		175
Датчик пульсоксиметрии (SpO ₂) для взрослых, длина кабеля 2,5 м, многоцветный	2606483		175
Датчик пульсоксиметрии (SpO ₂) для взрослых, на палец руки, многоцветный. Гибкая эластичная конструкция, силиконовая оболочка	2606485		175
Датчик пульсоксиметрии (SpO ₂) для взрослых, одноразовый, длина кабеля 0,5 м, комплект из 25 шт.	2606208		175

INDEX

Датчик пульсоксиметрии (SpO ₂) для детей, на палец руки, многоцветный. Гибкая эластичная конструкция, силиконовая оболочка	2606486	175	Датчик температуры кожи ThermoTrase, одноразовый, желтый, для измерения центральной температуры кожи, 5 шт.	MX11000	261
Датчик пульсоксиметрии (SpO ₂) для младенцев, одноразовый, длина кабеля 0,5 м, комплект из 25 шт.	2606210	175	Датчик температуры кожи общего применения, одноразовый, для взрослых, разъем 7-pin, 1,6 м	MP00991	129, 165
Датчик пульсоксиметрии (SpO ₂) неонатальный, одноразовый, длина кабеля 0,5 м, комплект из 25 шт.	2606211	175	Датчик температуры кожи общего применения, одноразовый, для взрослых, разъем 7-pin, 3 м	MP00992	129, 165
Датчик респираторной механики и потока, одноразовый, для взрослых/детей, 10 шт.	5957134	153	Датчик температуры кожи общего применения, одноразовый, для детей, разъем 7-pin, 3 м	MP00994	129, 165
Датчик респираторной механики и потока, одноразовый, для новорожденных, 10 шт.	5957100	153, 327	Датчик температуры кожи общеприменения, одноразовый, для детей, разъем 7-pin, 1,6 м	MP00993	129, 165
Датчик респираторной механики, потока и углекислого газа, одноразовый, для взрослых/детей, 10 шт.	5957126	153	Датчик температуры кожи, многоцветный, разъем 7-pin, 1,5 м	4329822	130, 166, 324
Датчик респираторной механики, потока и углекислого газа, одноразовый, для детей, 10 шт.	5957142	153	Датчик температуры кожи, многоцветный, разъем 7-pin, 3 м	5204669	130, 166, 324
Датчик респираторной механики, потока и углекислого газа, одноразовый, для новорожденных, 10 шт.	5957118	153, 327	Датчик температуры кожи, одноразовый, для взрослых, разъем 7-pin, 1,6 м	MP00995	129, 165
Датчик температуры кожи 1, многоцветный	MU06951	274, 276, 279	Датчик температуры кожи, одноразовый, для взрослых, разъем 7-pin, 3 м	MP00996	129, 165
Датчик температуры кожи 1, одноразовый, 10 шт.	MU06933	276	Датчик температуры кожи, одноразовый, для детей/новорожденных, разъем 7-pin, 1,6 м	MP00997	129, 165, 324
Датчик температуры кожи 3, многоцветный	MU11225	270	Датчик температуры кожи, одноразовый, для детей/новорожденных, разъем 7-pin, 3 м	MP00998	129, 165, 324
Датчик температуры кожи 3, одноразовый, 10 шт.	MU11228	270	Датчик температуры накожный, многоцветный, для взрослых, длина 3 м.	2606220	177
Датчик температуры кожи 4, одноразовый, 10 шт.	MU12525	263	Датчик температуры ректальный / эзофагальный, многоцветный, для взрослых, длина 3 м.	2606221	177
Датчик температуры кожи 5 для режима "кенгуру", 1,5 м, 10 шт.	MU12551	263	Датчик температуры, общего применения, многоцветный, для взрослых, разъем 7-pin, 1,5 м	4329889	130, 166
Датчик температуры кожи 5, многоцветный	MU12533	263	Датчик температуры, общего применения, многоцветный, для взрослых, разъем 7-pin, 3 м	5204644	130, 166
Датчик температуры кожи ThermoTrase, одноразовый, белый, для измерения периферической температуры кожи, 5 шт.	MX11001	261	Датчик температуры, общего применения, многоцветный, для детей, разъем 7-pin, 1,5 м	4329848	130, 166

INDEX

Датчик температуры, общего применения, многоразовый, для детей, разъем 7-pin, 3 м	5204651	130, 166		
Двойной вакуумный регулятор VarioVac® B/OR Rail, для санации бронхов, подключение к разъему "Вакуум"	MP00516	214, 227, 228		
Двойной коннектор ISO 22мм/22мм	M25647	30, 31, 32, 37, 46		
Двойной коннектор, наружный диаметр 11 мм	8409897	38, 39, 46, 293, 296, 297		
Двойной температурный датчик для F&P MR 700/730, 1,1 м	8411048	83, 311		
Двойной хомут для крепления шланга, серый, для шарнирного кронштейна Infinity® ACS (MP00690)	MP00693	257		
Двойной шланг для НИАД, с разъемом Луер, 1,5 м	M36039	325		
Двойной шланг для НИАД, с разъемом Луер, 3 м	M36040	325		
Демонстрационные легкие SmartLung, не содержит латекса, многоразовые, макс. 1 л	MP02405	48		
Демонстрационный набор принадлежностей O ₂ Star™ для кислородной терапии (маска, назальная канюля, соед. трубка), 5 шт.	MP01946	69		
Держатель MultiMed® 12 Pod	5202747	108		
Держатель вентиляционного шланга, многоразовый, 40 см	8411075	262, 266		
Держатель датчика давления IBP, для Немо2 Pod, для Memscap (Capto/SensoNor), 5 шт.	4721614	139		
Держатель датчика давления IBP, для Немо2 Pod, универсальный, 5 шт.	4721408	139		
Держатель датчика давления IBP, для Немо2/4 Pods, Abbott TranspacII/III/Braun, 5 шт.	5192112	139		
Держатель датчика давления IBP, для Немо2/4 Pods, для Abbott Transpac IV, 5 шт.	7270460	139		
Держатель датчика давления IBP, для Немо4 Pod, для Memscap (Capto/SensoNor), 5шт.	4721416	139		
Держатель датчика давления IBP, для Немо4 Pod, универсальный, 5 шт.	4721424	139		
Держатель для MX 300 и MX 300-i	MP01443	284		
Держатель для инфузии, многоразовый. С креплением на штанге Ø 38 мм	2M21514	262, 266, 268		
Держатель для модулей MultiMed® 5/6, MultiMed® Plus/OR и NeoMed	5598128	108		
Держатель для модулей MultiMed® 5/6, MultiMed® Plus/OR и NeoMed, угол поворота 360°	MP00721	108		
Держатель для прикроватного зарядного устройства Infinity® M300, радиус поворота 360°	MP00990	189		
Держатель для тройника, с шаровым креплением	8409746	256, 349		
Держатель инфузионной бутылки в комплекте, крепится к стандартной направляющей 10 x 25 мм	G12985	251		
Держатель инфузионной бутылки для Babytherm®, многоразовый, 1 шт.	2M16520	269		
Держатель инфузионной бутылки, для стандартной направляющей, регулировка по высоте, 3 крючка	M20719	250, 345		
Держатель кабеля для направляющей, 10 шт.	G15225	251		
Держатель кабеля для опорной стойки, 4 шт.	G13171	251		
Держатель контроллера манжеты, позволяет контроллеру манжеты CNAP™ "скользить" вместе с движением руки пациента	MS26123	135		
Держатель корзины для мусора, нержавеющей сталь, с опорной пластиной и мешками для мусора (100 шт.)	M24695	250, 345		
Держатель лицевой маски NovaStar® TS AAV NIV	MP01584	62		
Держатель лицевой маски NovaStar® TS SE NIV	MP01583	62		
Держатель маски, многоразовый, силиконовый, небольшого размера	MP01557	68, 308		
Держатель маски, многоразовый, силиконовый, небольшого размера	MP01558	68		
Держатель маски, одноразовый, матерчатый, большого размера	MP01560	68		

INDEX

Держатель маски, одноразовый, матерчатый, небольшого размера	MP01559	68, 308		
Держатель маски, одноразовый, резиновый, большого размера	MP01562	68		
Держатель маски, одноразовый, резиновый, небольшого размера	MP01561	68, 308		
Держатель мешка с водой 900 MR 290	MP01008	82		
Держатель на направляющей, для емкости для катетера, 12,5 x 8,4 x 18 см	MP00652	249, 345		
Держатель неонатального дыхательного шланга Ø 10 мм для Babytherm®, крепится к боковым панелям	2M21191	269		
Держатель соединительного шланга CS	2M85446	220, 227, 230, 231, 248, 344		
Держатель шланга, двойной, для стандартных дыхательных шлангов, для взрослых, новорожденных, 2 шт.	8406138	256, 348		
Держатель шланга, для взрослых, новорожденных, для системы с шаровым креплением, для стандартных дыхательных шлангов	8409841	256, 348		
Держатель шланга, для коаксиальных дыхательных шлангов, для взрослых, для quickstop 2 (2M85706), 2 шт.	MP00493	256, 348		
Держатель шланга, для системы с шаровым креплением, для всех кабелей и для разного диаметра	2M86465	256, 349		
Держатель шланга, для шлангов различных диаметров	2M85239	220, 227, 230, 231, 248, 344		
Диафрагма	8403377	292		
Диафрагма ирисового порта для TI 5400, многоразовая, 2 шт.	2M21021	273		
Диафрагма ирисового порта, одноразовая, 100 шт.	MU03876	265, 276, 279		
Диафрагма ирисового порта, одноразовая, мягкая, 100 шт.	MU06570	265, 276, 279		
Диафрагма ирисового порта, одноразовая, мягкая, 100 шт.	MU06571	265		
Дифференциальный датчик давления потока, полифенил-сульфон (PPSU), предусмотрена возможность дезинфекции и стерилизации	8412034	36, 95		
Длительный дренаж 1 для постоянного дренажа и дренирования ран	2M85151	231, 236		
Длительный дренаж 3 для постоянного дренажа, дренирования ран и торакального дренажа	2M85153	231, 236		
Длительный дренаж 4 для постоянного дренажа, дренирования ран и торакального дренажа, электр. 220 В/50 Гц, DIN	2M85154	231, 236		
для ФО ларингоскопа для взрослых, 2,5 В, 28 мм Ø	MX03318	87		
Дыхательный клапан для Oxylog® 1000, многоразовый	2M86800	35		
Дыхательный клапан для Oxylog® 2000/3000, многоразовый	8412001	36		
Дыхательный комплект, с мешком и клапаном PEEP, одноразовый	MU04776	274, 309		
Дыхательный контур Fisher & Paykel RT212, одноразовый, подогрев вдыхаемого воздуха, 10 шт.	8414991	24		
Дыхательный контур Fisher & Paykel RT225, одноразовый, неонатальный, подогрев вдыхаемого воздуха, 10 шт.	8414994	24, 291		
Дыхательный контур Infinity® ID, не содержит латекса, одноразовый, влагосборники, 1,8 м, 25 шт.	MP01326	21		
Дыхательный контур Infinity® ID, не содержит латекса, одноразовый, гладкоствольный, 2,5 м, 25 шт.	MP00340	21		
Дыхательный контур Infinity® ID, не содержит латекса, одноразовый, гладкоствольный, 3 м, 10 шт.	MP01325	22		
Дыхательный контур Infinity® ID, не содержит латекса, одноразовый, коаксиальный, 2,5 м, 20 шт.	MP00342	21		
Дыхательный контур Infinity® ID, не содержит латекса, одноразовый, неонатальный, с подогревом, 1,2 м, 10 шт.	MP00343	24, 291		

INDEX

Дыхательный контур Infinity® ID, не содержит латекса, одноразовый, педиатрический, базовый, 1,8 м, 25 шт.	MP01340	21	Дыхательный контур Vent Set, не содержит латекса, одноразовый, растяжимый, 1,8 м, стандартный, 25 шт.	MP00305	12
Дыхательный контур Infinity® ID, не содержит латекса, одноразовый, педиатрический, влагосборники, 1,8 м, 25 шт.	MP01341	21	Дыхательный контур VentStar® Carina® ExpV, не содержит латекса, одноразовый, 1,5 м, 25 шт.	MP00313	20
Дыхательный контур Infinity® ID, не содержит латекса, одноразовый, с подогревом линий вдоха и выдоха, 1,5 м, 10 шт.	MP00344	24	Дыхательный контур VentStar® Carina® ExpV, не содержит латекса, одноразовый, 2 м, 25 шт.	5704962	20
Дыхательный контур Infinity® ID, не содержит латекса, одноразовый, с подогревом, 1,5 м, 10 шт.	MP00345	24	Дыхательный контур VentStar® Carina® LeakV, не содержит латекса, одноразовый, 1,5 м, 25 шт.	MP00312	20
Дыхательный контур Infinity® ID, не содержит латекса, одноразовый, стандартный, 1,8 м, 25 шт.	MP01350	21	Дыхательный контур VentStar®, не содержит латекса, одноразовый, 1,8 м, стандартный, 25 шт.	MP00349	9
Дыхательный контур Infinity® ID, не содержит латекса, одноразовый, стандартный, 2,5 м, 10 шт.	MP01348	21	Дыхательный контур VentStar®, не содержит латекса, одноразовый, 2,5 м, стандартный, 10 шт.	MP00350	9
Дыхательный контур Infinity® ID, не содержит латекса, одноразовый, удлиняемый, 2,5 м, 25 шт.	MP01347	22	Дыхательный контур VentStar®, не содержит латекса, одноразовый, влагосборник, 1,8 м, 25 шт.	MP00337	11
Дыхательный контур Oxylog 3000, 3000+ VentStar®, не содержит латекса, одноразовый, педиатрический, 1,9 м, 5 шт.	5704964	19	Дыхательный контур VentStar®, не содержит латекса, одноразовый, влагосборник, без порта Luer, 1,8 м, 25 шт.	MP00334	11
дыхательный контур Oxylog3000, 3000+,2000+VentStar®, не содержит латекса, одноразовый, 1,5 м, комплект 5 шт.	5703041	19	Дыхательный контур VentStar®, не содержит латекса, одноразовый, гладкоствольный, для MPT, 3 м, 10 шт.	MP00327	12
Дыхательный контур Vent Set, не содержит латекса, одноразовый, 1,5 м, стандартный, 25 шт.	MP00300	9	Дыхательный контур VentStar®, не содержит латекса, одноразовый, коаксиальный, 1,8 м, стандартный, 20 шт.	MP00356	12
Дыхательный контур Vent Set, не содержит латекса, одноразовый, коакс., с держателем, 1,5 м, 20 шт.	MP00316	12	Дыхательный контур VentStar®, не содержит латекса, одноразовый, неонатальный, 1,8 м, стандартный, 25 шт.	MP00353	10, 290
Дыхательный контур Vent Set, не содержит латекса, одноразовый, коаксиальный, 1,5 м, стандартный, 20 шт.	MP00315	12	Дыхательный контур VentStar®, не содержит латекса, одноразовый, неонатальный, влагосборник, 1,8 м, 25 шт.	MP00363	11, 290
			Дыхательный контур VentStar®, не содержит латекса, одноразовый, неонатальный, MPT, 3 м, 10 шт.	MP00329	12, 290

INDEX

Дыхательный контур VentStar®, не содержит латекса, одноразовый, неонатальный, с подогревом, 1,2 м, 10 шт.	MP00308	17, 291	Дыхательный контур для Oxylog 2000 VentStar®, не содержит латекса, одноразовый, 1,8 м, комплект 5 шт.	2M86841	19
Дыхательный контур VentStar®, не содержит латекса, одноразовый, неонатальный, с подогревом, без камеры, 1,2 м, 10 шт.	MP00309	17, 291	Дыхательный контур для Oxylog 3000F 2000+ VentStar®, не содержит латекса, одноразовый, 3 м, 5 шт.	MP00335	19
Дыхательный контур VentStar®, не содержит латекса, одноразовый, педиатрический, 1,5 м, стандартный, без порта Luer, 25 шт.	MP00338	10	Дыхательный контур для Resuscitaire VentStar®, не содержит латекса, одноразовый, неонатальный, 1 м, 25 шт.	MP00310	20, 271, 291
Дыхательный контур VentStar®, не содержит латекса, одноразовый, педиатрический, 1,8 м, стандартный, 25 шт.	MP00351	10	Дыхательный контур для Resuscitaire VentStar®, не содержит латекса, одноразовый, неонатальный, индикация измеряемого давления, 1 м, 25 шт.	MP00311	20, 271, 291
Дыхательный контур VentStar®, не содержит латекса, одноразовый, педиатрический, 2,5 м, стандартный, 25 шт.	MP00352	10	Дыхательный контур для активного увлажнения, не содержит латекса, одноразовый, для новорожденных, 20 шт.	MU24409	277
Дыхательный контур VentStar®, не содержит латекса, одноразовый, педиатрический, влагосборник, 1,8 м, 25 шт.	MP00361	11	Дыхательный контур, не содержит латекса, одноразовый, для детей раннего возраста, 20 шт.	MU24400	277
Дыхательный контур VentStar®, не содержит латекса, одноразовый, педиатрический, влагосборник, без порта Luer, 1,8 м, 25 шт.	MP00362	11	Дыхательный мешок Medbag, не содержит латекса, одноразовый, 0,25 л, 30 шт.	MX50030	300
Дыхательный контур VentStar®, не содержит латекса, одноразовый, растяжимый, 2,2 м, 25 шт.	MP00355	12	Дыхательный мешок Rainbow bag, не содержит латекса, одноразовый, 0,5 л, цветной, 30 шт.	MX50031	300
Дыхательный контур для Babylog® 2000, многоразовый, неонатальный	8411352	292	Дыхательный мешок Rainbow bag, не содержит латекса, одноразовый, 1 л, цветной, 30 шт.	MX50032	300
Дыхательный контур для Babylog® 2000/Aquapor EL, многоразовый	8411471	292	Дыхательный мешок с отверстием, латексный, многоразовый, 0,5 л, для комплекта Kuhn	2165763	47, 300
Дыхательный контур для Babylog® 2000/F&P MR730, многоразовый	8411472	292	Дыхательный мешок с отверстием, латексный, многоразовый, 1,5 л, для комплекта Kuhn	2165775	47, 300
Дыхательный контур для Oxylog 1000 VentStar®, не содержит латекса, одноразовый, 1,8 м, комплект 25 шт.	2M86837	19	Дыхательный мешок с отверстием, латексный, многоразовый, 2,3 л, для комплекта Kuhn	2165783	47
			Дыхательный мешок со шлангом Infinity® ID, не содержит латекса, одноразовый, 2 л, 1,2 м, 25 шт.	MP00341	23

INDEX

Дыхательный мешок со шлангом Infinity® ID, не содержит латекса, одноразовый, 2 л, 1,5 м, 25 шт.	MP01330	23		
Дыхательный мешок со шлангом Infinity® ID, не содержит латекса, одноразовый, неонатальный, 0,5 л, 1,1 м, 25 шт.	MP01329	23, 291		
Дыхательный мешок со шлангом Infinity® ID, не содержит латекса, одноразовый, педиатрический, 1 л, 1,1 м, 25 шт.	MP01343	23		
Дыхательный мешок со шлангом VentStar®, не содержит латекса, одноразовый, 2 л, 0,8 м, 25 шт.	MP00222	13		
Дыхательный мешок со шлангом VentStar®, не содержит латекса, одноразовый, 2 л, 1,2 м, 25 шт.	MP00380	13		
Дыхательный мешок со шлангом VentStar®, не содержит латекса, одноразовый, 2 л, 1,5 м, 25 шт.	MP00381	13		
Дыхательный мешок со шлангом VentStar®, не содержит латекса, одноразовый, неонатальный, 0,5 л, 1,1 м, 25 шт.	MP00383	13, 290		
Дыхательный мешок со шлангом VentStar®, не содержит латекса, одноразовый, педиатрический, 1 л, 1,1 м, 25 шт.	MP00384	13		
Дыхательный мешок, из хлоропрена, многоразовый, 0,5 л	MX50045	30, 31, 47, 300		
Дыхательный мешок, из хлоропрена, многоразовый, 1 л	MX50046	47, 300		
Дыхательный мешок, из хлоропрена, многоразовый, 2 л	MX50047	47		
Дыхательный мешок, из хлоропрена, многоразовый, 3 л	MX50048	47		
Дыхательный мешок, латексный, многоразовый, 0,5 л	2165686	26, 27, 47, 300		
Дыхательный мешок, латексный, многоразовый, 1,5 л	2165953	47, 300		
Дыхательный мешок, латексный, многоразовый, 2 л	2165694	47		
Дыхательный мешок, латексный, многоразовый, 2,3 л	2165708	47		
Дыхательный мешок, латексный, многоразовый, 3 л	2165716	47		
Дыхательный мешок, латексный, многоразовый, 5 л	2165724	47		
Дыхательный мешок, силиконовый, многоразовый, 0,5 л	2166054	47, 300		
Дыхательный мешок, силиконовый, многоразовый, 1,5 л	2166127	47, 300		
Дыхательный мешок, силиконовый, многоразовый, 2,3 л	2166062	25, 28, 29, 47		
Дыхательный мешок, силиконовый, многоразовый, 3 л	2166070	47		
Дыхательный шланг для Babylog® 2000, многоразовый, неонатальный, для TI 5400	8411353	292		
Дыхательный шланг для Oxylog® 1000, многоразовый, силиконовый, 1,5 м	2M86511	35		
Дыхательный шланг для Oxylog® 1000, многоразовый, силиконовый, 3 м	2112760	36		
Дыхательный шланг для Resuscitaire® с AutoBreath, одноразовый, 25 шт.	MU10841	271		
Дыхательный шланг для TI 500 Globe-Trotter, одноразовый, 20 шт.	MU04771	274		
Дыхательный шланг для дыхательного мешка, одноразовый, 15 мм, 25 шт.	MU10900	271		
Дыхательный шланг для комплекта дыхательного шланга Zeus®, многоразовый, неонатальный, 1,5 м, разъем 15мм/22мм	AM00354	31		
Дыхательный шланг, 40 см	8410816	40, 294		
Дыхательный шланг, 65 см	8410814	40, 294		
Дыхательный шланг, 70 см	8418404	40, 294		
Дыхательный шланг, силиконовый, многоразовый, 1 м, Ø 10 мм	8403080	39, 293		
Дыхательный шланг, силиконовый, многоразовый, 35 см, Ø 10 мм	8403070	39, 293		
Дыхательный шланг, силиконовый, многоразовый, взрослый, 1,1 м, разъем 22 мм/22 мм	2166038	25, 28, 29, 37, 41		
Дыхательный шланг, силиконовый, многоразовый, взрослый, 1,5 м, разъем 22 мм/22 мм	2166046	25, 28, 34, 35, 36, 41		
Дыхательный шланг, силиконовый, многоразовый, взрослый, 35 см, разъем 22 мм/22 мм	2165619	32, 37, 41		
Дыхательный шланг, силиконовый, многоразовый, взрослый, 60 см, разъем 22 мм/22 мм	2165627	29, 32, 37, 41		

INDEX

Дыхательный шланг, силиконовый, многоразовый, неонатальный, 50 см, Ø 10 мм	8418458	39, 293		
Дыхательный шланг, силиконовый, многоразовый, педиатрический, 1,1 м, разъем 10 мм/10 мм	2165600	42, 298		
Дыхательный шланг, силиконовый, многоразовый, педиатрический, 1,1 м, разъем 10 мм/22 мм	2165651	38, 39, 43, 293, 296, 297, 298		
Дыхательный шланг, силиконовый, многоразовый, педиатрический, 1,5 м, разъем 10 мм/22 мм, Ø 10 мм	2165961	26, 27, 43, 298		
Дыхательный шланг, силиконовый, многоразовый, педиатрический, 40 см, разъем 10 мм/22 мм	2165856	33, 38, 43, 295, 296, 297, 298		
Дыхательный шланг, силиконовый, многоразовый, педиатрический, 60 см, разъем 10 мм/10 мм	2165848	30, 33, 38, 42, 295, 296, 297, 298		
Дыхательный шланг, силиконовый, многоразовый, педиатрический, 60 см, разъем 10 мм/22 мм	2165821	30, 33, 38, 43, 295, 296, 297, 298		
Дыхательный шланг, силиконовый, многоразовый, педиатрический, 60 см, разъем 22 мм/22 мм, Ø 10 мм	2165902	42		
Дыхательный шланг, силиконовый, педиатрический, педиатрический, 1,1 м, разъем 22 мм/22 мм, Ø 10 мм	2165678	26, 27, 30, 31, 42		
E Емкость для катетера, большая, 12,2 x 25,2 x 12,2 см (верх) и Ø 85 мм (низ)	MP00650	249, 345		
Емкость для катетера, малая, 12,2 x 16,6 x 12,2 см (верх) + Ø 60 мм (низ)	MP00651	249, 345		
Емкость для микроаспиратора, 40 мл, 10 шт.	MU10917	272		
Емкость для микроаспиратора, 40 мл, с держателем	MU10916	272		
Емкость для сбора конденсата, 800 мл, одноразовая, 20 шт.	MU10918	264, 272		
Емкость для сбора секрета, PSU (полисульфон), многоразовая, 4 л, автоклавируемая при температуре до 134 °С	2M85442	227, 229		
Емкость для секрета VacuSmart® Gel, PE (полиэтилен), одноразовая, 700 мл, 25 шт.	MX23025	221, 341		
Емкость для секрета VacuSmart®, PE (полиэтилен), одноразовая, 700 мл, 25 шт.	MX23023	221, 341		
Емкость для секрета, PSU (полисульфон), многоразовая, 300 мл, автоклавируемая при температуре до 134 °С	2M86207	224, 343		
Емкость для секрета, PSU (полисульфон), многоразовая, 4 л, автоклавируемая при температуре до 134 °С	M25742	230		
Емкость для секрета, PSU (полисульфон), многоразовая, 700 мл, автоклавируемая при температуре до 134 °С	2M85594	224, 227, 343		
3 Заглушка	8410049	32		
Зажим для лицевой маски All-round	M14737	68		
Зажим для лицевой маски, многоразовая, 11 мм	8401644	37		
Зажим для Inhalette, автоклавируемый	M12394	210		
Зажим для занавесок, для крепления занавесок к телескопическому кронштейну	M21112	250		
Зажим для кабеля, многоразовый, Ø 2,54 мм, клеящийся, 10 шт.	MU06560	283		
Зажим для кабеля, многоразовый, Ø 9,6 мм, клеящийся, 10 шт.	MU06558	283		
Зажим для крепления на ухе датчика Nellcor® Dura-Y	MX01005	126		
Зажим для крепления светильника к направляющей	MP00615	253, 347		
Зажим на направляющей рычажного типа, для крепления устройств к стандартной направляющей 25x10 мм	M26842	220, 231, 248, 344		
Зажим на направляющей рычажного типа, для фиксации устройств к стандартной направляющей	2M85049	248		
Зажим на направляющей рычажного типа, для фиксации устройств к стандартной направляющей 25 x 10 мм	M25739	248		

INDEX

Зажим на направляющей, для крепления к стойкам различного диаметра	2M85274	248, 253, 347	
Зажим на направляющей, для стандартной направляющей 25 x 10 мм, глубина отверстий 22 мм, для винтов M5	M20650		248
Запорный клапан для VarioVac®, для временного открытия и закрытия линии санации	MP00570		224
Зарядное устройство для Infinity® Gamma/Gamma XL	4710211		156
Защитная емкость, PSU (полисульфон), многоцветная, с держателем на направляющей, автоклавируемая при температуре до 134 °C	2M86758	223, 227, 230	
Защитные одноразовые чехлы для ректальных температурных датчиков 10 шт.	7014616130,	166, 177, 324	
И Ингаляционная маска для Inhalette, автоклавируемая	M11015		210
К Кабель CO для Infinity® PICCO® Pod	MS16916		145
Кабель адаптера ЭКГ, на 3 отведения, для новорожденных, 2 м	MS25951		161
Кабель датчика FiO ₂ , 1,5 м	5597898		155, 329
Кабель датчика SpO ₂ Masimo® LNCS, 3 м	MU24688		278
Кабель датчика SpO ₂ Masimo® ProCal, для MultiMed® plus/plus OR, 2 м	MS20163		119
Кабель датчика SpO ₂ Masimo® ProCal, для модулей MultiMed® 5/6 и NeoMed, 1,5 м	MS13926		119, 323
Кабель датчика SpO ₂ Masimo® ProCal, для модулей MultiMed® 5/6 и NeoMed, 2 м	7492601		119, 323
Кабель датчика SpO ₂ Nellcor®, 2,4 м	MU24686		278
Кабель датчика давления IBP для Memscap (Capto/SensoNor) 844, 3 м	7486876		141
Кабель датчика давления IBP для Memscap (Capto/SensoNor), 3,7 м	4321563		141
Кабель датчика потока для V500 опцией Neo и VN500	8416600		96
Кабель для Babylog® 8000, 3 шт.	8306487		309
Кабель для неонатального датчика потока для аппарата Babylog	8409626		96, 317
Кабель интерфейсный подключения датчика инвазивного давления Abbott, Medex	2606490		177
Кабель интерфейсный подключения датчика инвазивного давления Utah	2606491		177
Кабель интерфейсный подключения датчика инвазивного давления, Vecton Dickinson / Argon	2606488		177
Кабель интерфейсный подключения датчика инвазивного давления, Edwards	2606489		177
Кабель катетера CO для Infinity® PICCO® Pod	MS16918		145
Кабель катетера CO, 1 м	8419160		143, 172
Кабель переходника датчика IBP, Dräger 10-контактный	MS22532		137, 171
Кабель переходника датчика IBP, Dräger 7-контактный	MS22533		137, 171
Кабель питания стандарта EU 1,8 м, 2 контакта	MP00591		252, 346
Кабель с адаптером для Infinity® PiCCO® SmartPod®, для разъема 10-pin	MS16920		145
Кабель с адаптером для датчика температуры кожи 4, многоцветный	MU12520		263
Кабель с адаптером, комплект, для TI 5400	2M18420		273
Кабель с адаптером, разъем 7-pin для температурного датчика с коннектором 1/4"	5198333		129
Кабель термистора CO Argon (прежде известный как Vecton Dickinson/Ohmeda)	8420077		143, 172
Кабель термистора CO Baxter/Edwards	8539983		143, 172
Кабель термистора CO для Infinity® PICCO® Pod	MS16919		145
Кабель ЭКГ для С-провода MonoLead® 5, IEC1 (евр. цветовой код), 1,5 м	MS16232		111

INDEX

Кабель ЭКГ для С-провода, IEC1 (евр. цветовой код), 1 м	MP03417	114		
Кабель ЭКГ, 5-проводная телеметрия Infinity®, IEC1 (евр. цветовой код)	5956367	191		
Кабель ЭКГ, на 3 отведения, Infinity® TruST™, IEC1 (евр. цветовой код), 70 см	MP03421	179, 191		
Кабель ЭКГ, на 3 отведения, двухконтактный разъем MonoLead® 3, IEC1 (евр. цветовой код), 2 м	MS16160	111		
Кабель ЭКГ, на 3 отведения, двухконтактный разъем, IEC1 (евр. цветовой код), 1 м	MP03411	114		
Кабель ЭКГ, на 3 отведения, одноконтактный разъем MonoLead® 3, IEC1 (евр. цветовой код), 2 м	MS14555	109, 157, 178		
Кабель ЭКГ, на 3 отведения, одноконтактный разъем MonoLead® 3, IEC1 (евр. цветовой код), 4,1 м	MS28561	110, 158		
Кабель ЭКГ, на 3 отведения, одноконтактный разъем, IEC1 (евр. цветовой код), 1 м	MP03401	113, 159, 179		
Кабель ЭКГ, на 3 отведения, одноконтактный разъем, одноразовый, IEC1 (евр. цветовой код), 1 м, 20 шт.	MP00875	112, 160, 180		
Кабель ЭКГ, на 4 отведения, одноконт. разъем, однораз., IEC1 (евр. цв. код), 1 м, 20 шт.	MP03120	160		
Кабель ЭКГ, на 4 отведения, одноконтактный разъем MonoLead® 4, IEC1 (евр. цветовой код), 1,7 м	MS14693	158		
Кабель ЭКГ, на 4 отведения, одноконтактный разъем MonoLead® 4, IEC1 (евр. цветовой код), 3,7 м	MS20476	158		
Кабель ЭКГ, на 4 отведения, одноконтактный разъем, IEC1 (евр. цветовой код), 1 м	MP03407	159		
Кабель ЭКГ, на 5 отведений, двухконтактный разъем MonoLead® 5, IEC1 (евр. цветовой код), 2,5 м	MS16161	111		
Кабель ЭКГ, на 5 отведений, двухконтактный разъем, IEC1 (евр. цветовой код), 1/1,5 м	MP03413	114		
Кабель ЭКГ, на 5 отведений, двухконтактный разъем, IEC2, 1,5 м	5734418	114		
Кабель ЭКГ, на 5 отведений, одноконтактный разъем MonoLead® 5, IEC1 (евр. цветовой код), 2,5 м	MS14559	109, 157, 178		
Кабель ЭКГ, на 5 отведений, одноконтактный разъем MonoLead® 5, IEC1 (евр. цветовой код), 5,3 м	MS28559	110, 158		
Кабель ЭКГ, на 5 отведений, одноконтактный разъем, IEC1 (евр. цветовой код), 1/1,5 м	MP03403	113, 159, 179		
Кабель ЭКГ, на 5 отведений, одноконтактный разъем, одноразовый, IEC1 (евр. цветовой код), 1/1,5 м, 20 шт.	MP00879	112, 160, 180		
Кабель ЭКГ, на 5 отведения, Infinity® TruST™, IEC1 (евр. цветовой код), 70 см	MP03423	179, 191		
Кабель ЭКГ, на 6 отведений, двухконтактный разъем, IEC1 (евр. цветовой код), 1/1,5 м	MP03415	114		
Кабель ЭКГ, на 6 отведений, одноконтакт. разъем, однораз., IEC1 (евр. цветовой код), 1/1,5 м, 20 шт.	MP03122	112, 160, 180		
Кабель ЭКГ, на 6 отведений, одноконтактный разъем MonoLead® 6, IEC1 (евр. цветовой код), 3 м	MS14683	109, 157, 178		
Кабель ЭКГ, на 6 отведений, одноконтактный разъем MonoLead® 6, IEC1 (евр. цветовой код), 5,7 м	MS17185	110, 158		
Кабель ЭКГ, на 6 отведений, одноконтактный разъем, IEC1 (евр. цветовой код), 1/1,5 м	MP03405	113, 159, 179		
Кабель ЭКГ, на 6 отведения, Infinity® TruST™, IEC1 (евр. цветовой код), 70 см	MP03425	179, 191		
Калибровочное устройство TCC	MP00722	155		
Калибровочный набор MultiGas, включая бутылку, регулятор, мешок	5207415	154		

INDEX

Калибровочный набор, с тестовым соединителем и баллоном с тестовым газом	8412710	173		
Камера небулайзера для Tropic plus, запасная часть	2M85796	213, 338		
Камера увлажнителя F&P MR 340, многоразовая, неонатальная/педиатрическая, 100 шт. фильтровальной бумаги	8411047	81, 310		
Камера увлажнителя F&P MR 370, многоразовая, взрослая, 100 шт. фильтровальной бумаги	8412217	81		
Камера увлажнителя VentStar®, одноразовая, 10 шт.	MP00234	17, 291		
Камера увлажнителя для F&P MR 290, одноразовая, 10 шт.	8418282	81, 310		
Камера увлажнителя для F&P MR 290, одноразовая, 40 шт.	8418283	81, 310		
Камера увлажнителя для Isolette® C2000, многоразовая	MU13202	264		
Камера увлажнителя для Isolette® C2000, многоразовая	MU17191	264		
Камера увлажнителя, 10 шт.	MP02605	18		
Кварцевый генератор для Tropic plus, многоразовый, автоклавируемый	2M85794	213, 338		
Кислородная и аэрозольная маска O2Star™ с внеш. диам. соед. 22 мм, одноразовая, M/L, 50 шт.	MP01926	69		
Кислородная и аэрозольная маска O2Star™ с внеш. диам. соед. 22 мм, одноразовая, S, 50 шт.	MP01934	69		
Кислородная назальная канюля с изогнутой назальной частью O2Star™ с соединительной трубкой 2,1 м, одноразовая, L, 50 шт.	MP02926	72		
Кислородная назальная канюля с изогнутой назальной частью O2Star™ с соединительной трубкой 2,1 м, одноразовая, M, 50 шт.	MP02925	72, 307		
Кислородная назальная канюля с изогнутой назальной частью O2Star™ с соединительной трубкой 2,1 м, одноразовая, S, 50 шт.	MP02924	72, 307		
Кислородная назальная канюля с изогнутой назальной частью O2Star™ с соединительной трубкой 2,1 м, одноразовая, XL, 50 шт.	MP02927	72		
Кислородная назальная канюля с изогнутой расширяющейся назальной частью O2Star™ с соединительной трубкой 2,1 м, одноразовая, L, 50 шт.	MP02934	72		
Кислородная назальная канюля с изогнутой расширяющейся назальной частью O2Star™ с соединительной трубкой 2,1 м, одноразовая, M, 50 шт.	MP02933	72, 307		
Кислородная назальная канюля с изогнутой расширяющейся назальной частью O2Star™ с соединительной трубкой 2,1 м, одноразовая, S, 50 шт.	MP02932	72, 307		
Кислородная назальная канюля с изогнутой расширяющейся назальной частью O2Star™ с соединительной трубкой 2,1 м, одноразовая, XL, 50 шт.	MP02935	72		
Кислородная назальная канюля с прямой назальной частью O2Star™ с соединительной трубкой 2,1 м, одноразовая, L, 50 шт.	MP02922	72		
Кислородная назальная канюля с прямой назальной частью O2Star™ с соединительной трубкой 2,1 м, одноразовая, M, 50 шт.	MP02921	72, 307		
Кислородная назальная канюля с прямой назальной частью O2Star™ с соединительной трубкой 2,1 м, одноразовая, S, 50 шт.	MP02920	72, 307		
Кислородная назальная канюля с прямой назальной частью O2Star™ с соединительной трубкой 2,1 м, одноразовая, XL, 50 шт.	MP02923	72		
Кислородная назальная канюля с расширяющейся назальной частью O2Star™ с соединительной трубкой 2,1 м, одноразовая, L, 50 шт.	MP02930	72		

INDEX

Кислородная назальная канюля с расширяющейся назальной частью O2Star™ с соединительной трубкой 2,1 м, одноразовая, M, 50 шт.	MP02929	72, 307	Клапан выдоха для Evita®, многоразовый	8410580	74
Кислородная назальная канюля с расширяющейся назальной частью O2Star™ с соединительной трубкой 2,1 м, одноразовая, S, 50 шт.	MP02928	72, 307	Клапан выдоха для Savina® 300, многоразовый	8417050	75
Кислородная назальная канюля с расширяющейся назальной частью O2Star™ с соединительной трубкой 2,1 м, одноразовая, XL, 50 шт.	MP02931	72	Клапан выдоха для Savina®, многоразовый	8413660	75
Кислородная тент-маска O2Star™, одноразовая, M/L, 50 шт.	MP01925	70	Клапан выдоха для Savina®, одноразовый, 10 шт.	MP01061	75
Кислородная тент-маска O2Star™, одноразовая, S, 50 шт.	MP01933	70	Клапан выдоха для T1 500 Globe-Trotter, одноразовый, 50 шт.	MU04772	274
Кислородный инжектор, многоразовый, содержание кислорода 30/40/50 %, необходимы боковые стенки 23 см	2M14190	268	Клапан выдоха с программируемой утечкой для Carina SyncVent, одноразовый, 5 шт.	MP00224	75
Кислородный колпак, многоразовый	2M19250	268	Клапан пациента, для взрослых, 60 мбар, мертвое пространство 18 мл	5703706	89, 315
Клапан O ₂ -резервуара для MR-100	5703703	90, 316	Клапан пациента, для взрослых, стандартный	5703705	89
Клапан РЕЕР для Oxylog® 1000, многоразовый, регулировка в диапазоне 0-10 мбар	8407475	35, 90	Клапан пациента, для детей/младенцев, 40 мбар, мертвое пространство 18 мл	5703707	89, 315
Клапан РЕЕР для Oxylog® 1000, одноразовый, регулировка в диапазоне 5-20 мбар	2M86832	35, 90	Клапан распределения потока Oxidem 3000 (конфигурируемый)	5704593	91
Клапан РЕЕР, одноразовый, 0-20 смH ₂ O	5703471	90, 316	Клапан распределения потока Oxidem 3000 вкл. адаптер (2120496, 2120488)	2111764	91
Клапан выдоха для Babylog® 8000	8408950	75	Клинок для ФО ларингоскопа разм. 0 (Mac), многоразовый, 82 x 14 мм	MX03319	87, 313
Клапан выдоха для Babylog® VN 500, многоразовый	8415270	75	Клинок для ФО ларингоскопа разм. 0 (Miller), многоразовый, 78 x 11 мм	MX03324	87, 313
Клапан выдоха для Carina®, одноразовый	MP00220	75	Клинок для ФО ларингоскопа разм. 00 (Miller), многоразовый, 66 x 11 мм	MX50052	87, 313
Клапан выдоха для Evita Infinity® V500, многоразовый	8416750	74	Клинок для ФО ларингоскопа разм. 1 (Mac), многоразовый, 93 x 14 мм	MX03320	87, 313
Клапан выдоха для Evita® 2 dura, 4-ая версия, XL, одноразовый, 10 шт.	MP02600	74	Клинок для ФО ларингоскопа разм. 1 (Miller), многоразовый, 103 x 11 мм	MX03325	87, 313
Клапан выдоха для Evita® 2, 4-ая версия, XL, одноразовый, 10 шт.	8414776	74	Клинок для ФО ларингоскопа разм. 2 (Mac), многоразовый, 115 x 17 мм	MX03321	87
Клапан выдоха для Evita® V500, одноразовый, Infinity ID, 10 шт.	MP01060	74	Клинок для ФО ларингоскопа разм. 2 (Miller), многоразовый, 154 x 14 мм	MX03326	87
			Клинок для ФО ларингоскопа разм. 3 (Mac), многоразовый, 135 x 18 мм	MX03322	87

INDEX

Клинок для ФО ларингоскопа разм. 3 (Miller), многоразовый, 195 x 15 мм	MX50053	87	Компактный O ₂ -флоуметр; 1, 2, 3, 4, 6, 8, 12, 15 л/мин, CS, 9/16"	MP01204	203, 332
Клинок для ФО ларингоскопа разм. 4 (Mac), многоразовый, 155 x 18 мм	MX03323	87	Компактный O ₂ -флоуметр; 1, 2, 3, 4, 6, 8, 12, 15 л/мин, CS, переходник 6 мм	2M86793	203, 332
Клинок для ФО ларингоскопа разм. 4 (Miller), многоразовый, 210 x 18 мм	MX50054	87	Комплект Infinity® etCO ₂ с датчиком	7265122	149
Клинок разм. 0 (Mac), многоразовый, 79 x 13 мм	MX03302	86, 313	Комплект автоматического заполнения Topic plus, для больших контейнеров со стерильной водой	MP01208	212, 337
Клинок разм. 0 (Miller), многоразовый, 77 x 11 мм	MX03307	86, 313	Комплект датчика давления IBP Ohmeda, одноразовый, стерильный, 5 шт.	4528741	142
Клинок разм. 1 (Mac), многоразовый, 93 x 20 мм	MX03303	86, 313	Комплект датчиков etCO ₂ Capnostat-III	4322975	150
Клинок разм. 1 (Miller), многоразовый, 102 x 11 мм	MX03308	86, 313	Комплект держателя электрода, держатель электрода, винт и кольцевой уплотнитель	MP00718	155
Клинок разм. 2 (Mac), многоразовый, 112 x 20 мм	MX03304	86	Комплект для анестезии Pack2Go® Mini, L, A, с лицевой маской ComfortStar®, стандартный, размер 5	MP01686	79
Клинок разм. 2 (Miller), многоразовый, 153 x 13 мм	MX03309	86	Комплект для анестезии Pack2Go® Mini, M, P, с лицевой маской ComfortStar®, стандартный, размер 3	MP01685	79
Клинок разм. 3 (Mac), многоразовый, 130 x 23 мм	MX03305	86	Комплект для анестезии Pack2Go®, A, с набором для анестезии, влагосборник	MP01682	79
Клинок разм. 4 (Mac), многоразовый, 155 x 25 мм	MX03306	86	Комплект для анестезии Pack2Go®, A, с набором для анестезии, гибк. шланги+маска ComfortStar®, с мятым ароматом, размер 5	MP01681	79
Колпачок порта Luer	M34461	27	Комплект для анестезии Pack2Go®, A, с набором для анестезии, гибк. шланги+маска ComfortStar®, стандартный, размер 5	MP01680	79
Кольцо с креплениями для лицевой маски LiteStar®, одноразовое, 15 мм OD, для размеров 1-2, 30 шт.	MP01551	68, 308	Комплект для анестезии Pack2Go®, P, с набором для анестезии, базовый +маска ComfortStar®, с ароматом клубники, размер 3	MP01684	79
Кольцо с креплениями для лицевой маски LiteStar®, одноразовое, 22 мм ID, для размеров 3-6, 30 шт.	MP01552	68	Комплект для анестезии Pack2Go®, P, с набором для анестезии, базовый +маска ComfortStar®, стандартный, размер 3	MP01683	79
Кольцо с креплениями для масок типа All-round	M11044	68, 308			
Кольцо с креплениями для силиконовых лицевых масок, многоразовое, 15 мм OD, для размеров 00-1, 10 шт.	MP01916	68, 308			
Кольцо с креплениями для силиконовых лицевых масок, многоразовое, 22 мм ID, для размеров 2-5, 10 шт.	MP01917	68			
Компактная направляющая, для 38-миллиметровой трубы, стандартный профиль направляющей 10 x 25 мм, каждая сторона 10 см	2M85337	251, 253, 347			

INDEX

Комплект для вентиляции легких Pack2Go® Carina NIV с лицевой маской ClassicStar® SE, размер L	MP01665	78	Комплект для наполнения Aquarog EL	8405031	80
Комплект для вентиляции легких Pack2Go® Carina NIV с лицевой маской ClassicStar® SE, размер M	MP01664	78	Комплект для санации, одноразовый, VacuSmart®, 700 мл и VacuSmart® Tube, каждый 25 шт.	MP00061	221, 341
Комплект для вентиляции легких Pack2Go® Carina NIV с лицевой маской ClassicStar® SE, размер S	MP01663	78	Комплект для сбора секрета, с держателем на направляющей и 700-мл емкостью для сбора секрета	2M85163	231, 237
Комплект для вентиляции легких Pack2Go® Carina NIV с лицевой маской NovaStar® TS SE, размер L	MP01662	78	Комплект дыхательного шланга для Zeus®, многоразовый, неонатальный, дыхательный объем до 200 мл	MK02935	31
Комплект для вентиляции легких Pack2Go® Carina NIV с лицевой маской NovaStar® TS SE, размер M	MP01661	78	Комплект емкостей для секрета, с 700-миллилитровыми емкостями для секрета (2 шт.) и 1,5-метровым шлангом	2M85056	219, 231, 339
Комплект для вентиляции легких Pack2Go® Carina NIV с лицевой маской NovaStar® TS SE, размер S	MP01660	78	Комплект емкостей для секрета, с защитной емкостью и 700-миллилитровыми емкостями для секрета (2 шт.)	2M85607	219, 231, 339
Комплект для вентиляции легких Pack2Go® Oxylog 3000 plus NIV с кюветой для CO ₂	MP01668	78	Комплект запасных частей для SelfTestLung, с фиксирующей скобой и крепежным болтом	MP02401	48
Комплект для вентиляции легких Pack2Go® Oxylog 3000/3000 plus NIV	MP01669	78	Комплект клапанов Вентури O2Star™, 6 нерегулируемых клапанов Вентури, одноразовых, 5 шт.	MP01928	73
Комплект для инвазивной ИВЛ Pack2Go® Evita с дыхательным контуром VentStar®, базовый, + кювета	MP01656	77	Комплект коннекторов для медицинского распылителя к неонатальным дыхательным контурам	8411031	85, 209, 312
Комплект для инвазивной ИВЛ Pack2Go® Evita с дыхательным контуром VentStar®, базовый, 1,8 м	MP01657	77	Комплект модуля параметров пациента Infinity® etCO ₂ SmartPod® с датчиком	7265114	149
Комплект для инвазивной ИВЛ Pack2Go® Evita с дыхательным контуром VentStar®, коаксиальный, + кювета	MP01676	77	Комплект модуля параметров пациента Infinity® etCO ₂ и респираторной механики SmartPod®	7497709	149
Комплект для инвазивной ИВЛ Pack2Go® Evita с дыхательным контуром VentStar®, коаксиальный, 1,8 м	MP01677	77	Комплект модуля параметров пациента Infinity® Trident® NMT SmartPod®	MS15007	148
Комплект для инвазивной ИВЛ Pack2Go® Savina с дыхательным контуром VentStar®, базовый, 1,8 м	MP01674	78	Комплект подключения бактериального фильтра, для порта вдыхаемого воздуха Babylog, без фильтра	8410230	56, 309
Комплект для инвазивной ИВЛ Pack2Go® Savina с дыхательным контуром VentStar®, коаксиальный, 1,8 м	MP01673	78	Комплект подключения манометра для Babylog® 2000	8411354	292

INDEX

Комплект подушек для поддержания положения, многоразовый, 4 маленькие подушки, для младенцев весом до 1000 г	MP01418	282		
Комплект распылителя для Topic plus, одноразовый, для медицинского распыления, 48 шт.	MP00006	212, 337		
Комплект удлинения конструкции, для шарнирного кронштейна Quickstop 2M86464	MP00653	108, 136, 257		
Комплект удлиняющих конструкцию кронштейнов для кабелей и шлангов, с лотками для кабелей/шлангов	G13040	251		
Комплект: емкость и шланг для воды, многоразовый	2M50040	262		
Конденсатные шланги для Isolette® 8000, одноразовые, 20 шт.	MU21120	264		
Коннектор 900 MR 533, для дыхательного контура HFV от F&P	8418407	40, 294		
Коннектор 900 MR 830, для дыхательного контура HFV от F&P	8418455	40, 294		
Коннектор O2Star™ 22 мм ID / 22 мм ID, одноразовый, 5 шт.	MP01942	73		
Коннектор для Inhalette, от O ₂ -флоуметра к соединительному шлангу O ₂ /воздуха, M 34x1,5/M 15x1	2M16843	210		
Коннектор для дыхательного шланга, многоразовый	8403076	32, 37, 46		
Коннектор для подключения воздуховода, ErgoStar® AC 90, одноразовый, угловой, с двойной крышкой, 100 шт.	MP01890	58		
Коннектор для подключения воздуховода, ErgoStar® AC 95, одноразовый, с портом Luer для отбора проб, 100 шт.	MP01895	58		
Коннектор для эндотрахеальной трубки, многоразовый, размер 11 мм	M19351	38, 39, 40, 293, 294, 296, 297		
Коннектор для эндотрахеальной трубки, многоразовый, размер 12,5 мм	M23840	32, 37		
Коннектор для эндотрахеальной трубки, многоразовый, размер 9 мм	M19347	292		
Коннектор для эндотрахеальной трубки, многоразовый, угловой	M25567	292		
Коннектор для эндотрахеальной трубки, пластиковый, многоразовый, 3 мм	M19335	26		
Коннектор для эндотрахеальной трубки, пластиковый, многоразовый, 3,5 мм	M19336	26		
Коннектор для эндотрахеальной трубки, пластиковый, многоразовый, 4,5 мм	M19338	26		
Коннектор с портом Luer, многоразовый, 15 мм/22 мм	8290285	30, 46		
Коннектор с портом Luer, многоразовый, часть комплекта дыхательного шланга Zeus®	AM00202	31		
Коннектор угловой, ISO	8290274	32		
Контроллер манжеты CNAP™ и держатель	MS26125	135		
Контроллер манжеты CNAP™ на предплечье	MS26122	135		
Контроллер уровня воды для Incubator 8000, многоразовый	2M22130	266		
Контрольная линия для Scio, одноразовая, 10 шт.	8290286	28, 154		
Контрольный газ, для tpO ₂ /tcCO ₂ , 20,9% O ₂ и 5% CO ₂ , 12 шт.	MP00717	155, 328		
Корзина 150, 15 x 20 x 10 м, например, для одноразовых перчаток	M26146	249, 345		
Корзина 300, 15 x 28 x 10 м, например, для 300-миллиметровых катетеров	M26145	249, 345		
Корзина 600, 15 x 48 x 10 м, например, для 600-миллиметровых катетеров	M25121	249, 345		
Корпус датчика кислорода Апетопе для капсулы датчика кислорода, с кабелем	6850720	97, 318		
Корпус датчика кислорода Охуdиг для капсулы датчика кислорода, со спиральным кабелем	6850250	97, 318		
Корпус клапана выдоха	8409898	292		
Крепежный комплект для электродов tpO ₂ - и tpCO ₂	MP00716	155, 328		

INDEX

Крепление в комплекте, крепится к стандартной направляющей 10 x 25 мм	G13768	251		
Крепление съемной крышки для Babytherm® 8000 WB, 8004 и 8010, многоцветное, для новорожденных, крепление на рельсе для рук	2M21342	269		
Кроватный зажим для кабелей	MS15087	148		
Кровать с механизмом изменения угла наклона для BabyTherm® 8004 и 8010	2M30263	267		
Крышка 700-мл емкости для секрета, с защитой от переполнения	2M85011	223		
Крышка для Vario Vac® + VarioAir® B/OR, ISO, 10 шт.	MP00494	225		
Крышка для Vario Vac® + VarioAir® B/OR, нейтральный цвет, 10 шт.	MP00496	225		
Крышка для Vario Vac® + VarioAir® D, ISO, 10 шт.	MP00495	239		
Крышка для Vario Vac® + VarioAir® D, нейтральный цвет, 10 шт.	MP00497	239		
Крышка для гидравлического вакуумметра	MP00595	240		
Крышка для емкости для секрета, с защитой от переполнения + предохранительным клапаном (≥ 0,1 кПа)	2M85012	223		
Крышка емкости для секрета, для индикатора фистулы для постоянного + торакального дренажа	2M85013	223		
Крышка камеры распылителя Topic plus, автоклавируемая	2M85795	213, 338		
Ксенонные лампы для рукоятки-держателя батарей, 2,5 В	MX03328	87, 314		
Кювета для CO ₂ , многоцветная, взрослая, для датчиков CO ₂ 6871500, 6870300, 6871950	6870279	57, 173		
Кювета для CO ₂ , многоцветная, педиатрическая, для датчиков CO ₂ 6871500, 6870300, 6871950	6870280	57, 173, 303		
Кювета для CO ₂ , одноразовая, взрослая, 10 шт.	MP01062	57, 173		
Кювета для CO ₂ , одноразовая, педиатрическая, 10 шт.	MP01063	57, 173, 303		
			Л	
			Лампа для BabyTherm® 8004 и 8010, 120 В, 23 Вт	2M30160 268
			Лампа для BabyTherm® 8004 и 8010, 120 В, 9 Вт	2M30161 268
			Лампа для BabyTherm® 8004 и 8010, 230 В, 20 Вт	2M30079 268
			Лампа для BabyTherm® 8004 и 8010, 230 В, 7 Вт	2M30078 268
			Линия измерения потока для Oxylog® 2000/3000 family, 1,5 м, 2 шт.	8410929 36
			Линия измерения потока для Oxylog® 2000/3000 family, 3 м, 2 шт.	8413293 36
			Литиевая батарея, для Infinity® Telemetry Transmitter, MicrO ₂ и MicrO ₂ +, 6 шт.	3361164 156
			Литий-ионная батарея для Infinity® Gamma/Gamma XL	5732354 156
			Литий-ионная батарея для Vista 120	2606229 177
			Лицевая маска Rendell-Baker, многоцветная, кольцо с креплениями, размер 3, для детей	M14633 66
			Лицевая маска Rendell-Baker, многоцветная, размер 0, для недоношенных младенцев	M22764 66, 306
			Лицевая маска Rendell-Baker, многоцветная, размер 1, для новорожденных младенцев	M14631 66, 306
			Лицевая маска Rendell-Baker, многоцветная, размер 2, для младенцев	M14632 66, 306
			Лицевая маска для анестезии ComfortStar®, одноразовая, кольцо с креплениями, с ароматом Bubble Gum, размер 4, для взрослых размер S, 20 шт.	MP01534 65
			Лицевая маска для анестезии ComfortStar®, одноразовая, кольцо с креплениями, с клубничным ароматом, размер 4, для взрослых размер S, 20 шт.	MP01524 65
			Лицевая маска для анестезии ComfortStar®, одноразовая, кольцо с креплениями, стандартная, размер 0, для недоношенных младенцев, 20 шт.	MP01510 64, 305

INDEX

Лицевая маска для анестезии ComfortStar®, одноразовая, кольцо с креплениями, стандартная, размер 1, для новорожденных, 20 шт.	MP01511	64, 305	Лицевая маска для анестезии ComfortStar®, одноразовая, кольцо с креплениями, стандартная, с ароматом Bubble Gum, размер 2, для младенцев, 20 шт.	MP01532	65, 305
Лицевая маска для анестезии ComfortStar®, одноразовая, кольцо с креплениями, стандартная, размер 2, для младенцев, 20 шт.	MP01512	64, 305	Лицевая маска для анестезии ComfortStar®, одноразовая, кольцо с креплениями, стандартная, с ароматом Bubble Gum, размер 3, для детей, 20 шт.	MP01533	65
Лицевая маска для анестезии ComfortStar®, одноразовая, кольцо с креплениями, стандартная, размер 3, для детей, 20 шт.	MP01513	64	Лицевая маска для анестезии ComfortStar®, одноразовая, кольцо с креплениями, стандартная, с ароматом мяты, размер 3, для детей, 20 шт.	MP01543	65
Лицевая маска для анестезии ComfortStar®, одноразовая, кольцо с креплениями, стандартная, размер 4, для взрослых S, 20 шт.	MP01544	65	Лицевая маска для анестезии ComfortStar®, одноразовая, кольцо с креплениями, стандартная, с клубничным ароматом, размер 1, для новорожденных, 20 шт.	MP01521	65, 305
Лицевая маска для анестезии ComfortStar®, одноразовая, кольцо с креплениями, стандартная, размер 4, для взрослых размер S, 20 шт.	MP01514	64	Лицевая маска для анестезии ComfortStar®, одноразовая, кольцо с креплениями, стандартная, с клубничным ароматом, размер 2, для младенцев, 20 шт.	MP01522	65, 305
Лицевая маска для анестезии ComfortStar®, одноразовая, кольцо с креплениями, стандартная, размер 5, для взрослых M, 20 шт.	MP01545	65	Лицевая маска для анестезии ComfortStar®, одноразовая, кольцо с креплениями, стандартная, с клубничным ароматом, размер 3, для детей, 20 шт.	MP01523	65
Лицевая маска для анестезии ComfortStar®, одноразовая, кольцо с креплениями, стандартная, размер 5, для взрослых размер M, 20 шт.	MP01515	64	Лицевая маска для анестезии LiteStar®, одноразовая, без кольца с креплениями, размер 1, для недоношенных младенцев, 30 шт.	MP01501	63, 304
Лицевая маска для анестезии ComfortStar®, одноразовая, кольцо с креплениями, стандартная, размер 6, для взрослых L, 20 шт.	MP01546	65	Лицевая маска для анестезии LiteStar®, одноразовая, без кольца с креплениями, размер 2, для младенцев, 30 шт.	MP01502	63, 304
Лицевая маска для анестезии ComfortStar®, одноразовая, кольцо с креплениями, стандартная, размер 6, для взрослых размер L, 20 шт.	MP01516	64	Лицевая маска для анестезии LiteStar®, одноразовая, без кольца с креплениями, размер 3, для детей, 30 шт.	MP01503	63
Лицевая маска для анестезии ComfortStar®, одноразовая, кольцо с креплениями, стандартная, с ароматом Bubble Gum, размер 1, для новорожденных, 20 шт.	MP01531	65, 305	Лицевая маска для анестезии LiteStar®, одноразовая, без кольца с креплениями, размер 4, размер S для взрослых, 30 шт.	MP01504	63

INDEX

Лицевая маска для анестезии LiteStar®, одноразовая, без кольца с креплениями, размер 5, размер M для взрослых, 30 шт.	MP01505	63		
Лицевая маска для анестезии LiteStar®, одноразовая, без кольца с креплениями, размер 6, размер L для взрослых, 30 шт.	MP01506	63		
Лицевая маска, All-round, многоцветная, размер 1, малый	2165732	66, 306		
Лицевая маска, All-round, многоцветная, размер 2, средний	2165740	66, 306		
Лицевая маска, All-round, многоцветная, размер 3, большой	2165759	66		
Лоток, нержавеющая сталь, Ø 20,5 см, с фиксатором на направляющей	2M85233	250		
M Магнитный зажим для держателя маски NovaStar® TS SE и AAV, 4 шт.	MP01585	62		
Манжета датчика CNAP™, размер L	MS15896	135		
Манжета датчика CNAP™, размер M	MS15895	135		
Манжета датчика CNAP™, размер S	MS15894	135		
Манжета НИАД L, многоцветная, большая для взрослых, 31-40 см/40 см	MP00918	132, 168		
Манжета НИАД L, одноразовая, большая для взрослых, 31-40 см/40 см, 10 шт.	MP00931	133, 169		
Манжета НИАД L+, многоцветная, большая для взрослых, 31-40 см/55 см	MP00919	132, 168		
Манжета НИАД L+, одноразовая, большая и длинная для взрослых, 31-40 см/55 см, 10 шт.	MP00932	133, 169		
Манжета НИАД M, многоцветная, для взрослых, 23-33 см/33 см	MP00915	132, 168		
Манжета НИАД M, одноразовая, для взрослых, 23-33 см/33 см, 10 шт.	MP00928	133, 169		
Манжета НИАД M+, многоцветная, для взрослых, длинная, 23-33 см/43 см	MP00916	132, 168		
Манжета НИАД M+, одноразовая, длинная для взрослых, 23-33 см/43 см, 10 шт.	MP00929	133, 169		
Манжета НИАД M++, многоцветная, для взрослых, экстра-длинная, 23-33 см/53 см	MP00917	132, 168		
Манжета НИАД M++, одноразовая, экстра-длинная для взрослых, 23-33 см/53 см, 10 шт.	MP00930	133, 169		
Манжета НИАД S, многоцветная, маленькая для взрослых, 17-25 см/29 см	MP00913	132, 168		
Манжета НИАД S, одноразовая, маленькая для взрослых, 17-25 см/29 см, 10 шт.	MP00926	133, 169		
Манжета НИАД XL, многоцветная, набедренная, 38-50 см/50 см	MP00921	132, 168		
Манжета НИАД XL, одноразовая, набедренная, 38-50 см/50 см, 10 шт.	MP00934	133, 169		
Манжета НИАД XS, многоцветная, для детей, 12-19 см/19 см	MP00912	132, 168		
Манжета НИАД XS, одноразовая, для детей, 12-19 см/19 см, 10 шт.	MP00925	133, 169		
Манжета НИАД XXS, многоцветная, для грудных детей, 8-13 см/13 см	MP00911	132, 168		
Манжета НИАД XXS, одноразовая, для грудных детей, 8-13 см/13 см, 10 шт.	MP00924	133, 169		
Манжета НИАД, для взрослых, большая, многоцветная, длина окружности 33 см - 47 см	2606213	176		
Манжета НИАД, для взрослых, стандартная, многоцветная, длина окружности 25 см - 35 см	2606212	176		
Манжета НИАД, для детей, многоцветная, длина окружности 18 см - 26 см	2606214	176		
Манжета НИАД, для младенцев, многоцветная, длина окружности 10 см - 19 см	2606215	176		
Манжета НИАД, неонатальная размер 1, одноразовая, длина окружности 3 см - 6 см, комплект из 20 шт.	2606271	176		
Манжета НИАД, неонатальная размер 2, одноразовая, длина окружности 4 см - 8 см, комплект из 20 шт.	2606272	176		
Манжета НИАД, неонатальная размер 3, одноразовая, длина окружности 6 см - 11 см, комплект из 20 шт.	2606273	176		

INDEX

Манжета НИАД, неонатальная размер 4, одноразовая, длина окружности 7 см - 13 см, комплект из 20 шт.	2606274	176		
Манжета НИАД, неонатальная размер 5, одноразовая, длина окружности 8 см - 15 см, комплект из 20 шт.	2606275	176		
Манжета НИАД, одноразовая, для новорожденных, размер 1, 3,1-5,7 см, 10 шт.	2870181	134, 170, 326		
Манжета НИАД, одноразовая, для новорожденных, размер 1, 3,3-5,6 см, 10 шт.	MU24403	278		
Манжета НИАД, одноразовая, для новорожденных, размер 2, 4,2-7,1 см, 10 шт.	MU24404	278		
Манжета НИАД, одноразовая, для новорожденных, размер 2, 4,3-8,0 см, 10 шт.	2870199	134, 170, 326		
Манжета НИАД, одноразовая, для новорожденных, размер 3, 5,4-9,1 см, 10 шт.	MU24405	278		
Манжета НИАД, одноразовая, для новорожденных, размер 3, 5,8-10,9 см, 10 шт.	2870207	134, 170, 326		
Манжета НИАД, одноразовая, для новорожденных, размер 4, 6,9-11,7 см, 10 шт.	MU24406	278		
Манжета НИАД, одноразовая, для новорожденных, размер 4, 7,1-13,1 см, 10 шт.	2870215	134, 170, 326		
Манжета НИАД, одноразовая, для новорожденных, размер 5, 8,3-15 см, 10 шт.	2870173	134, 170, 326		
Манжета НИАД, одноразовая, для новорожденных, размер 5, 8,9-15,0 см, 10 шт.	MU24407	278		
Манжета ручного порта, многоцветная, 10 шт.	MU12702	265		
Манометр для VarioVac® + VarioAir®, двойные весы кПа/мм р.с., -100 кПа (-1000 мбар)	MP00578	225		
Манометр для VarioVac® + VarioAir®, двойные весы кПа/мм р.с., -16 кПа (-160 мбар)	MP00579	239		
Манометр для VarioVac® + VarioAir®, двойные весы кПа/мм р.с., -60 кПа (-600 мбар)	MP00580	225		
Маска BabyFlow, одноразовая, размер L, 10 шт.	8418619	287		
Маска BabyFlow, одноразовая, размер M, 10 шт.	8418490	287		
Маска BabyFlow, одноразовая, размер S, 10 шт.	8418491	287		
Маска для средней концентрации кислорода O2Star™ с соединительной трубкой 2,1 м, одноразовая, M/L, 50 шт.	MP01921	69		
Маска для средней концентрации кислорода O2Star™ с соединительной трубкой 2,1 м, одноразовая, S, 50 шт.	MP01931	69		
Маска лицевая для неинвазивной ИВЛ ClassicStar® AAV, для одного пациента, размер L	MP01572	59		
Маска лицевая для неинвазивной ИВЛ ClassicStar® AAV, для одного пациента, размер M	MP01571	59		
Маска лицевая для неинвазивной ИВЛ ClassicStar® AAV, для одного пациента, размер S	MP01570	59		
Маска лицевая для неинвазивной ИВЛ ClassicStar® SE, для одного пациента, размер L	MP01575	59		
Маска лицевая для неинвазивной ИВЛ ClassicStar® SE, для одного пациента, размер M	MP01574	59		
Маска лицевая для неинвазивной ИВЛ ClassicStar® SE, для одного пациента, размер S	MP01573	59		
Маска лицевая для неинвазивной ИВЛ NovaStar® TS AAV, многоцветная, размер L	MP01578	61		
Маска лицевая для неинвазивной ИВЛ NovaStar® TS AAV, многоцветная, размер M	MP01577	61		
Маска лицевая для неинвазивной ИВЛ NovaStar® TS AAV, многоцветная, размер S	MP01576	61		
Маска лицевая для неинвазивной ИВЛ NovaStar® TS SE, многоцветная, размер L	MP01581	61		
Маска лицевая для неинвазивной ИВЛ NovaStar® TS SE, многоцветная, размер M	MP01580	61		
Маска лицевая для неинвазивной ИВЛ NovaStar® TS SE, многоцветная, размер S	MP01579	61		
Матрац SoftBed, для BabyTherm®, многоцветный	2M21012	267		

INDEX

Матрац SoftBed, для Caleo®, многоразовый	MX17012	261	Мешки для мусора, одноразовые, для держателя, 100 шт.	M26240	250, 345
Матрац SoftBed, для Incubator 8000, многоразовый	2M20907	266	Мешок типа "Амбу" для взрослых, с маской и резервуаром для дополнительной подачи кислорода. Дыхательный объем 1350/800 мл. (две руки/одна рука). Мах. 45 дых.в мин. Мах. Концентрация кислорода 99% при использовании резервуара.	5702881	88
Матрац SoftBed, для Isolette® C2000 и 8000, многоразовый	MP01401	263	Мешок типа "Амбу" для детей, с круглой силиконовой маской №2 и резервуаром для дополнительной подачи кислорода. Дыхательный объем 1350/800 мл. (две руки/одна рука). Мах. 98 дых.в мин. Мах. Концентрация кислорода 99% при использовании резервуара.	5702321	88, 315
Матрац SoftBed, для Resuscitaire® без весов, многоразовый	MP01402	270	Мешок типа "Амбу" для новорожденных, с силиконовой маской № 0 и резервуаром для дополнительной подачи кислорода. Дыхательный объем 280/100 мл. (две руки/одна рука). Мах. 98 дых.в мин. Мах. Концентрация кислорода 99% при использовании резервуара.	5702322	88, 315
Матрац SoftBed, для Resuscitaire® с весами, многоразовый	MP01404	270	Микробный фильтр для дыхательной системы, ISO-CLIC, многоразовый, 5 шт.	6733895	28, 56
Матрац SoftBed, для TI 5400, многоразовый	2M21023	273	Мини-комплект для инвазивной ИВЛ Pack2Go®, А	MP01671	78
Матрац для Isolette® C2000 и 8000, многоразовый	MU12249	263	Модуль параметров пациента Infinity® BISx SmartPod®	MS14796	147
Матрац с подогревом TransWarmer®, одноразовый, самостоятельно подогревается прим. на 2 часа, 6 шт.	MP01414	283	Модуль параметров пациента Infinity® EEG Pod	5736744	147
Матрац, многоразовый, 10 шт.	MU06009	274, 276, 279	Модуль параметров пациента Infinity® etCO ₂	4319310	149
Матрац, многоразовый, стандартный, без весов, с панелью	MU09577	270	Модуль параметров пациента Infinity® etCO ₂ Microstream SmartPod®	7870947	149
Матрац, многоразовый, стандартный, с весами, с панелью	MU09579	270	Модуль параметров пациента Infinity® etCO ₂ SmartPod®	5740738	149
Матрац, одноразовый, 10 шт.	MU06010	274, 279	Модуль параметров пациента Infinity® etCO ₂ и респираторной механики SmartPod®	5740704	149
Медицинский смотровой светильник VarioLux® со светодиодной технологией	MP00601	252, 346			
Мембрана для клапана выдоха Evita® 2, Evita® 4, Evita® XL	8412015	74			
Механический фильтр SafeStar® 55, одноразовый, мертвое пространство 55 мл, 50 шт.	MP01790	51, 54, 212			
Механический фильтр SafeStar® 60А, одноразовый, мертвое пространство 60 мл, угловой, 50 шт.	MP01795	51, 54			
Механический фильтр SafeStar® 80, одноразовый, мертвое пространство 80 мл, 50 шт.	MP01785	51, 54			
Механический фильтр с функцией HME TwinStar® HEPA, одноразовый, мертвое пространство 55 мл, 50 шт.	MP01801	49, 53			

INDEX

Модуль параметров пациента Infinity® PICCO® SmartPod®	MS17441	145		
Модуль параметров пациента Infinity® tpO ₂ /tpCO ₂ SmartPod®	5592535	155, 328		
Модуль параметров пациента MultiMed® 12 Pod	5589663	107		
Модуль пациента Infinity® HemoMed Pod	5588822	136		
Модуль увлажнения для Aquamod, 20 шт.	8410600	80		
Мультипараметрический кабель MultiMed® 5 Pod ЭКГ, частота дыхания, SpO ₂ , темп., 1,5 м	5950196	107		
Мультипараметрический кабель MultiMed® 5 Pod ЭКГ, частота дыхания, SpO ₂ , темп., 2,5 м	3368391	107		
Мультипараметрический кабель MultiMed® 6 Pod ЭКГ, частота дыхания, SpO ₂ , темп., 2,5 м	5191221	107		
Мультипараметрический кабель MultiMed® plus OR ЭКГ, частота дыхания, SpO ₂ , темп., 2,5 м	MS20094	107		
Мультипараметрический кабель MultiMed® plus ЭКГ, частота дыхания, SpO ₂ , темп., 2,5 м	MS20093	107		
Мультипараметрический кабель NeoMed Pod ЭКГ, частота дыхания, SpO ₂ , темп. и FiO ₂ , 2,5 м	5590539	107, 155, 319, 329		
H Набор NovaStar® TS AAV Vpack L, 3 шт. x MP01578, 3 шт.	MP01569	61		
Набор NovaStar® TS AAV Vpack M, 3 шт. x MP01577, 3 шт.	MP01568	61		
Набор NovaStar® TS AAV Vpack S, 3 шт. x MP01576, 3 шт.	MP01567	61		
Набор NovaStar® TS SE Vpack L, 3 шт. x MP01581, 3 шт.	MP01566	61		
Набор NovaStar® TS SE Vpack M, 3 шт. x MP01580, 3 шт.	MP01565	61		
Набор NovaStar® TS SE Vpack S, 3 шт. x MP01579, 3 шт.	MP01564	61		
Набор для CPAP-терапии BabyFlow. Комплект: многоцветные адаптеры, назальные канюли, маски, головные повязки	8418435	286		
Набор для CPAP-терапии BabyFlow. Комплект: одноразовые адаптеры, назальные канюли, маски, шапочки	8418550	286		
Набор для измерения минутного сердечного выброса, Argon (прежде известный как Vecton Dickinson/Ohmeda)	7265163	172		
Набор для измерения минутного сердечного выброса, Baxter	7265155	172		
Набор для инвазивного измерения давления крови, в сборе с датчиком, одноразовый, комплект из 5 шт.	2606225	177		
Набор для ларингоскопа, взрослый, многоцветный	MX03313	86		
Набор для ларингоскопа, педиатрический, многоцветный	MX03312	86, 313		
Набор для ФО ларингоскопа, для взрослых, многоцветный	MX03330	87		
Набор для ФО ларингоскопа, педиатрический, многоцветный	MX03329	87, 313		
Набор дыхательных шлангов для Evita XL с опцией NeoFlow, многоцветный, с подогревом	8412081	296		
Набор дыхательных шлангов для Evita XL с опцией NeoFlow, многоцветный, с подогревом, для F&P MR850	8414987	38, 297		
Набор замены диафрагмы для электродов tcpO ₂ /tcpCO ₂	MP00715	155, 328		
Набор коннекторов O2Star™ для дыхательного контура для Aquaorg, одноразовый, 5 шт.	MP01941	73		
Набор коннекторов O2Star™, 6мм OD/22мм OD +6 мм OD/22 мм ID с соединит. труб., однор., 5 шт.	MP01940	73		
Набор коннекторов для эндотрахеальной трубки, многоцветный, размер 1,5 мм - 5,5 мм, 9 шт.	8403684	46, 292		
Набор коннекторов для эндотрахеальной трубки, многоцветный, размер 6 мм - 12,5 мм, 12 шт.	8403685	32, 35, 37		
Набор многоцветных заглушек, 11 мм, 5 шт.	8402918	32		

INDEX

Набор многоразовых заглушек, 7 мм	8401645	33, 38, 45, 292, 295, 296, 297
Набор многоразовых заглушек, 7 мм, 5 шт.	8402953	26, 27
Набор с маской Вентури O2Star™, нерегулируемый клапан Вентури, одноразовая, M/L, 25 шт.	MP01923	71
Набор с маской Вентури O2Star™, нерегулируемый клапан Вентури, одноразовая, S, 25 шт.	MP01936	71
Набор с маской Вентури O2Star™, регулируемый клапан Вентури, одноразовая, M/L, 25 шт.	MP01922	71
Набор с маской Вентури O2Star™, регулируемый клапан Вентури, одноразовая, S, 25 шт.	MP01935	71
Набор трубок для подачи воды, одноразовый, 20 шт.	MX17018	262
Набор шлангов для Babylog 8000/8000+, многоразовый, с подогревом, для F&P MR 850	8411041	39, 293
Набор шлангов для Oxylog® 2000/3000 family, многоразовый, с линией измерения потока, 3 м	8412913	36
Набор шлангов для Oxylog® 2000/3000, многоразовый, с линией измерения потока, 1,5 м	8412068	36
Набор шлангов для высокочастотной ИВЛ, автоклав., с подогревом	8411153	40, 294
Набор шлангов для работы с Aquarog EL, для взрослых	8413146	32
Набор шлангов для работы с Aquarog EL, педиатрический	8412344	33, 295
Набор шлангов для работы с HME, силиконовый, многоразовый, 1,5 м, без влагосборников	8412860	34
Набор шлангов, многоразовый, с подогревом, для Fisher & Paykel MR 850	8414986	37
Нагреватель шланга для F&P MR 700/730 и MR 850, для многоразового дыхательного контура, 1,1 м	8414993	37, 38, 82, 297, 310
Нагреватель шланга для F&P MR 700/730 и MR 850, для многоразового дыхательного контура, 1,5 м	8414969	82
Нагреватель шланга для F&P MR 700/730, 70 см	8411154	40, 82, 294, 310
Нагреватель шланга, 1,1 м	8411045	39, 82, 293, 296
Назальная канюля BabyFlow, одноразовая, размер 3, 10 шт.	8418603	287
Назальная канюля BabyFlow, одноразовая, размер 4, 10 шт.	8418607	287
Назальная канюля BabyFlow, одноразовая, размер 5, 10 шт.	8418609	287
Назальная канюля BabyFlow, одноразовая, размер 6, 10 шт.	8418611	287
Назальная канюля BabyFlow, одноразовая, размер L, 10 шт.	8418531	287
Назальная канюля BabyFlow, одноразовая, размер M, 10 шт.	8418416	287
Назальная канюля BabyFlow, одноразовая, размер S, 10 шт.	8418605	287
Назальная канюля BabyFlow, одноразовая, размер XL, 10 шт.	8418417	287
Назальная канюля BabyFlow, одноразовая, размер XS, 10 шт.	8418415	287
Назальная канюля BabyFlow, одноразовая, размер XXL, 10 шт.	8418617	287
Назальная канюля etCO ₂ Microstream®, + кислород, для взрослых, макс. 24 ч, 25 шт.	7869493	152
Назальная канюля etCO ₂ Microstream®, + кислород, для детей, макс. 24 ч, 25 шт.	7869485	152, 327
Назальная канюля etCO ₂ Microstream®, для взрослых, макс. 12 ч, 25 шт.	7869477	151
Назальная канюля etCO ₂ Microstream®, для взрослых, макс. 24 ч, 25 шт.	7869592	151
Назальная канюля etCO ₂ Microstream®, для детей, макс. 12 ч, 25 шт.	7869469	151, 327
Назальная канюля etCO ₂ Microstream®, для детей, макс. 24 ч, 25 шт.	7869600	152, 327
Назальная канюля etCO ₂ Microstream®, для новорожденных/детей, макс. 24 ч, 25 шт.	7869618	152, 327
Назальная канюля etCO ₂ и канюля для рта Microstream®, + к ислород, для детей, макс. 12 ч, 25 шт.	7869584	152, 327
Назальная канюля etCO ₂ , для взрослых, 10 шт.	4714395	150

INDEX

Назальная канюля etCO ₂ , для детей, 10 шт.	4714387	150		
Назо-оральная канюля etCO ₂ Microstream®, для детей, макс. 12 ч, 25 шт.	7869501	152		
Направляющая в комплекте для Tropic plus, штанга, шарнирный кронштейн, фиксатор, держатель бутылки	MP01207	211, 336		
Настенный держатель, с креплениями, для компактной системы санации бронхов и комплекта емкостей для секрета	M26859	220, 231, 344		
Настольный комплект Tropic plus, штанга, шарнирный кронштейн, фиксатор, держатель бутылки	MP01209	211, 336		
Натронная известь Drägersorb® 800+, для поглощения CO ₂ , канистра, 5 л, 2 шт.	MX00001	101		
Натронная известь Drägersorb® Free, для поглощения CO ₂ , канистра, 5 л, 2 шт.	MX50050	101		
Неонатальный датчик потока с Y-образным тройником. Обработка: дезинфекция и стерилизация	8410185	95, 317		
Неонатальный датчик потока с прямым адаптером ISO 15. Обработка: дезинфекция и стерилизация	8411130	95, 317		
Нереверсивная кислородная маска O2Star™ с соединительной трубкой 2,1 м, одноразовая, M/L, 50 шт.	MP01920	69		
Нереверсивная кислородная маска O2Star™ с соединительной трубкой 2,1 м, одноразовая, S, 50 шт.	MP01930	69		
Носовая маска для неинвазивной ИВЛ ClassicStar® вентилируемая, для одного пациента, размер L	MP01622	60		
Носовая маска для неинвазивной ИВЛ ClassicStar® вентилируемая, для одного пациента, размер M	MP01621	60		
Носовая маска для неинвазивной ИВЛ ClassicStar® вентилируемая, для одного пациента, размер S	MP01620	60		
Носовая маска для неинвазивной ИВЛ ClassicStar® невентилируемая, для одного пациента, размер L	MP01625	60		
Носовая маска для неинвазивной ИВЛ ClassicStar® невентилируемая, для одного пациента, размер M	MP01624	60		
Носовая маска для неинвазивной ИВЛ ClassicStar® невентилируемая, для одного пациента, размер S	MP01623	60		
O O ₂ /Воздух соединительный шланг, для Inhalette, 1,5 м, черный, 2 x M15x1	M17716	210		
Обратная линия контрольного газа Fabius®, с фильтром	M32692	154		
Одноразовый фильтр для аспиратора, 10 шт.	MU10915	272		
Оптический датчик измерения концентрации углекислого газа (CO ₂) в дыхательной смеси, в комплекте с одноразовым адаптером дыхательных путей для взрослых	2606226	177		
Освещение для Photo Therapy 1400	MU03927	281		
Освещение для Photo Therapy 4000, флюоресцентная лампа, белый свет	2M21009	281		
Освещение для Photo Therapy 4000, флюоресцентная лампа, синий свет	2M21010	281		
Освещение для Photo Therapy 533, флюоресцентная лампа, белый свет	MU03681	281		
Освещение для Photo Therapy 533, флюоресцентная лампа, синий свет	MU03677	281		
Осушающая трубка для измерения методом всасывания в боковом потоке, Nafion®, 10 шт.	4714429	150		
Отвод клапана PEEP, многоразовый	5703708	90, 316		

INDEX

Открыватель для канистр, для канистр MX00001 и MX50050, 5 шт.	MX10209	101	Погружная трубка, для длительного дренажа, без делений	M16395	239
П Пальцевой адаптер Infinity® Trident (NMT) SmartPod®, одноразовый, 50 шт.	MS15084	148	Подогреваемый шланг Tropic plus, 1,1 м, кабель, штекер	2M85759	212, 337
Панель управления	MP00589	253, 347	Покрывало для инкубатора Caleo®, многоразовое	MP01423	261, 282
Переходник датчика IBP Abbott-Medex	MS22535	137, 171	Покрывало для инкубатора Incubator 8000, многоразовое	MP01425	282
Переходник датчика IBP Argon (прежде известный как Vecton Dickinson/Ohmeda)	MS22148	137, 171	Покрывало для инкубаторов Isolette® C2000 и 8000, многоразовое	MP01424	282
Переходник датчика IBP Baxter/Edwards	MS22147	137, 171	Полка	2M21158	269
Переходник датчика IBP Utah Medical	MS22534	137, 171	Полка 3020, 30 x 20 см, макс. нагрузка 5 кг, вес 1,2 кг	M24678	247
Переходник для эндотрахеальной трубки, ErgoStar® CM 40, одноразовый, 10 см, угловой, 50 шт.	MP01840	58	Полка для монитора 5035, 50 x 35,5 см, макс. нагрузка 20 кг, вес 5 кг	2M85003	247
Переходник для эндотрахеальной трубки, ErgoStar® CM 45, одноразовый, 15 см, угловой, 50 шт.	MP01845	58	Полка для монитора 5450, 50 x 35,5 см, макс. нагрузка 20 кг, вес 8,7 кг	M24692	247
Переходник для эндотрахеальной трубки, ErgoStar® CM 50, одноразовый, 10-16 см, удлиняемый, 50 шт.	MP01850	58	Полотенце-игрушка Cally, многоразовое, голубой или розовый цвета	2M30462	282
Переходник для эндотрахеальной трубки, ErgoStar® CM 55, одноразовый, 15 см, прямой, 50 шт.	MP01855	58	Помпа двусторонняя для подкачки подушки маски	MP01590	62, 68, 308
Переходник для эндотрахеальной трубки, ErgoStar® CM 60, одноразовый, 10 см, угловой, 50 шт.	MP01860	58	Потолочный держатель, держатель на направляющей для компактных систем санации bronхов и комплектов емкостей для секрета	2M85119	220, 231, 249, 344
Переходник температурного датчика 900 MR 532, для увлажнителей F&P	MP01007	37, 44, 84	Проволока для нагревателя шланга 1,5 м, для многоразового дыхательного контура	8411050	84, 311
Пневматический распылитель медикаментов, для Evita® и Evita® 2	8405000	85, 209	Промежуточная пластина абсорбера, для подключения адаптера к Cato, Cicero, или Fabius	MX00013	103
Поворотная ручка	MP00587	253, 347	Промежуточный кабель CNAP™ для Infinity® CNAP™ SmartPod®, для контроллера CNAP™	MS15893	135
Поворотный столик, многоразовый, для крепления на штанге Ø 38 мм	2M21186	266	Промежуточный кабель NMT для Infinity® Trident (NMT) SmartPod®, 1,9 м	7872174	148
Погружная трубка, для гидравлического вакууметра VarioVac® T + VarioAir® T, с делениями	MP00569	240	Промежуточный кабель SpO ₂ Dräger/Nellcor®, для MultiMed® plus/plus OR, 1,2 м	MS18683	117, 123, 126, 182, 187, 323
			Промежуточный кабель SpO ₂ Dräger/Nellcor®, для MultiMed® plus/plus OR, 3 м	MS17330	117, 123, 126, 182, 187, 323

INDEX

Промежуточный кабель SpO ₂ Masimo® LNCS, 1,2 м	MS24303	123, 185		
Промежуточный кабель SpO ₂ Masimo® LNCS, 3 м	MS17522	123, 185		
Промежуточный кабель SpO ₂ Masimo® LNOP, 1,2 м	MS18680	119, 183, 323		
Промежуточный кабель SpO ₂ Masimo® LNOP, 3 м	MS17041	119, 183, 323		
Промежуточный кабель для датчиков SpO ₂ Dräger/Nellcor®, для модулей MultiMed® 5/6 и NeoMed, 1 м	3368433	117, 123, 126, 323		
Промежуточный кабель для датчиков SpO ₂ Dräger/Nellcor®, для модулей MultiMed® 5/6 и NeoMed, 2 м	3375834	117, 123, 126, 326		
Промежуточный кабель ЭКГ, на 3 отведения, для приставки NeoMed, 1,5 м	5592162	115, 319		
P Разъем для термометра, многоразовый	8403056	33, 46, 295		
Разъем, алюминиевый, многоразовый, 22 мм/11 мм	8405752	33, 46, 295		
Распылитель медикаментов Inhalette S, с рычажным переключателем, O ₂ /воздух, DIN	2M85674	209		
Распылитель медикаментов Inhalette Vario CS, с расходомером O ₂ /воздуха, CS, штекерное соединение DIN	2M85692	209		
Распылитель медикаментов Inhalette Vario Rail, с расходомером O ₂ /воздуха, 2-метровый шланг, CS, со штекерным соединением DIN	2M85693	209		
Распылитель медикаментов для Babylog® 8000 с разъемом для быстрого соединения	8411030	85, 209, 312		
Распылитель медикаментов для Evita® 2, Evita® 4, Evita® XL, Savina®	8412935	85		
Распыляющий элемент для Inhalette, запасная часть	2M85571	210		
Регулируемый клапан Вентури O2Star™, одноразовая, 5 шт.	MP01929	73		
Резервная емкость для сбора секрета, PSU (полисульфон), многоразовая, 4 л, с корзиной	2M85443	227, 229		
Резиновая пробка, для погружной трубки гидравлического вакууметра	2M85139	239		
Рукоятка-держатель батарей, для взрослых, 2,5 В, 28 мм Ø	MX03301	86		
Рукоятка-держатель батарей, педиатрическая, 2,5 В, 19 мм Ø	MX03314	86, 313		
Рукоятка-держатель батарей, педиатрическая, для ФО ларингоскопа, 2,5 В, 19 мм Ø	MX03331	87, 314		
Ручка	2M21161	269		
Ручной адаптер NMT Trident®	MS15086	148		
C Свинцово-кислотная аккумуляторная батарея	5947697	156		
Силиконовая лицевая маска, многоразовая, размер 0, маленькая, для новорожденных младенцев	MP01910	67, 271, 306		
Силиконовая лицевая маска, многоразовая, размер 00, для недоношенных младенцев	MP02900	67, 271, 306		
Силиконовая лицевая маска, многоразовая, размер 1, большая, для новорожденных младенцев	MP01911	67, 271, 306		
Силиконовая лицевая маска, многоразовая, размер 2, маленькая, для детей	MP01912	67		
Силиконовая лицевая маска, многоразовая, размер 3, большая, для детей	MP01913	67		
Силиконовая лицевая маска, многоразовая, размер 4, маленькая, для взрослых	MP01914	67		
Силиконовая лицевая маска, многоразовая, размер 5, большая, для взрослых	MP01915	67		
Силиконовые шланги для многоразовых систем BabyFlow, многоразовые, 2 шт.	8418414	285		
Сменный фильтр с трубкой для многоразового микроасpirатора, 25 шт.	MU10923	272		
Смесительный блок с информационной таблицей для смешивания, для O ₂ -флоуметра и флоуметра подачи воздуха или DigiFlow с M34x1,5 и M32x1,5	2M85728	206		

INDEX

Соединительная кислородная трубка O2Star™, 2,1 м, одноразовый, 25 шт.	MP01927	73	Соединительный шланг, силиконовый, многоразовый, ID 5 мм, толщина стенки 2 мм	1203606	223, 343
Соединительная кислородная трубка O2Star™, 2,1 м, с коннектором 9/16", одноразовая, 25 шт.	MP01944	73	спиральный шланг 1,5 м и резьбовое соединение M 12x1	2M86291	91
Соединительная кислородная трубка O2Star™, 4 м, одноразовая, 25 шт.	MP01943	73	спиральный шланг 1,5 м и штекер для системы централизованного снабжения	2M86292	91
Соединительная кислородная трубка O2Star™, 4 м, с коннектором 9/16", одноразовая, 25 шт.	MP01945	73	спиральный шланг 3 м и штекер для системы централизованного снабжения	2M86293	91
Соединительный кабель Babylink	8306488	283	Спиральный шланг подачи O ₂ /воздуха для Inhalette, рабочая длина 3 м, 2 x M15x1	MP03322	210
Соединительный кабель CO, 1 м	3368458	143, 172	Стопорный винт, для погружной трубки, с прокладками	MP00596	240
Соединительный кабель IBP Argon (прежде известный как Vecton Dickinson/Ohmeda), 3,7 м	3375933	142	Сумка для телеметрического передатчика, водонепроницаемая, для M300, 10 шт.	MS18630	189, 191
Соединительный кабель M540 Nemo, 1,5 м	MS23897	171	Сумка для телеметрического передатчика, одноразовая, 100 шт.	MS22905	189, 191
Соединительный кабель M540 Nemo, 3 м	MS23898	171	Съемный блок с проходами для шлангов Caleo®, многоразовый, створчатый	2M50412	262
Соединительный кабель SpO ₂ , 1,5 м	M35371	323	Съемный блок с проходами для шлангов для Caleo®, многоразовый, угловой	2M50385	262
Соединительный кабель SpO ₂ , 2,4 м	M35370	323	Съемный блок с проходами для шлангов для Incubator 8000, многоразовый	2M20434	266, 268
Соединительный кабель датчика потока	8305622	96	Съемный блок с проходами для шлангов для Isolette® C2000 и 8000, многоразовый	MU12609	264
Соединительный кабель для MX 300 и MX 300-i	MP01444	284	Съемный блок с проходами для шлангов для TI 500 и TI 500 Globe-Trotter, для шлангов, многоразовый	MU04366	274, 276, 279
Соединительный кабель, 3 м	3368425	108, 135			
Соединительный кабель, 30 см	7257988	108			
Соединительный кабель, 5 м	5195198	108			
Соединительный кабель, соединяет NemoMed Pod с монитором, 3 м	5591925	136			
Соединительный кабель, соединяет NemoMed Pod с монитором, 5 м	5591933	136			
Соединительный кислородный/воздушный шланг, для Inhalette, 3 м, черный, 2 x M15x1	M17717	210			
Соединительный шланг для НИАД у новорожденных и детей раннего возраста, 2,4 м	MU24685	278			
Соединительный шланг НИАД, для взрослых, 3,7 м, к мониторам Infinity®	MP00953	131, 167			
			Т-образный адаптер для MX 300 и MX 300-i, многоразовый	MP01445	284
			Т-образный разъем, многоразовый	8411044	38, 39, 46, 293, 296, 297
			Т-образный разъем, многоразовый, для температурного датчика от F&P	8418405	40, 294
			Твердотельный электрод tpO ₂ -/tpCO ₂	4529988	155, 328

INDEX

Тележка для принадлежностей на направляющих, нержавеющая сталь, 2 направляющих (каждая 50 см), 55 x 81 x 47 см	MP00090	250		
Тележка, для системы санации бронхов OR, с защитной емкостью, без 4-литровых емкостей для сбора секрета	2M85441	227, 229		
Телескопический кронштейн, с занавесками (2 шт.), для разделения кроватей пациентов	MP00498	250		
Температурный датчик для Aquamod	8408647	80		
Температурный датчик для Incubator 8000, многоразовый	2M20277	266		
Температурный датчик/датчик потока для F&P MR 850 для всех дыхательных контуров, 1,1 м	8414989	83, 311		
Температурный датчик/датчик потока для F&P MR 850 для всех дыхательных контуров, 1,5 м	8414966	83, 311		
Теплообменник HME HumidStar® 10A, одноразовый, мертвое пространство 10 мл, угловой, 50 шт.	MP01740	52, 55, 302		
Теплообменник HME HumidStar® 2, одноразовый, мертвое пространство 2 мл, 50 шт.	MP01745	52, 55, 302		
Теплообменник HME HumidStar® 25, одноразовый, мертвое пространство 25 мл, 50 шт.	MP01735	52, 55		
Теплообменник HME HumidStar® 55, одноразовый, мертвое пространство 55 мл, 50 шт.	MP01730	52, 55		
Теплообменник HME HumidStar® Trach, одноразовый, мертвое пространство 8 мл, для трахеостомной трубки, 50 шт.	MP01750	52, 55		
Термистор NMT Trident®	MS15053	148		
Термистор Т-образный CO Argon (прежде известный как Vecton Dickinson/Ohmeda)	5741975	143, 172		
Тестовые легкие NeoTestLung, неонатальные, не содержит латекса	8409742	38, 39, 40, 48, 277, 293, 294, 296, 297, 301		
Тестовые легкие SelfTestLung, не содержит латекса, многоразовые, макс. 1 л	MP02400	48		
Тестовые легкие для демонстрации режимов ИВЛ	8418077	301		
Тестовые легкие с дыхательным мешком 2,3 л, силиконовые	8403201	48		
Тестовые легкие, силикон, неонатальные, со шлангом	8410079	26, 48, 301		
Тестовые легкие, силиконовые, неонатальные	8403208	48, 292, 301		
Тестовый фильтр	6870281	173		
Трафарет для определения размера лицевой маски ClassicStar® SE/AAV NIV, 3 шт.	MP01592	62		
Трафарет для определения размера лицевой маски NovaStar® TS SE/AAV NIV, 3 шт.	MP01591	62		
Трафарет для определения размера неинтубируемой/вентилируемой назальной маски ClassicStar®, NIV, 3 шт.	MP01632	62		
Трахеостомическая маска O2Star™, одноразовая, M/L, 50 шт.	MP01924	70		
Трахеостомическая маска O2Star™, одноразовая, S, 50 шт.	MP01932	70		
Тройник, полиамид, многоразовый, взрослый, с угловым портом Luer	M33278	25, 28, 44		
Тройник, полиамид, многоразовый, взрослый, угловой, без порта Luer	M25682	44		
Трубка VacuSmart® Tube, полиэтиленовая, одноразовая, 2 м, с кнопочным переключателем, 25 шт.	MX23026	221, 341		
У Увлажнитель пузырьковый. Увлажнение кислорода до относительной влажности порядка 60% для интенсивности потока до 5 л/мин	2M85834	207, 335		
Увлажнитель-распылитель. Увлажнение кислорода до 100% относительной влажности для интенсивности потока до 5 л/мин	2M85835	207		

INDEX

Увлажняющая прокладка, одноразовая, антибактериальная, 25 шт.	MU06008	275, 280		
Угловой переходник для масок CPAP, одноразовый	8409683	68, 308		
Угловой переходник с портом Luer AM00201		31		
Угловой переходник с портом Luer, неонатальный	M34568	26, 27, 45		
Угловой переходник с портом Luer, неонатальный	M34568	299		
Угловой переходник, многоцветный	8412235	36, 45		
Угловой переходник, многоцветный		39, 40, 45,		
Угловой переходник, многоцветный	8418289	293, 294		
Угловой переходник, многоцветный	M25649	29, 37, 45		
Угловой переходник, соединение шланга с крышками емкостей для секрета	2M19063	224, 343		
Удлинитель датчика пульсоксиметрии (SpO ₂), длина 2 м	2606487	175		
Удлинительная трубка для полок под мониторы	M26391	247		
Удлинительный кабель Nellcor®, 1,2 м	MP00748	164		
Удлинительный кабель Nellcor®, 3 м	MS20979	164		
Удлинительный кабель SpO ₂ Masimo® LNCS, 1,2 м	MP00800	162		
Удлинительный кабель SpO ₂ Masimo® LNCS, 3 м	MP00797	162		
Удлинительный кабель датчика потока для работы с MPT	8306370	96		
Удлинительный кабель ЭКГ, двухконтактный разъем, 2 м	MS16492	116		
Удлинительный кабель ЭКГ, одноконтактный разъем, 2 м	MS16256	116, 161, 181		
Ультразвуковой небулайзер Tropic plus, аппарат со всеми принадлежностями	MP01205	211, 336		
Универсальная зарядная станция MedCharge 4000 "ALL in ONE"	MX50028	87, 314		
Универсальное крепление для стойки	7485621	108, 135, 136		
Универсальный держатель с выемкой 25x5	2M86757	227, 230		
Универсальный набор для ларингоскопа, многоцветный	MX03300	86		
Универсальный набор для ФО ларингоскопа, многоцветный	MX03317	87		
Универсальный хомут для крепления шланга, для шарнирного кронштейна Infinity ACS (MP00690)	MP00692	257		
Уплотнительные кольца для спиральных шлангов, упаковка по 20 шт.	M07152	91		
Устройство для распределения воздуха с 3 розетками (DIN), с зажимом для направляющей	2M19090	208		
Устройство для распределения кислорода с 3 розетками (DIN), с зажимом для направляющей	2M18810	208, 266, 268		
Ф Фиксатор SpO ₂ Masimo® Multisite-Wrap, для датчика SpO ₂ LNOP Y1, 100 шт.	7496917	120, 163, 186, 321		
Фиксатор SpO ₂ Masimo® Petite-Wrap, для датчика SpO ₂ LNOP Y1, 100 шт.	7496909	120, 163, 186, 321		
Фиксатор SpO ₂ Masimo® Petite-Wrap, для датчика SpO ₂ LNOP Y1, 12 шт.	7496891	120, 163, 186, 321		
Фиксатор SpO ₂ Masimo® Posey-Wrap, для датчика NeoPt SpO ₂ , 12 шт.	7496933	121, 163, 321		
Фиксатор SpO ₂ Masimo®, для датчика NeoPt SpO ₂ , 100 шт.	7496925	121, 122, 163, 321		
Фиксатор SpO ₂ Masimo®, для датчика SpO ₂ NeoL, 100 шт.	5702889	321		
Фиксатор SpO ₂ Masimo®, для датчика SpO ₂ NeoPt, 12 шт.	5702888	321		
Фиксатор датчика температуры кожи CARE-FOR-ME, гидрогель, одноразовый, больш., 100 шт.	MU06943	283		
Фиксатор датчика температуры кожи CARE-FOR-ME, гидрогель, одноразовый, малый, 100 шт.	MU06944	283		
Фиксатор датчика температуры кожи Critter Cover, вспененный материал, одноразовый, 100 шт.	MU06942	283		
Фиксатор датчика температуры кожи Critter Cover, вспененный материал, одноразовый, 600 шт.	MU06941	283		
Фиксатор датчика температуры кожи ThermoPad, гидрогель, одноразовый, 50 шт.	MX11002	283		
Фиксатор для Nellcor® Oxiband™ A/N, 100 шт.	8201012	126, 322		

INDEX

Фиксатор для Nellcor® Oxiband™ P/I, 100 шт.	2170221	126		
Фиксатор для датчика CO ₂	8416352	173		
Фиксатор клеящийся SpO ₂ Masimo®, 12 шт.	7496875	121, 163, 186		
Фиксатор лента BabyFlow, многоцветная, размер L, зеленый, 10 шт.	8418474	289		
Фиксатор лента BabyFlow, многоцветная, размер M, красный, 10 шт.	8418473	289		
Фиксатор лента BabyFlow, многоцветная, размер S, желтый, 10 шт.	8418472	289		
Фиксатор лента BabyFlow, многоцветная, размер XL, оранжевый, 10 шт.	8418475	289		
Фиксатор лента BabyFlow, многоцветная, размер XS, белый, 10 шт.	8418471	289		
Фиксатор лента BabyFlow, многоцветная, размер XXL, синий, 10 шт.	8418476	289		
Фиксатор рельса для Aquapor EL, к стандартному рельсу	8403345	80		
Фиксатор рельса для увлажнителей F&P	8411074	82, 310		
Фиксирующий ремень, одноразовый, 10 шт.	MU06011	275, 276, 280		
Фильтр подавления помех от электрохирургических инструментов на 3, 5 или 6 отведений	7486140	116		
Фильтр подавления помех от электрохирургических инструментов на 3, 5 отведений	5947226	116		
Фильтр с активированным углем для поглощения паров анестетика, одноразовый, 5 шт.	6724492	76		
Фильтр с теплообменником для воздушного компрессора, одноразовый	MU04991	274		
Фильтровальная бумага для F&P MR 340, 100 шт.	8411073	81, 310		
Фильтровальная бумага для F&P MR 370, 100 шт.	8412218	81		
Флоуэтр подачи воздуха, 16 л/мин, CS, 5 бар, DIN, M 32 x 1,5, ISO и нейтральный цвет	2M86554	200		
Флоуэтр подачи воздуха, 16 л/мин, CS 6 см, 5 бар, DIN, M 32 x 1,5, ISO и нейтральный цвет	2M86565	200		
Флоуэтр подачи воздуха, 16 л/мин, впускной штуцер NIST, 4 бар, M 32 x 1,5, ISO	MP03396	202		
Флоуэтр подачи воздуха, 16 л/мин, направляющая, NIST впускной штуцер, 5 бар, M 32 x 1,5, нейтральный цвет, ISO	MP01202	202		
Флоуэтр подачи воздуха, 32 л/мин, CS, 5 бар, DIN, M 32 x 1,5, ISO и нейтральный цвет	2M86569	200		
Флоуэтр подачи воздуха, 32 л/мин, направляющая, с 2-метровым шлангом, 5 бар, DIN, M 32 x 1,5, ISO	2M86552	201		
Флоуэтр подачи воздуха, 32 л/мин, направляющая, с 2-метровым шлангом, 5 бар, DIN, M 32 x 1,5, нейтральный цвет	MP01193	201		
Флоуэтр подачи воздуха, 32 л/мин, направляющая, с 2-метровым шлангом, DIN, 5 бар, M 32 x 1,5, ISO	2M86570	201		
Флоуэтр подачи воздуха, 32 л/мин, направляющая, с 2-метровым шлангом, DIN, 5 бар, M 32 x 1,5, нейтральный цвет	MP01195	201		
X Хомут для крепления шланга, 10 шт.	8403566	32, 37		
Ш Шапочка BabyFlow, одноразовая, размер L, зеленый, 5 шт.	8418536	288		
Шапочка BabyFlow, одноразовая, размер M, желтый, 5 шт.	8418535	288		
Шапочка BabyFlow, одноразовая, размер S, желтый, 5 шт.	8418534	288		
Шапочка BabyFlow, одноразовая, размер XL, оранжевый, 5 шт.	8418537	288		
Шапочка BabyFlow, одноразовая, размер XS, белая, 5 шт.	8418533	288		
Шапочка BabyFlow, одноразовая, размер XXL, синий, 5 шт.	8418538	288		

INDEX

Шапочка BabyFlow, одноразовая, размер XXL+, черный, 5 шт.	8418539	288	
Шарнирный кронштейн 240°, 3 шарнира, фиксируемый, универсальная система шарового крепления, с фиксаторами шлангов	8409609	254	
Шарнирный кронштейн Infinity® ACS, для позиционирования и фиксации дыхательных шлангов	MP00690	255	
Шарнирный кронштейн Quickstop 1, длина 1067 мм, макс.нагрузка 2 кг	2M85705	254	
Шарнирный кронштейн Quickstop 2, с универсальной системой шарового крепления для дополнительных принадлежностей	2M85706	254, 348	
Шарнирный кронштейн Quickstop short, с универсальным держателем трубки	2M86463	254, 348	
Шарнирный кронштейн Quickstop, для крепления и позиционирования модулей Dräger	2M86464	108, 136, 254	
Шланг 4 x 1,5	1190520	26	
Шланг для Tropic plus, одноразовый, со стороны пациента, для Tropic plus, 1 00 см, 15 шт.	MX22793	213, 338	
Шланг для Tropic plus, одноразовый, соединяет вентилятор/камеру, для Tropic plus, 40 см, 20 шт.	MX22790	213, 338	
Шланг НИАД, для новорожденных, 2,4 м	2870298	131, 167, 326	
Шланг распылителя	8412985	85, 209, 312	
Шланг соединительный для подключения манжет неинвазивного измерения артериального давления у взрослых и детей, длина 3 м.	2606218	176	
Шланг соединительный для подключения манжет неинвазивного измерения артериального давления у новорожденных, длина 3 м.	2606219	176	
Шланг, силиконовый, многоцветный, 1,5 м, для медицинской санации	M25780	223, 343	
Шланг, силиконовый, многоцветный, неонатальный	1198343	292	
Шланги для системы централизованного газоснабжения	8601697	199, 202, 206, 242, 331	
Штатив Tropic plus, со штангой, шарнирный кронштейн, фиксатор, держатель бутылки	MP01206	211, 336	
Эжектор VarioAir® B compact, для санации бронхов, подключение к разъему "Воздух"	MP00536	217	
Эжектор VarioAir® B DIN B DIN, для санации бронхов, подключение к разъему "Воздух"	MP00530	215	
Эжектор VarioAir® B/OR Rail, для санации бронхов + OR, подключение к разъему "Воздух"	MP00535	215, 227, 228	
Эжектор VarioAir® D DIN, для длительного дренажа и дренирования ран, линия подачи воздуха	MP00537	231, 234	
Эжектор VarioAir® D Rail, для длительного дренажа и дренирования ран, подключение к разъему "Воздух"	MP00542	231, 235	
Эжектор VarioAir® P compact, для санации бронхов, подключение к разъему "Воздух"	MP00547	218	
Эжектор VarioAir® P Rail, для санации бронхов, подключение к разъему "Воздух"	MP00545	216	
Эжектор VarioAir® T Rail WV, для торакального дренажа, с гидравлическим вакууметром	MP00544	231, 235	
Эжектор VarioO2® B DIN, для санации бронхов, подключение к разъему "O ₂ "	MP00550	216	
Эжектор VarioO2® B/OR Rail, для санации бронхов + OR, подключение к разъему "O ₂ "	MP00552	216, 227, 228	
Эжектор, компактный, для Babytherm®, макс. вакуум -50 кПа, подача газа - кислород/воздух	2M21187	269, 340	
Эжектор, компактный, для инкубатора, макс. вакуум -50 кПа, подача газа - кислород/воздух	2M85040	266, 340	
ЭКГ кабель пациента на 3 электрода, с фиксаторами-клипсами, многоцветный, длина 0,9 м	2606493	174	

INDEX

ЭКГ кабель пациента на 5 электродов, с фиксаторами-клипсами, многоцветный, длина 0,9 м	2606494	174	Электронный O ₂ -флоуметр DigiFlow, 3 л/мин, CS, DIN, 9/16" для дистиллированной воды	MP01210	204, 333, 334
ЭКГ моно-кабель монитора для подключения кабеля пациента на 3 или 5 электродов, многоцветный, длина 2,6 м	2606496	174	Электронный O ₂ -флоуметр DigiFlow, 3 л/мин, CS, DIN, M34x1,5 для принадлежностей	MP01211	204, 333, 334
ЭКГ моно-кабель монитора для подключения кабеля пациента на 3 электрода, многоцветный, длина 2,6 м	2606495	174	Электронный O ₂ -флоуметр DigiFlow, 3 л/мин, рельс, NIST, 9/16" для стерилизованной воды	MP01212	205
ЭКГ моно-кабель монитора для подключения неонатальных электродов с собственными соединительными кабелями	2606492	174	Электронный O ₂ -флоуметр DigiFlow, 3 л/мин, рельс, NIST, M34x1,5 для принадлежностей	MP01213	205
Электродный адаптер, для подсоединения неонатальных электродов к модулю MultiMed® Pod, 10 шт.	5194779	115, 319	Электронный флоуметр подачи воздуха DigiFlow, 16 л/мин, CS, 9/16", DIN, ISO, нейтральный цвет	MP01216	206
Электродный кабель NMT Trident®, на 2 отведения, 0,3 м	MS13218	148	Электронный флоуметр подачи воздуха DigiFlow, 16 л/мин, направляющая, NIST, M32x1,5, ISO, нейтральный цвет	MP01255	206
Электродный кабель, обозначен различными цветами, 9 шт.	5947804	147	Электронный флоуметр подачи воздуха DigiFlow, 3 л/мин, CS, 9/16", DIN, ISO, нейтральный цвет	MP01214	206
Электроды ЭКГ, для взрослых, одноразовые, комплект из 100 шт.	2606200	174	Электронный флоуметр подачи воздуха DigiFlow, 3 л/мин, направляющая, NIST, 9/16", ISO, нейтральный цвет	MP01215	206
Электроды ЭКГ, для взрослых, одноразовые, комплект из 30 шт.	2606245	174	Электронный флоуметр подачи воздуха DigiFlow, 3 л/мин, направляющая, NIST, M32x1,5, ISO, нейтральный цвет	MP01235	206
Электроды ЭКГ, неонатальные/детские, одноразовые, комплект из 50 шт.	2606246	174	Электронный флоуметр подачи воздуха DigiFlow, 6 л/мин, направляющая, NIST, 9/16", ISO, нейтральный цвет	MP01217	206
Электроды ЭКГ, одноразовые, для взрослых/детей, 50 шт.	4527750	115, 161, 181	Электростатический фильтр CareStar® 30, одноразовый, мертвое пространство 30 мл, 50 шт.	MP01770	50, 54, 212
Электроды ЭКГ, одноразовые, для новорожденных, 300 шт.	5195024	174, 319	Электростатический фильтр CareStar® 40A, одноразовый, мертвое пространство 40 мл, угловой, 50 шт.	MP01765	50, 54
Электроды ЭЭГ, одноразовые, 25 шт.	MS29468	147	Электростатический фильтр CareStar® 45, одноразовый, мертвое пространство 45 мл, 50 шт.	MP01755	50, 54
Электронный O ₂ -флоуметр DigiFlow, 16 л/мин, CS, DIN, 9/16" для стерилизованной воды	MP01226	205			
Электронный O ₂ -флоуметр DigiFlow, 16 л/мин, CS, DIN, M34x1,5 для принадлежностей	MP01227	205			
Электронный O ₂ -флоуметр DigiFlow, 16 л/мин, рельс, NIST, 9/16" для стерилизованной воды	MP01228	205			
Электронный O ₂ -флоуметр DigiFlow, 16 л/мин, рельс, NIST, M34x1,5 для принадлежностей	MP01229	205			

INDEX

Электростатический фильтр с функцией HME TwinStar® 10A, одноразовый, мертвое пространство 10 мл, угловой, 50 шт.	MP01825	49, 53, 302		
Электростатический фильтр с функцией HME TwinStar® 25, одноразовый, мертвое пространство 25 мл, 50 шт.	MP01815	49, 53		
Электростатический фильтр с функцией HME TwinStar® 55, одноразовый, мертвое пространство 55 мл, 50 шт.	MP01805	49, 53		
Электростатический фильтр с функцией HME TwinStar® 65A, одноразовый, мертвое пространство 65 мл, угловой, 50 шт.	MP01810	49, 53		
Электростатический фильтр с функцией HME TwinStar® 8, одноразовый, мертвое пространство 8 мл, 50 шт.	MP01820	49, 53, 302		
Электростатический фильтр с функцией HME TwinStar® 90, одноразовый, мертвое пространство 90 мл, 50 шт.	MP01800	49, 53		
4 "4-отводный" переходник ЭКГ, 10 шт.	MS22832	161		
A AIR CS, шланг 1,5 м NIST EN DIN	M35495	241		
AIR CS, шланг 1,5 м NIST NEUTRAL DIN	M36010	242		
AIR CS, шланг 3 м NIST EN DIN	M35496	241		
AIR CS, шланг 3 м NIST NEUTRAL DIN	M36011	242		
AIR CS, шланг 5 м NIST EN DIN	M35497	241		
AIR CS, шланг 5 м NIST NEUTRAL DIN	M36012	242		
AIR/O ₂ CS, шланг 1,5 м NIST EN DIN	M36001	241		
AIR/O ₂ CS, шланг 1,5 м NIST NEUTRAL DIN	M36016	242		
AIR/O ₂ CS, шланг 3 м NIST EN DIN	M36002	241		
AIR/O ₂ CS, шланг 3 м NIST NEUTRAL DIN	M36017	242		
AIR/O ₂ CS, шланг 5 м NIST EN DIN	M36003	241		
AIR/O ₂ CS, шланг 5 м NIST NEUTRAL DIN	M36018	242		
Aquarog EL для пациента	8405029	80		
I IBP держатель датчика давления Memscap (Capto/SensoNor) 844, 4 шт.	7864155	141		
Infinity® MPod-QuadHemo, минутный сердечный выброс, 2 значения температуры, до 4 значений инвазивного давления	MS20725	136, 171		
M MPod-Dual Hemo, 2 значения инвазивного измерения артериального давления для M540	MS20783	171		
O O ₂ CS, шланг 1,5 м NIST EN DIN	M35489	241		
O ₂ CS, шланг 1,5 м NIST NEUTRAL DIN	M36004	242		
O ₂ CS, шланг 3 м NIST EN DIN	M35490	241		
O ₂ CS, шланг 3 м NIST NEUTRAL DIN	M36005	242		
O ₂ CS, шланг 5 м NIST EN DIN	M35491	241		
O ₂ CS, шланг 5 м NIST NEUTRAL DIN	M36006	242		
O ₂ -резервуар для MR-100, 2 500 мл	5703701	89, 315		
O ₂ -резервуар для MR-100, 600 мл	5703702	89, 315		
O ₂ -флоуметр для анестезии, 16 л/мин, 90°, направляющая, со шлангом 1 м, NIST, 5 бар, нейтральный цвет, M34x1,5	MP01199	199		
O ₂ -флоуметр для анестезии, 16 л/мин, направляющая 90°, со шлангом 1 м, винт NIST, 5 бар, ISO, M34x1,5	2M86249	199		
O ₂ -флоуметр для анестезии, 16 л/мин, направляющая, со шлангом 1 м, NIST, 5 бар, нейтральный цвет, M34x1,5	MP01198	198		
O ₂ -флоуметр для анестезии, 16 л/мин, направляющая, со шлангом 1 м, винт NIST, 5 бар, ISO, M34x1,5	2M86248	198		

INDEX

О ₂ -флоуметр сдвоенный, 2х 10 л/мин, крепление на направляющей с впускным штуцером NIST, 4 бар, 2 х М34х1,5, адаптер 9/16"	MP03399	196	О ₂ -флоуметр, 16 л/мин, направляющая, NIST, впускной штуцер, 5 бар, ISO и нейтральный цвет, М34х1,5; адаптер 9/16"	MP01201	199, 331
О ₂ -флоуметр сдвоенный, 2х 16 л/мин, крепление на направляющей с впускным штуцером NIST, 5 бар, 2 х М34х1,5, адаптер 9/16"	MP01188	196	О ₂ -флоуметр, 32 л/мин, CS, 5 бар, DIN, ISO, нейтральный цвет, М34х1,5 для принадлежностей	2M86567	195
О ₂ -флоуметр сдвоенный, CS, 2 х 16 л/мин, CS, 5 бар, DIN, 9/16", ISO, нейтральный цвет	2M86564	196, 330	О ₂ -флоуметр, 32 л/мин, направляющая со шлангом 2 м, 5 бар, ISO, DIN, М34х1,5 для принадлежностей	2M86568	197
О ₂ -флоуметр сдвоенный, CS, 2 х 16 л/мин, CS, 5 бар, DIN, М34х1,5 ISO, нейтральный цвет	2M86561	196, 330	О ₂ -флоуметр, 32 л/мин, направляющая со шлангом 2 м, 5 бар, нейтральный цвет, DIN, М34х1,5 для принадлежностей	MP01194	197
О ₂ -флоуметр, 10 л/мин, крепление на направляющей с впускным штуцером NIST, 4 бар, М34х1,5, адаптер 9/16"	MP03392	199	О ₂ -флоуметр, 4 л/мин, CS, 5 бар, DIN, ISO, нейтральный цвет, М34х1,5 для принадлежностей	2M86517	195, 330
О ₂ -флоуметр, 16 л/мин, CS 6 см, 5 бар, DIN, ISO, нейтральный цвет, М34х1,5 для принадлежностей	2M86563	195	О ₂ -флоуметр, 4 л/мин, направляющая со шлангом 2 м, 5 бар, ISO, DIN, М34х1,5 для принадлежностей	2M86516	197, 331
О ₂ -флоуметр, 16 л/мин, CS, 5 бар, DIN, ISO, нейтральный цвет, 9/16 для дистиллированной воды	2M86562	195	О ₂ -флоуметр, 4 л/мин, направляющая со шлангом 2 м, 5 бар, нейтральный цвет, DIN, М34х1,5 для принадлежностей	MP01191	197, 331
О ₂ -флоуметр, 16 л/мин, CS, 5 бар, DIN, ISO, нейтральный цвет, М34х1,5 для принадлежностей	2M86553	195	О ₂ -флоуметр, 4 л/мин, направляющая, 90°, со шлангом 2 м, ISO, DIN, 5 бар, М34х1,5 для принадлежностей	2M86575	198, 331
О ₂ -флоуметр, 16 л/мин, крепление на направляющей с впускным штуцером NIST, 4 бар, М34х1,5, адаптер 9/16"	MP03394	199	О ₂ -флоуметр, 4 л/мин, направляющая, 90°, со шлангом 2 м, нейтральный цвет, DIN, 5 бар, М34х1,5 для принадлежностей	MP01197	198, 331
О ₂ -флоуметр, 16 л/мин, направляющая со шлангом 2 м, 5 бар, ISO, DIN, М34х1,5 для принадлежностей	2M86551	197	S Smart Capnoline® Plus O ₂ , для взрослых/подростков, (упаковка 25 шт.)	MS26188	152
О ₂ -флоуметр, 16 л/мин, направляющая со шлангом 2 м, 5 бар, нейтральный цвет, DIN, М34х1,5 для принадлежностей	MP01192	197	Smart Capnoline® Plus, для взрослых/подростков, (упаковка 25 шт.)	MS26187	152
О ₂ -флоуметр, 16 л/мин, направляющая, 90°, со шлангом 2 м, ISO, DIN, 5 бар, М34х1,5 для принадлежностей	2M86571	198	T Т-образный тройник, одноразовый, Ø 15 мм, 25 шт.	MU10902	272
О ₂ -флоуметр, 16 л/мин, направляющая, 90°, со шлангом 2 м, нейтральный цвет, DIN, 5 бар, М34х1,5 для принадлежностей	MP01196	198	U U-образный держатель для увлажнителей F&P, для штатива, с фиксатором рельса	MP01002	82, 310

ШТАБ-КВАРТИРА

Drägerwerk AG & Co. KGaA
Moislinger Allee 53 – 55
23558 Lübeck, Германия

www.draeger.com

Производитель:

Drägerwerk AG & Co. KGaA
Moislinger Allee 53 – 55
23558 Lübeck, Германия

Найдите вашего
регионального торгового
представителя на:
www.draeger.com/contact



РОССИЯ

ООО «Дрегер»
Преображенская площадь, д.8,
Бизнес Центр ПРЕО8,
блок «Б», 12 этаж
Москва, Россия, 107061
Тел +7 495 775 15-20
Факс +7 495 775 15-21
www.draeger.ru

СЕРВИСНЫЙ ЦЕНТР

Электrozаводская ул., д.33,
стр.4
Москва, Россия, 107076
Тел +7 495 775 15-20
Факс +7 495 662-72-23
www.draeger.ru